

30 LET
od roku 1992
nejlépe hodnocený e-shop v oboru

Katalog 2023

ŠIMEK.eu

DÁVÁME DO VAŠICH RUKOU KVALITNÍ STROJE A NÁŘADÍ



**DŘEVOBRÁBĚCÍ STROJE
ELEKTRICKÉ NÁŘADÍ
NÁSTROJE A KOVÁNÍ**

**Objednej do 17:00 a doručíme
následující pracovní den.**

8.00-16.00

POZVÁNKA NA VÝSTAVU

26. ROČNÍK PREZENTAČNÍ VÝSTAVY STROJŮ A NÁŘADÍ DNE

8.9.2023

V areálu firmy Šimek proficentrum v Kalu u Klatov

Team
ŠIMEK proficentrum

☎ 376 32 33 32

📍 Klatovy - Kal 22

🌐 www.simek.eu



d
Test

Společnost Šimek proficentrum byla založena Ing. Pavlem Šimkem v roce 1992 a již od počátku se zaměřila na odborný prodej dřevoobráběcích, kovoobráběcích strojů a příslušenství. V roce 1994 začala v Kalu u Klatov výstavba moderního prodejního centra.



Vše začalo v roce 1992.

Od roku 1992 jsme se stali **výhradním zástupcem** německého výrobce profesionálních strojů společnosti BGU MASCHINEN, v ČR a SR. V následujících letech se firma vyvíjela, což vedlo k **výstavbě prodejní haly**, díky které jsme mohli **rozšířit nabídku** strojů o široký sortiment nástrojů, elektrického ručního nářadí, nábytkového kování a dalších truhlářských potřeb. Na prodejní ploše 1500 m² nabízíme **ucelený program** pro zpracování dřeva, který splňuje **vysoké nároky** našich zákazníků. **Dalším významným krokem** pro naši společnost bylo získání výhradního zastoupení italského výrobce dřevoobráběcích strojů MAGGI TECHNOLOGY.

V současné době se specializujeme na **komplexní dodávky** výrobním firmám. Pro zákazníky z našeho regionu každoročně pořádáme v areálu naší firmy **odbornou výstavu** strojů a nářadí, na které se prezentují naši významní dodavatelé.

První e-shop v roce 2010.

- V květnu 2010 jsme spustili náš první e-shop.
- Nyní jsme nejlépe hodnocený e-shop v oboru s certifikací DTEST a člen APEK.
- Všechno zboží je originální a určené pro ČR (žádný šedý dovoz).
- Široký sortiment - cca 20 000 položek na e-shopu.
- Zboží skladem - uvádíme vždy skutečný stav.
- Prodloužená záruka na vybrané zboží.
- Zákonná lhůta na vrácení zboží je u nás prodloužena na 30 dní.



2010



2016



2020



2024

Obchodní a servisní tým Šimek



Petr Šimek
Jednatel, zahraniční obchod,
zpracování palivového dřeva
Tel.: 777 570 057
petr@simek.eu



Jan Potužník
Vedoucí prodeje, dřevoobráběcí
stroje a technologie
Tel.: 777 569 678
potuznik@simek.eu



Ladislav Svinčák
Elektronářství, příslušenství
stroje
Tel.: 376 326 663
svincak@simek.eu



Josef Lejsek
Nástroje, brusivo, lepidla, laky
Tel.: 376 326 664
lejsek@simek.eu



Tomáš Ježek
Kování, hobby stroje a nářadí
Tel.: 376 326 662
jezek@simek.eu



Alena Hebnarová
Ruční nářadí, dílna
Tel.: 376 326 666
hebnarova@simek.eu



Iveta Blažková
E-shop - zákaznický servis
Tel.: 376 326 668
podpora@simek.eu



Jaromír Novák
Servisní technik, náhradní díly
Tel.: 777 412 208
servis@simek.eu



Zdeněk Altman
Obchodní zástupce
Tel.: 777 242 274
altman@simek.eu



Mgr. Lukáš Taitl
E-shop, veřejné zakázky
Tel.: 376 326 661
taitl@simek.eu

- Česká společnost s dlouholetou tradicí.
- 1500 m² prodejní plochy se specializovanými prodejci.
- Pravidelné výstavy na veletrzích v ČR i zahraničí.
- Každoroční předváděcí akce v areálu naší firmy.
- Osobní přístup ke každému zákazníkovi.
- Dodáváme řešení na míru dle potřeb zákazníka.
- Příznivé ceny a pravidelné akční nabídky.
- Pro smluvní zákazníky závoz zboží přes obchodního zástupce zdarma.

Formátovací pily ALTENDORF - KVALITA, která přesvědčí!

Stroje ALTENDORF patří mezi absolutní špičku na trhu, vynikají především tuhostí a precizním zpracováním do každého detailu.

K dispozici jsou tři typy ovládacích panelů a stroj může být ovládán až ve čtyřech osách, možné je rovněž naklápění kotouče na obě strany.

Horní ovládací panel je vždy v základní výbavě. Ovládací prvky jsou tak ve výšce očí, to dělá Vaši práci jednodušší a bezpečnější.

STANDARDNÍ VÝBAVA:

Elektromotorické nastavení výšky a naklápění hlavního pilového kotouče 0-46° s automatickou korekturou výšky vjezu při naklopení agregátu. Řízení stroje z horního otočného ovládacího panelu ve výšce očí. Formátovací vozík s precizním vedením na broušených a tvrzených chromovaných tyčích, délka 3000 mm. Pravitko pro nastavení šířky vjezu s manuálním nastavením dle stupnice, včetně jemného seřízení, šířka vjezu 1000 mm. Přídavné pravitko s pevnou pozicí na 90°, s teleskopickým vysunutím do 3200 mm.

Max. průměr pilového kotouče 450 mm, max. přesah (pro vjez) je 150 mm. Výkon hlavního motoru 4 kW (5,5 PS) otáčky (4000 U/min) Upínací systém pilového kotouče AKE. - obj. 11197

V ceně od 18.400 EUR



F 45



Plnění za příplatek: DIGIT L - digitální zobrazení dorazu na příčném pravitku

Formátovací pily řady WA 80

- jsou určeny k profesionálnímu použití, do menších i větších provozů. Konstrukce této pily je velmi robustní a jednoduchá na ovládání. Většina technických řešení vychází z typu F45. Jedná se o velmi kvalitní stroje střední kategorie za dostupnou cenu díky sériovosti výroby

WA 80 TE - s motorickým naklápěním a zdvihem pilového kotouče
- obj. 98066

Standardní výbava:

- max. průměr pilového kotouče 400 mm
- kotouč je naklápěný a zvedán elektricky, se zobrazením polohy na displeji
- výkon motoru 4 kW
- otáčky 3000/4000/5000 ot./min.
- pojezdový stůl 3000 mm



WA 80 TE

V ceně od 15.500 EUR

Formátovací pily řady WA 80

- jsou určeny k profesionálnímu použití, do menších i větších provozů. Konstrukce této pily je velmi robustní a jednoduchá na ovládání. Většina technických řešení vychází z typu F45. Jedná se o velmi kvalitní stroje střední kategorie za dostupnou cenu díky sériovosti výroby

WA 80 X – pila s programovatelným podélným pravitkem s motorickým posuvem. Naklápění a zdvih pilového kotouče je také motorický. Standardem je horní ovládací panel.
- obj. 96746

Standardní výbava:

- max. průměr pilového kotouče 400 mm
- kotouč je naklápěný a zvedán elektricky, se zobrazením polohy na displeji
- výkon motoru 4 kW
- otáčky 3000/4000/5000 ot./min.
- pojezdový stůl 3000 mm



WA 80 X

V ceně od 19.900 EUR

CNC vyvrtávací a frézovací stroje s horizontálním vrtacím agregátem a obrábějí díly ze spodní nebo z obou stran dílce. Obrobený dílec může být vrácen zpět k obsluze, nebo je vysunut na druhou stranu stroje. Jedná o vysoce flexibilní stroj s kompaktními rozměry pouze 3 m².

BORING SYSTEM EVO



Technická data	BORING SYSTEM EVO
Max. šířka dílce	800 / 1200 mm
Max. délka dílce	neomezeno
Max. tloušťka dílce	60 mm
Min. rozměr dílce	300 x 75 x 8 mm
Rozteč v ete	32 mm
Pracovní tlak	6 - 8 bar
Rozměry stroje DxŠxV	2322 x 1432 x 1375 mm
Hmotnost	1400 / 1500 kg

CNC stroj BS EVO je ideální volba pro:

- Zakázkovou výrobu nábytku z velkoplošného materiálu: kuchyňských linek, obývacích stěn, designového nábytku atd.
- Pro velké firmy jako podpora stávajících CNC center v horizontálním vrtání.

Detail obráběcího agregátu:



Snadno programovatelný CNC stroj s obráběcí hlavou konfigurovatelnou přesně podle zákazníka

- Standardní výbava: 7 vertikálních v ete (vrtání do plochy) 1+1 horizontálních v ete TH1 (vrtání do hrany)
- Možnost rozšíření o dalších 5 vertikálních v ete (vrtání do plochy) a o tři dvojice 1+1 horizontálních v ete, (vrtání do hrany v ose X a Y).
- Možnost rozšíření o drážkovací a frézovací agregát
- Obj. č. 54682

V akci podzimní nabídce v ceně od 850.000 Kč

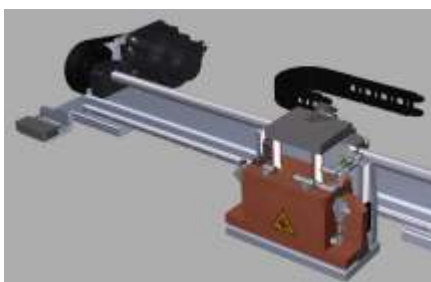
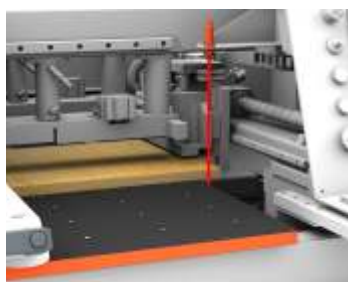

- Laserový senzor pro přesné nastavení délky obráběného dílce
- Přední a zadní pracovní stoly, se vzduchovým polštářem pro snadný pohyb s obráběnými díly

- Dostatečně dimenzovaná upínací klešтина (270x40 mm) zajistí efektivní a precizní upnutí obráběných dílců do hmotnosti až 70 kg a poradí si i s tvarovaným povrchem obrobku



Průběžný vyvrtávací CNC stroj GT 800 s horizontálním vrtacím agregátem a s obráběním z pěti stran dílce. Jedná se o flexibilní vrtací a drážkovací CNC stroj s jednoduchým ovládáním, kompaktními rozměry a za velmi zajímavou pořizovací cenu!

DŮLEŽITÉ ZNAKY:

- Obrábění dílců z 5-ti stran
- Uživatelsky velmi přívětivý software
- Vrtání do horní části dílce
- Malé nároky na prostor
- Přívětivá cena

URČENÍ STROJE:

- Pro menší výrobce nábytku z velkoplošného materiálu, jelikož se jedná o flexibilní stroj s kompaktními rozměry

V ceně od 669.000 Kč

Technická data	GT 800
Rozměr obrobku v ose X	250 - 5000 mm
Rozměr obrobku v ose Y	100 - 800 mm
Rozměr obrobku v ose Z	10 - 50 mm
Rychlost posuvu v X, Y, Z	25 m/min
Otáčky v ete	3400 ot/min
Celkový výkon	2,5 kW
Pracovní tlak	6 bar
Rozměry stroje DxŠxV	1750x1830x1735 mm
Hmotnost stroje NETTO	700 kg
Objednávací číslo	41839

PŘÍKLADY OBRÁBĚNÍ:

- Vrtání do plochy a do všech čtyř stran dílce:

- Drážkování do plochy dílce v ose X:

- Vyvrtaný a vydrážkovaný dílec:

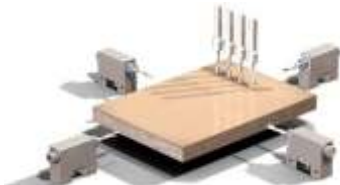

T ETÍ P ÍTLAK ZDARMA



116.000,-
AK ní cena
104.400,-
bez DPH

BORING 21 PRESTIGE



154.000,-
AK ní cena
138.600,-
bez DPH

BORING 23



175.000,-
AK ní cena
157.500,-
bez DPH

BORING 29



Informační cena
241.000,-
bez DPH

BORING 35

Technická data	BORING 21 PRESTIGE	BORING 23	BORING 29	BORING 35
Po et v eten	21 ks	23 ks	29 ks	35 ks
Rozte v eten	32 mm	32 mm	32 mm	32 mm
Celková rozte	640 mm	704 mm	896 mm	1088 mm
Max. hloubka vrtání	70 mm	70 mm	70 mm	70 mm
Výkon motoru	1x 1,5 kW	1x 1,5 kW	1x 1,5 kW	2x 1,5 kW
Max. rozm ry dílce	850 x 3000 mm	960 x 3000 mm	1142 x 3000 mm	1340 x 3000 mm
Hmotnost	310 kg	320 kg	380 kg	450 kg
Pneu. p ítlaky	2 ks	2 ks	4 ks	4 ks
Pravítko	2x1,5m+2 dorazy	2x1,5m+4 dorazy	2x1,5m+4 dorazy	2x1,5m+4 dorazy
Objednací íslo	58313	58011	09796	58226



BORING 54 PRESTIGE:
Masivní litinová bo ní pravítka s odm ováním a lupou

Využití pravítek pro vrtání ady otvor - systém 32:



Využití pravítek pro vrtání ady otvor v p í ném sm ru:



Další pneumatický p ítlak
Obj. . 58231
(P íslušenství za p íplatek:
cena - 5.100 K)



BORING 323 DIGIT

T ív eteniková kolíková ka BORING 323 DIGIT

- robustní otev ená konzolová konstrukce umož ũje snadné vkládání dílc
- p í ný posun vertikálních hlav je uložen na p esném lineárním vedení a každá z jednotek je vybavena elektronickým sníma em s mikrometrickým nastavením pozice v eteníku, digitálním po ítačem a pneumatickým areta ním systémem
- hliníkové 3m dlouhé pravítka s lineárním vedením je vybavené ty mi pneumatickými dorazy (dva s digitálním a dva s mechanickým zobrazením polohy), ovládanými z ídicího panelu
- oto né p ítlaky s dev ními nástavci (750x106x30mm) slouží pro lepší rozložení p ítlakové síly

Informační cena
399.000,-
bez DPH

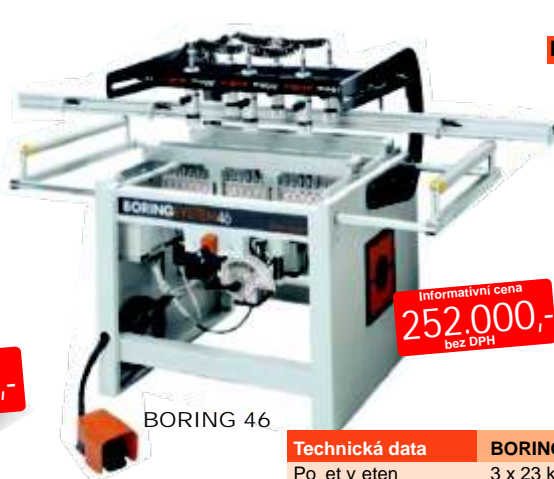

BORING 46

Informační cena
252.000,-
bez DPH

P íklady vrtání na stroji BORING 46:



- **BORING 46**
- Univerzální kolíkováčka se dvěma vřeteníky (2x 23 vřeten) určenými pouze pro vertikální vrtání.

Technická data	BORING 323 DIGIT	BORING 46
Po et v eten	3 x 23 ks	2 x 23 ks
Rozte v eten	32 mm	32 mm
Vertikální hlava	2 ks	2 ks
Horizontální hlava	1 ks	---
Min.odstup vert.hlav	150 mm	150 mm
Max.odstup vert.hlav	850 mm	650 mm
Výkon motoru	3 x 1,5 kW	2 x 1,5 kW
Max.rozm ry dílce	80 x 850 x 3000 mm	80 x 700 x 3000 mm
Hmotnost stroje	1100 kg	380 kg
Po et pneu p ítlak	2 ks	6 ks
Pravítko	3 m + 4 dorazy	3 m + 4 dorazy
Objednací íslo	58199	96559

STEFF 2032

~~14.300,-~~
Akční cena
13.600,-
bez DPH

STEFF 2033

~~18.300,-~~
Akční cena
17.400,-
bez DPH

STEFF 2033:
Ekonomický
systém výměny
koleček

STEFF 2034

~~20.600,-~~
Akční cena
19.600,-
bez DPH

STEFF 2044

~~24.200,-~~
Akční cena
22.900,-
bez DPH

NEJPRODÁVANĚJŠÍ TYP

STEFF 2048

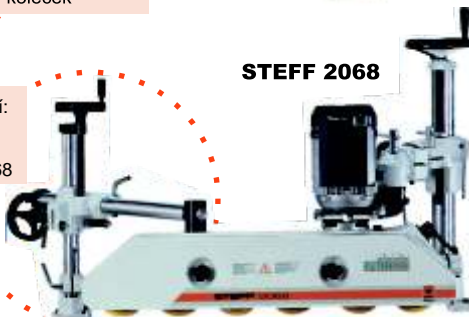

~~27.000,-~~
Akční cena
25.600,-
bez DPH

STEFF 2068

Příslušenství:
- pomocný
stojan k
STEFF 2068

VARIOSTEFF 4

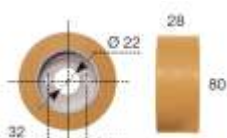

~~35.700,-~~
Akční cena
29.900,-
bez DPH

NÁHRADNÍ KOLEČKA:

Pogumované kolečko ko
80x28mm, 45 SHORE
Obj. . 58004 - 475 K

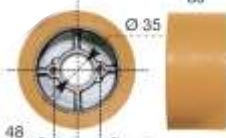

Gumový kroužek
120x60mm, 45 SHORE
Obj. . 58319 - 325 K



Pogumované kolečko ko
120x60mm, 45 SHORE
Obj. . 58005 - 490 K

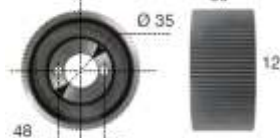

Ocelové kolečko ko
120x60mm
Obj. . 58052 - 1.300 K



Pogumované kolečko ko pro
podavač MW-102 TOS Svitavy
115x27mm
Obj. . 03094 - 1.161 K

Technická data	STEFF 2032	STEFF 2033	STEFF 2034	STEFF 2038	STEFF 2044	STEFF 2048	STEFF 2068	VARIOSTEFF 3/4
Počet rolen	3 ks	3 ks	3 ks	3 ks	4 ks	4 ks	6 ks	3/4 ks
Počet rychlostí?	4	8	4	8	4	8	8	variabilní
Rychlost posuvu	4-8-9-18 m/min	2,5-5,5-7-11-14 -21-27-54 m/min	4-8-11-22 m/min	2-4-5,5-6,5-11-13 16,5-33 m/min	4-8-11-22 m/min	2-4-5,5-6,5-11-13 16,5-33 m/min	2-4-5,5-6,5-11-13 16,5-33 m/min	3-18 m/min
Průměr rolen	80 mm	120 mm	120 mm	120 mm	120 mm	120 mm	120 mm	120 mm
Šířka rolen	28 mm	60 mm	60 mm	60 mm	60 mm	60 mm	60 mm	60 mm
Výkon motoru	0,18 kW	0,55 kW	0,8 kW	0,8 kW	0,8 kW	0,8 kW	0,8 kW	0,8 kW
Zdvih rolen	15 mm	15 mm	20 mm	20 mm	20 mm	20 mm	20 mm	20 mm
Hmotnost	30 kg	41 kg	59 kg	60 kg	63 kg	64 kg	74 kg	60/65 kg
Objednávací číslo	58003	58427	58001	58090	58002	58080	58046	12308 / 12323
Cena bez DPH	14.300 K	18.300 K	20.600 K	23.100 K	24.200 K	27.000 K	44.200 K	33.100 K / 35.700 K

RADIÁLNÍ PILY
JUNIOR 640

Informační cena
102.000,-
bez DPH

BIG 800

Informační cena
118.000,-
bez DPH

BEST 700S

Informační cena
185.000,-
bez DPH

Technická data	JUNIOR 640	BIG 800	BEST 700S
Výkon motoru	3 kW	3 kW	5,5 kW
Průměr kotouče	400 mm	400 mm	565 mm
Upínací průměr kotouče	30 mm	30 mm	30 mm
Hloubka řezu max.	125 mm	125 mm	200 mm
Prořez - min.	20 x 545 mm	20 x 705 mm	20 x 570 mm
Prořez - max.	125 x 450 mm	125 x 610 mm	200 x 400 mm
Prořez - rameno 45°pravo	125 x 300 mm	125 x 420 mm	200 x 270 mm
Prořez - rameno 45°vlevo	125 x 110 mm	125 x 230 mm	200 x 80 mm
Prořez - naklopení 45°	80 mm	80 mm	115 mm
Objednávací číslo	58105	58022	58010

Registrací na
www.simek.eu
získáte ještě nižší
ceny



Detail uložení
rezné jednotky
na kalených
tyčích

Kartá ovací stroje Olimpia jsou určena pro finální úpravu povrchů - jemné broušení, strukturování, hlazení a další dokončovací práce. Vhodný stroj pro malé a středně velké obrobky ze dřeva nebo kompozitních materiálů zhotovených na bázi dřeva a některých plastických hmot.

- Otevřená konstrukce umožňuje ujit kartá ovací dílce v dvojnásobné šířce
- Plynule nastavitelná rychlost posuvu obrobku
- Nezávislé nastavení výšky 1. a 2. pracovní jednotky
- Manuální zdvih pracovních jednotek se zobrazením výšky kartáče
- Přesné lineární vedení, pro zajištění maximální přesnosti a tuhosti konstrukce
- Vstupní a výstupní odpružené a nastavitelné přítlačné válce u každé hlavy, k zajištění maximální stability obrobku

DETAILY STROJE:



~~232.500,-~~
OLIMPIA 400
188.900,-
bez DPH



OLIMPIA 400

~~184.500,-~~
OLIMPIA 300
149.900,-
bez DPH

~~283.500,-~~
OLIMPIA 600
230.400,-
bez DPH

Technická data	OLIMPIA 300	OLIMPIA 400	OLIMPIA 600	OLIMPIA 800
Pracovní šířka	300 / 600 mm	400 / 800 mm	600 / 1200 mm	800 / 1600 mm
Motor pro kartáče	2 x 3 kW	2 x 3 kW	2 x 4 kW	2 x 5,5 kW
Motor posuvu	0,25 kW	0,37 kW	0,55 kW	0,55 kW
Průměr kartáče	180 mm	210 mm	210 mm	210 mm
Min. délka dílce	300 mm	250 mm	250 mm	250 mm
Max. výška dílce	250 mm	300 mm	300 mm	300 mm
Rychlost posuvu	4 - 12 m/min	4 - 12 m/min	4 - 12 m/min	4 - 12 m/min
Otáčky kartáče	1400 ot/min	1000 ot/min	1000 ot/min	1000 ot/min
Hmotnost	500 kg	550 kg	750 kg	950 kg
Objednávací číslo	40570	37254	37273	37275



JOINT 5x5 MEC

Mechanické nožní sponkovačky JOINT MEC nepotřebují pro provoz zdroj elektrické energie a přísunu vzduchu. Horní přítlačník zafixuje spojované lišty a spodní razník do nich vtlačí sponku.



JOINT 5x5 A



JOINT 5x5 SUPER



JUMBO MANUALE 120 EC

Pneumatické sponkovačky JOINT 5x5 A jsou obzvláště vhodné pro spojování lišt při výrobě dveří a oken. Stroj ovládáme dvojpohovým pedálem. První sešlápnutí sevře a spouští rám a druhé sešlápnutí vtlačí sponku do rámu. Model JOINT 5x5 AS je navíc vybaven pro lepší sevření rámu a pneumatickou aretací zadního pravítka.

Technická data	MEC 5x5	JOINT 5x5 A	JOINT 5x5 SUPER	JUMBO 120 EC
Min. rozměr lišty	5 x 5 mm	5 x 5 mm	5 x 5 mm	8 x 5 mm
Max. rozměr lišty	100 x 70 mm	100 x 70 mm	100 x 70 mm	120 x 130 mm
Kapacita zásobníku	250 sponek	250 sponek	250 sponek	250 sponek
Velikosti sponek	4-7-10-12-15 mm	7-10-15 mm	4-7-10-12-15 mm	4-7-10-12-15 mm
- za přítlačník	---	4-12 mm	4-12 mm	---
Pracovní tlak	(mechanické)	8 bar	8 bar	8 bar
Spotřeba vzduchu	(ovládání)	1,4 l / cyklus	1,6 l / cyklus	3 L / cyklus
Hmotnost	44 kg	27 kg	29 kg	40 kg
Objednávací číslo	57044	57001	57027	57005
Cena bez DPH	24.300 K	30.400 K	39.900 K	54.600 K

Model JUMBO MANUALE EC 120 je určený pro všechny, kteří pracují s širokým spektrem rámců. Nožním pedálem je ovládán horní a horní přítlačník, sponkování zajišťuje ovládací páka se spínacím umístěným na boku stroje.





Širokopásová bruska PONY se řadí mezi nejmenší brusky, přičemž její výkonnostní parametry mezi nejmenší zdaleka nepatří. Snadná obsluha a malé rozměry spolu s výhodnou cenou jsou hlavní přednosti tohoto stroje. PONY je vhodná pro malé truhlářské provozy nebo k obrábění menších dílů.
- obj. . 03048

Informační cena
286.600,-
bez DPH

PONY 630C



CINDY je jednostranně otevřená širokopásová bruska určená především pro broušení okenních rámců.
- obj. . 03279

Informační cena
275.400,-
bez DPH

CINDY 300C



BULLDOG 3 je bruska vyvinutá pro zákazníky, kteří požadují jednoduchost, spolehlivost a především kvalitu při všech technologiích broušení za optimální cenu. Precizní broušení masivitu i dýhovaných povrchů je pro tento stroj samozřejmě jednou z priorit.
- obj. . 03360

Informační cena
359.300,-
bez DPH

BULLDOG 3 SPB 950C



Pro broušení masivitu, dýhovaných povrchů a laků je určená BULLDOG 5. Stroj vyniká svojí robustností, spolehlivostí a variabilitou kombinací brusných agregátů. Již bylo vyrobeno několik tisíc kusů, které spolehlivě slouží zákazníkům po celém světě.
- obj. . 03024

BULLDOG 5 SPB 1100C

Informační cena
428.700,-
bez DPH



Stroj je určen pro náročné operace při broušení masivitu, dýhovaných povrchů, MDF nebo podkladových tmelů a laků. Stálá výška stolu umožňuje používat stroj v technologických linkách.
- obj. . 96513

BULLDOG 7



BULLDOG 9 je svojí konstrukcí a možnostmi určen pro náročnější broušení. Dosažená vysoká kvalita broušených povrchů a stupeň automatizace z něj činí stroj do nejvyšší třídy.
- obj. . 96514

BULLDOG 9

Možnosti sestavení brousících a hoblovacích agregátů :

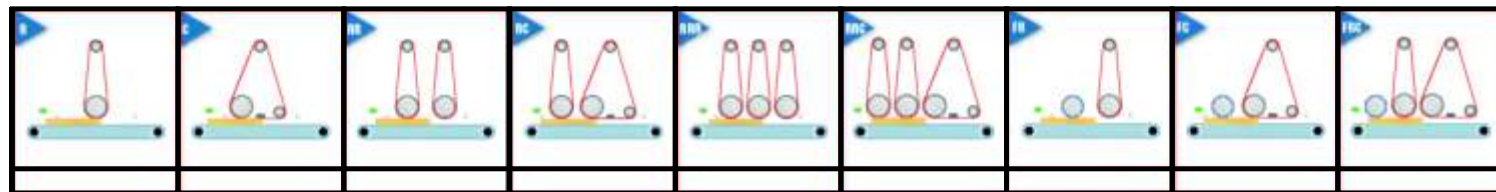

Informační cena
109.200,-
bez DPH

PBH 220 BASSET

Basset je pásová bruska určená pro broušení obrobků z dřeva a materiálů na bázi dřeva. Stroj lze doplnit o sadu specifických příslušenství a v porovnání s sadou Eco umožňuje Basset obrábět i rozměrnější díly.



Informační cena
125.400,-
bez DPH

PBB 22 HUSKY

Husky je stroj vycházející z řady Basset. Svými parametry a robustní konstrukcí se stává bruskou nejvyšší třídy ve své kategorii pásových brusek. Komfort broušení doplňuje navíc masivní konstrukce a elektrický zdvih stolu.



HBK 3200

Informační cena
180.000,-
bez DPH

Hranová bruska HBK 3200
- stroj určený pro broušení rovných i zakřivených hran
- rozměr pásu 150x3200 mm
- obj. . 03084



Standardní výbava pro BASSET:
- naklápací brousící jednotka 0-90°



HB 1000

Hranová bruska HB 1000
- rozměr pásu 200x3200 mm
- hmotnost 500 kg
- obj. . 97142

Informační cena
150.900,-
bez DPH

Technická data	BASSET	HUSKY
Pracovní délka stolu	1000 / 2200 / 2500 / 3000 mm	2200 / 2500 / 3000 mm
Délka pásu	4000 / 6400 / 7000 / 8000 mm	6200 / 6800 / 7800 mm
Max. zatížení stolu	100 kg	100 kg
Objednávací číslo	03021	99707

Registrací na www.simek.eu získáte ještě nižší ceny



SP 630

 Informační cena
227.700,-
 bez DPH

SP je tlouš kovací fréзка univerzálního použití vhodná pro menší a střední truhlářské provozy k obrábění povrchu a tlouškování.

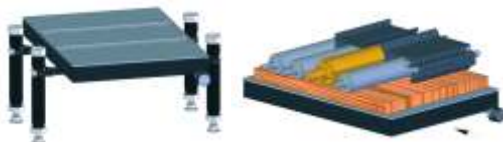

ALIGATOR 630

 Informační cena
316.000,-
 bez DPH

Technická data	SP	ALIGATOR
Pracovní šířka	430 / 530 / 630 mm	530 / 630 / 800 mm
Pracovní výška	250 mm	300 mm
Výkon motoru	4 / 4 / 5,5 kW	5,5 / 7,5 / 11 kW
Rychlost posuvu	4 a 8 m/min	4 - 19 m/min
Hmotnost	690 / 760 / 860 kg	1020 / 1160 / 1380 kg
Objednávací číslo	03503	03665

Aligator je vysoce výkonná tlouškovací fréзка pro náročné práce obrábění a tlouškování rozměrných dílů. Svými parametry jde o stroj vhodný do středních a velkých truhlářských provozů.



SR 430

 Informační cena
151.700,-
 bez DPH

Srovnávací fréзка SR je robustní a stabilní profesionální stroj pro srovnávání ploch a hran. Výkonný motor a čtyřnožový hoblovací válec zajišťují kvalitní a rovný povrch.

Technická data	SR 330 / 430 / 530
Pracovní šířka	330 / 430 / 530 mm
Délka srovnávacích stolů	2700 mm
Výkon motoru	3 / 4 / 4 kW
Hmotnost	420 / 486 / 620 kg
Objednávací číslo	02112



SC 430

Kombinovaná fréзка SC 330, 430, 530

- čtyřnožový hoblovací válec
- 4 bodové uchycení stolu tlouškovací fréžky
- samostatný motor posuvu obráběného materiálu, 6/12 m/min
- tloušková obráběného materiálu 3-250 mm
- délka srovnávacího stolu: SC 330 a SC 430 - 2150 mm, SC 530 - 2.350 mm
- obj. . 03086

Součástí odklopné srovnávací stoly:



R 430

 Informační cena
289.800,-
 bez DPH

Srovnávací fréзка R je robustní a stabilní profesionální stroj pro srovnávání ploch a hran. Výkonný motor a čtyřnožový hoblovací válec zajišťují kvalitní a rovný povrch. Oproti modelu SR má model R delší pracovní stoly a již v základní ceně komfortní vybavení.

Technická data	R 430 / 530 / 630
Pracovní šířka	430 / 530 / 630 mm
Délka srovnávacích stolů	3050 mm
Výkon motoru	5,5 / 5,5 / 5,5 kW
Hmotnost	530 / 570 / 620 kg
Objednávací číslo	11123

 Informační cena
247.400,-
 bez DPH

 Registrací na
www.simek.eu
 získáte ještě nižší ceny

KARTÁřOVACÍ STŘÍKÁČKY

VRTACÍ DLABAČKY



BB 600

Kartářovací stroj TWINGO 600

- je určený především ke zvýraznění výrobní struktury dílů, dále pak pro leštění a čištění povrchů
- pracovní šířka 300 a 600 mm
- O nástroje 120 - 300 mm,
- nezávislé nastavení výšky pracovních jednotek
- dva pogumované pítlačné válce na pracovní jednotku, výškově nastavitelné
- elektrický zdvih pracovních jednotek s stupnicí s ukazatelem výšky agregátu
- dvě rychlosti podávacího pásu 4,5 / 9 m/min
- obj. . 94315

 Informační cena B 600
256.100,-
 bez DPH

 Informační cena BB 600
317.800,-
 bez DPH

Dlabačka VD 20R

- výkonná dlabačka střední třídy s otočným stolem
- otáčky v etene 3000 ot./min
- výkon 1,5 kW
- hmotnost 345 kg
- obj. . 26106

Dlabačka VD 20RL

- podélně naklápěcí stůl s natáčecím v etenem
- otáčky motoru 2.880 Ot./min
- výkon 1,5 kW
- hmotnost 335 kg
- obj. . 26102

 VD 20 R
105.000,-
 bez DPH

 VD 20 RL
125.700,-
 bez DPH



Informativní cena
209.900,-
bez DPH

Spodní frézka SF 220 T

- rozměr stolu 1000x720 mm
- max.Ø nástroje 220 mm
- motor 4 kW / 400V
- průměr v etena Ø 30 mm
- otáčky v etena 3000 - 10000 ot/min.
- elektrický zdvih v etena s elektronickým ukazatelem výšky
- délka upínací části v etena 140 mm
- obj. . 09032



Informativní cena
237.900,-
bez DPH

Spodní frézka SF 220 TL

- oboustranné prodloužení stolu délka 2200 mm s výsuvnou lištou
- mechanické naklápění v etena -5°/+45°
- max.Ø nástroje 220 mm
- motor 4 kW / 400V
- průměr v etena Ø 30 mm
- otáčky v etena p 3000 - 10000 ot/min.
- elektrický zdvih v etena s elektronickým ukazatelem výšky
- obj. . 09031



Informativní cena
240.700,-
bez DPH

Spodní frézka SF 270S s bočním epovacím vozíkem

- rozměr stolu 1000x720 mm
- mechanické naklápění v etena -5°/+45°
- max.Ø nástroje 270 mm
- motor 5,5 kW / 400V
- průměr v etena Ø 30 mm
- otáčky v etena 3000 - 10000 ot/min.
- elektrický zdvih v etena s elektronickým ukazatelem výšky
- délka upínací části v etena 140 mm
- obj. . 87374



NOVINKA
V NAŠÍ NABÍDCE
~~232.250,-~~
214.250,-
bez DPH

Ohrařovací stroj RFM 320S

- motorová jednotka 1100W / 220V
- otočný revolverový modul umožňuje uje broušení poloměry 2, 3, 4, 5, 6, 8, 10 a 12,5 mm
- plynule nastavitelná patka pro broušení skosených hran o šířce až 16 mm
- otáčky 25 000 ot./min
- obj. . 09069



~~39.715,-~~
36.250,-
bez DPH

Výškový nastavitelný mobilní stůl IH 330, bez pracovní desky

- plynulé nastavení pracovní výšky 480 - 1070 mm
- nosnost stolu 330 kg
- určen pro rozměr pracovní desky 1250 x 740 mm
- obj. . 22400

Výškový nastavitelný mobilní stůl IH 350 XL, s pracovní deskou

- pracovní rozměr 2 000 x 1 015 x 500 - 1 150 mm
- zdvihová síla 350 kg
- obj. . 20056



NOVINKA
V NAŠÍ NABÍDCE
~~109.750,-~~
99.500,-
bez DPH

Montážní stůl VakuuCar

- rozměry 1350x800x850/2100x1400x1050 mm
- otočné písačky a nožní vakuová pumpa umožňují změnit polohu obráběného dílce bez porušení dané operace
- písačkové upnutí
- vakuová pumpa
- integrovaná zásuvková lišta pro připojení dalších zařízení
- obj. . 09074



SUPRA 320 M

~~198.306,-~~
179.000,-
bez DPH

Formátovací pila SUPRA 320 M

- hlavní motor 5,5 kW
- délka pojezdového stolu 3.200 mm
- průměr pilového kotouče 355 mm, 400 mm (bez předezového kotouče)
- přesně vyvážené hřídele minimalizující vibrace a hluk
- výkonné elektromotory a příslušenství v základní ceně stroje
- maximální přesnost a detail zabezpečuje lehkost práce se všemi materiály
- při naklápění pilového kotouče je přesně zachována vzdálenost nastavená na pravitku
- obj. . 01968



A405A/CNC

Informativní cena
274.900,-
bez DPH

Formátovací pila Electronic A405A/CNC

- hlavní motor 5,5 kW
- délka pojezdového stolu 3200 mm
- samostatný předezový motor 8000 ot/min
- průměr pilového kotouče 355 mm, 400 mm (bez předezového kotouče)
- přesně vyvážené hřídele minimalizující vibrace a hluk
- výkonné elektromotory a příslušenství v základní ceně stroje
- maximální přesnost a detail zabezpečuje lehkost práce se všemi materiály
- obj. . 17491

Vertikální panelová pila VPS 2241 VR

- přesná PROFI panelová pila
- Předezový kotouč pro čistý řez bez trhání
- Vyvážení podprůměrného roštu lze ovládat pomocí páky
- Střední podpora obrobku po celé délce stroje
- Dva koncové dorazy
- Snadné a ergonomické ovládání
- Modulární samonosný svařovaný rám stroje
- Pilový agregát se středovým vedením a dvěma ovládacími pákami
- Velký otvor pro výměnu kotouče

Technická data	VPS 2241 VR
ezná délka	2200 mm
ezná výška	2200 mm
ezná hloubka	60 mm
Motor	3 kW / 400V
Otáčky kotouče	4800 ot/min
Průměr pilového kotouče	250 mm
Průměr předezového k.	80 mm
Hmotnost	600 kg
Objednací číslo	33486

Informační cena
339.990,-
bez DPH



VPS 2241 VR

Registraci na www.simek.eu získáte ještě nižší ceny

GRAULE

PÍČNÉ FRÉZKY

Píčná fréza QNF-W/N

- stabilní konstrukce z šedé litiny
- přesné vedení kulíkových pouzder u posuvného vozíku na kalených a broušených ocelových tyčích
- natáčecí rameno 45° - 90° - 45°
- naklápní jednotky 90° - 45° vlevo
- s hydraulickou brzdou posuvu
- s oboustranným pneumatickým upínáním materiálu
- brzděný motor 3 kW, 400V, 2800 ot/min
- píčímý pohon nástroje z motoru
- max. průměr nástroje 250 mm
- max. šířka drážkovací frézy 60 mm
- délka frézování cca 240 mm
- frézovací nástroj musí mít tělo z hliníku
- obj. .10097

QNF-90
204.000,-
bez DPH



QNF-W/N

Detail frézování obrobku:



V nabídce jsou další dva modely píčných frézek:

- QNF-90 °: pouze píčné drážky bez natáčecího ramene a naklápní jednotky
- QNF-W: píčné drážky s natáčecím ramenem 45° - 90° - 45°

ACM

PÁSOVÉ PILY



Informační cena
115.500,-
bez DPH



SKLADOVÝ STROJ
Akční cena
93.900,-
bez DPH



Informační cena
214.500,-
bez DPH



Informační cena
504.250,-
bez DPH

Pásová pila BS 540

- robustní stroj pro průmyslové využití
- motor 1,5 kW
- max. výška řezu 350 mm
- max. šířka řezu 520 mm
- pracovní stůl 1520x720 mm
- max. otáčky kol 950 ot/min
- hmotnost 240 kg
- obj. . 94103

Pásová pila BS 640

- robustní stroj pro průmyslové využití
- motor 2,2 kW
- max. výška řezu 400 mm
- max. šířka řezu 620 mm
- pracovní stůl 1600x885 mm
- naklápní stolu 0°-20°
- hmotnost 350 kg
- obj. . 95939

Pásová pila BS 840

- robustní stroj pro průmyslové využití
- motor 4 kW
- max. výška řezu 540 mm
- max. šířka řezu 820 mm
- pracovní stůl 1820x1160 mm
- naklápní stolu 0°-20°
- hmotnost 580 kg
- obj. . 10192

Pásová pila s formátovacím vozíkem SUMMA 740-2"/1500

- průměr pásovnice 740 mm
- motor 5,5 kW
- max. výška řezu 500 mm
- max. šířka řezu 710 mm
- šířka pásu max. 45 mm
- obj. . 01590

V nabídce jsou modely s výškou řezu až 620 mm a formátovacím vozíkem s délkou až 4300 mm

Universální lisovací stroj ady RP je díky jednoduché obsluze, rychlému p estavení a p ijatelné cen , ur ený pro každou truhlá skou dílnu. Lis umož ůuje lepení spárovky, rám s p í kamí a díky patentovanému systému horního excentru, také korpus nábytku! Kombinace robustní konstrukce a moderní hydrauliky, d lá z modelu RP nejprodávan ější lis z nabídky. Lisy je možné dodávat pouze v mechanickém provedení, s centrální mechanickou pumpou, nebo s elektrohydraulickým agregátem.

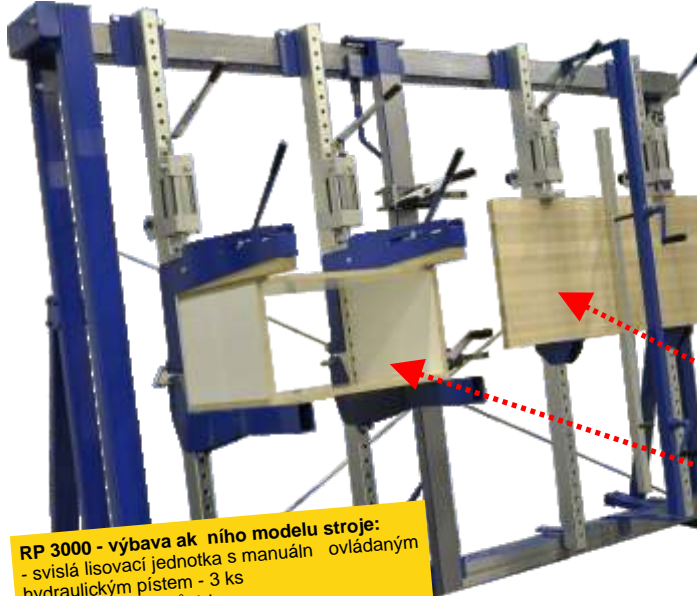

RP 3000

- upínací rozm ěr rámu DxŠ - 2600x1600 mm
- hydraulická jednotka: max. tlak 2000 kg
- mechanický p ítlak: tlak cca 1000 kg
- lehce posuvné lisovací jednotky s uložením na kuli kových ložiskách
- p esn ěrtvaný rastr svislých trám

P íslušenství:

- svislá lisovací jednotka s manuáln ěvládaným hydraulickým p ístem - 23.500 K
- obj. . 02337
- bo ní trámec se dv ěmi lisovacími jednotkami s ozubeným h ebenem - 23.500 K
- obj. . 02338

Základní provedení a výbava stroje

- svislá lisovací jednotka s manuáln ěvládaným hydraulickým p ístem - 3 ks
- levé bo ní pravítko 90° -1 ks
- Cena 78.250 K
- obj. . 97956



RP 3000 - výbava ak ůního modelu stroje:

- svislá lisovací jednotka s manuáln ěvládaným hydraulickým p ístem - 3 ks
- bo ní pravítko 90° -1 ks
- bo ní trámec se dv ěmi lisovacími jednotkami s ozubeným h ebenem - 1 ks
- excentrický upína ě pro lisování korpus - 3 ks
- spodní korpusový nástavec - 3 ks

~~125.000,-~~
Ak ůní cena
112.500,-
bez DPH

RP 3000

- lisování spárovky

RP 3000

- lisování korpus

P ípravek pro lisování spárovky

(Cena za kus 7.000 K) - obj. . 02349



Podvozek pro snadnou manipulaci v díln

(Cena za 4 kola s brzdou 6.750 K) - obj. . 40511



Horní upína ě pro lisování korpus excentrický

(Cena za kus 5.000 K) - obj. . 02342



Spodní korpusový nástavec

(Cena za kus 2.750 K) - obj. . 02343



LEIMO PRO je jednoduchý p esný lis s bo ními p ítlaky, vhodný jak pro lepení spárovky, tak rámových konstrukcí!

- stabilní rámová konstrukce
- upínací rozm ěr: DxŠ 2110 x 1170 mm
- mechanické p ítlaky s trapézovým závitem, tlak 2000 kg, zdvih 120 mm
- posuvné lisovací jednotky s uložením na kuli kových ložiskách
- obj. . 21308

Základní výbava:

t ěi svislé lisovací jednotky, pravítko 90st., bo ní trámec se dv ěma p ítlaky



LEIMO PRO

P íslušenství za p íplatek:

- Svislá lisovací jednotka, p ítlak s trapézovým závitem - 6.750 K
- P ípravek pro lisování spoj ěna pokos - 3.500 K
- P ípravek pro lisování spárovky - 3.750 K
- Naklopatelná lisovací patka +/-30st. - 1.500 K
- Nástavec na lisování korpus - 1.250 K

~~42.500,-~~
Ak ůní cena
39.500,-
bez DPH

LEIMO PRO - lisování rám :

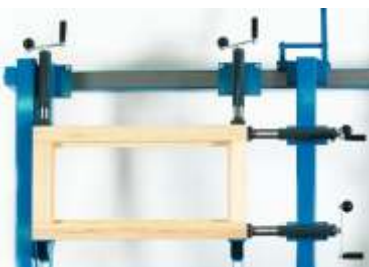

LEIMO PRO - lisování korpus :



Registrací na www.simek.eu získáte ještě nižší ceny



LIS RPGL

Multifunk ní rámový lis RPGL s d rovanou deskou

- rozm ěry stroje 3080 x 1360 x 2250 mm
- rámový lis RPGL se zadní d rovanou lisovací st nou
- p esný rastr otvor ě ve vzdálenosti 70 mm
- 2 lisovací za ízení v jednom, vyžadují mén ě místa
- p ísty HSH 01 se zdvihem 100 mm a tlakovou silou až 20.000 N
- obj. . 09071

~~420.750,-~~
374.750,-
bez DPH



Pracovní plocha 2850 x 1150 mm
Výkon vakuové pumpy 25 m³/h
Příkon elektro 5,25 kW
Max. pracovní teplota 60 °C
- obj. . 16941

AP 300/130/25

Informační cena
264.000,-
bez DPH

Vakuový dýchovací lis je určen pro výrobce nábytku, kteří vyrábějí dýchované a tvarované nábytek. Hlavními výhodami jsou:

- **Rychlost procesu dýchování.** Díky vyvíjenému víku vakuového lisu trvá proces lepení dýhy jen 3 – 5 minut dle tloušťky dýhy.
- **Schopnost dýchování rovných i tvarovaných dílců.** Pouze membránový lis umožňuje kvalitní dýchování jak rovných, tak i tvarových dílců a to díky specifickým vlastnostem kaučukové membrány.
- **Možnost modelování výrobků.** Roztažnost membrány ve spojení s vakuem umožňuje modelování pletky, dýhy, laminátu atp. Tím je umožněna výroba velmi zajímavého nábytku, obličejové a pod.



1 m
289,-
bez DPH

Separace fólie pro dýchovací lis
- šířka 1450 mm, tl. 0,25 mm
- vysoká mechanická pevnost
- tepelná odolnost až 150 °C
- praktický doplněk ke všem dýchovacím lisům
- obj. . 96935

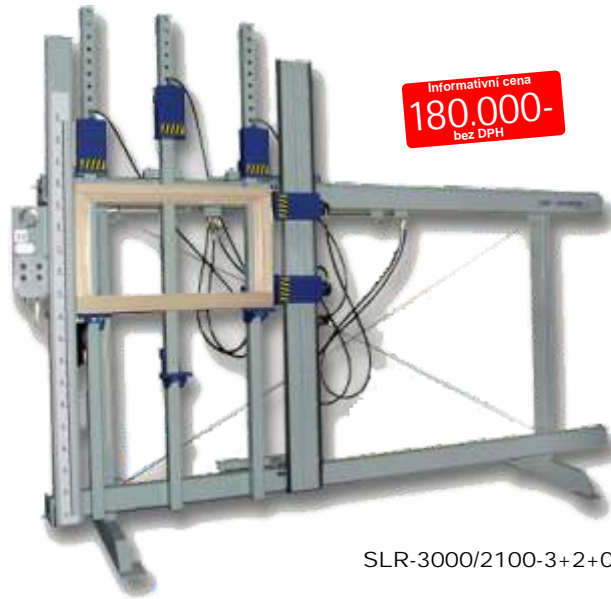

Informační cena
180.000,-
bez DPH

SLR 3000/2100 3+2

- je hydraulický rámový lis pro výrobu oken, dveří, spáravek, eurohranol
- **lis je možné vybavit doplňky tak, aby byl univerzálně použitelný jak pro lisování rámových konstrukcí, tak pro lisování spáravek, eventuelně i hranolů do max. šířky materiálu 90 mm.**
- lis je dodáván s elektricky poháněným hydraulickým agregátem.
- **vysouvání a zasouvání lisovacích jednotek se provádí tlačítky z centrálního ovládacího panelu**
- za příplatek je možné zvětšit pracovní pole na 3000 mm x 2100 mm

Technická data	SLR 3000/2100
Pracovního pole	3000 x 2100 mm
Svislá lisovací jednotka	3 kusy
Vodorovná lisovací jednotka	2 válce
Příkon motoru	0,55 kW
Síla tlačné patky	0,2 - 2 tuny
Hmotnost	680 kg
Objednávací číslo	72668

SLR-3000/2100-3+2+0

Registrací na www.simek.eu získáte ještě nižší ceny

brikklis

BRIKETOVACÍ STROJE



Informační cena
194.300,-
bez DPH

BrikStar EK

Briketovací lis BrikStar EK je určen především pro malé dílny. Jde o malý, levný, ale spolehlivý a kvalitní lis. Cílem bylo zkonstruovat lis s využitím nových technických řešení, která nesníží kvalitu a vlastnosti lisu, ale podstatně sníží jeho cenu se zachováním nízké spotřeby elektrické energie.



Informační cena
392.000,-
bez DPH

BrikStar 30 - 1m³

Briketovací lis BrikStar jsou určeny pro malé a střední provozy s jedním nebo více lisovacími jednotkami. Vyznačují se kompaktním provedením, moderním řízením a spolehlivým hydraulickým lisovacím zařízením. Automatická regulace kvality briket a dávkovací šnek minimalizuje kolísání výkonu pro lisování materiálů od velmi jemných až po hrubé materiály.



Informační cena
31.500,-
bez DPH

Pytlova

Pytlova s 6 pytlíky s pohonem od posuvu briket, bez elektrické energie
- snadné a levné balení briket pro plynulý plnění briket do šesti pytlíků zároveň a to bez jejich otáčení
- obj. . 33386



Informační cena
57.510,-
bez DPH

Informační cena
483.000,-
bez DPH

BrikStar 50 - 1m³

Lisy BrikStar s velkoobjemovou násypkou a filtrační jednotkou s ventiltátorem, je výhodné pro ipojití k centrálnímu odsávání a docílit tak bezobslužného a bezprašného systému zpracování odpadu.

- obj. . filtrační nástavba HN 1 14498

Technická data	BrikStar EK	BrikStar 30	BrikStar 50
Průměr brikety	62 mm	65 mm	65 mm
Výkon stroje	10 - 30 kg/hod	20 - 40 kg/hod	40-60 kg/hod
Příkon motoru	2,2 kW	4,4 kW	5,4 kW
Velikost násypky	0,6 m ³	1, 2, 3 m ³	1, 2, 3 m ³
Objednávací číslo	25437	11950	10811



Díla ka VDA 315 - 72638
25.000,-
bez DPH

VDA 315 MSP 315
MSP 415

Technická data	MSP 315	MSP 415
Délka srovnávacích stol	1500 mm	1870 mm
Pracovní ší ka srovnávání	310 mm	410 mm
Max. výška tlouš kování	230 mm	230 mm
Výkon motoru	3,7 kW	3,7 kW
Objednací íslo	99365	72607
Informativní cena	129.000,- K	149.000,- K



Informativní cena
180.000,-
bez DPH

SP 410

Kombinovaná frézka SP 410
- délka srovnávacích stol 1900 mm
- pracovní ší ka 410 mm
- max. výška tlouš kování 240 mm
- rychlost posuvu 7 a 14 m/min
- motor 4 kW
- obj. . 72640



Informativní cena
162.000,-
bez DPH

RFS 410

Srovnávací frézka RFS 410
- délka srovnávacích stol 2600 mm
- pracovní ší ka srovnávání 400 mm
- motor 4 kW
- obj. . 52089



Informativní cena
114.000,-
bez DPH

FSN 300 A

Spodní frézka FSN 300 A
- nakláp cí v etno 30 mm
- epovací vozík CV 310 - 1 m
- úhlovací pravítko, upínací excentr
- motor 3,7 kW
- obj. . 72611



Informativní cena
169.000,-
bez DPH

FS 550 A

Spodní frézka FSN 550 A
- nakláp cí v etno 30 mm
- p ední epovací vozík CV 360 - 1,2 m
- úhlovací pravítko, upínací excentr
- motor 5,3 kW
- obj. . 02060



Informativní cena
197.000,-
bez DPH

FS 550

Spodní frézka FS 550
- motor 7,5 kW
- pevně v etno 40 (30, 50) mm
- p íslušenství za p íplatek: epovací vozík CV 6,
pravé prodloužení stolu s výsuvnou konzolí
- obj. . 02387



Informativní cena
339.000,-
bez DPH

RFT 630

Tlouš kovací frézka RFT 630
- max. ší ka tlouš kování 630 mm
- max. výška tlouš kování 300 mm
- rychlost posuvu 5-20 m/min
- výkon motoru 5,5 kW
- obj. . 52009



Informativní cena
129.000,-
bez DPH

PK 250 A - 2m

Formátovací pila PK 250 A
- v etn podp rného rámu
s pravítka se dv ma dorazy
- motor 4,4 kW
- p ed ez 0,5kW
- formátovací vozík délka 2 m
- obj. . 02540



Informativní cena
190.000,-
bez DPH

PK 315 A - 2m **NOVINKA**

Formátovací pila PK 315 A / 400
- kompaktní pila pro ezání
masivního d eva
- motor 7,5 kW
- pr m r kotou e 400 mm
- pro ez 138 mm
- formátovací vozík délka 2 m
- hmotnost 500 kg
- obj. . 01727



Informativní cena PF 300L
195.000,-
bez DPH

PF 300L

Formátovací pila PF 300L / PF 350
- max. pr m r kotou e 315mm / 350 mm
- formátovací vozík 3,2 m
- motor 5,3 kW + p ed ez 0,5kW
- obj. . 01938 / 52071

Informativní cena PF 350
215.000,-
bez DPH

Registrací na
www.simek.eu
získejte ještě nižší
ceny

Informativní cena
37.571,-
bez DPH



B 400/1

elní bruska B 400/1
- elní jednkotou ová
bruska
- litinový st l s nakláp ním
- úhlovací pravítko
- motor 1,1 kW
- spodní odsávání
- obj. . 02547



B 600/1

elní bruska B 600/1
- elní jednkotou ová
bruska
- litinový st l s nakláp ním
- úhlovací pravítko
- motor 1,5 kW
- spodní odsávání
- obj. . 72627

Informativní cena
68.000,-
bez DPH

Registrací na www.simek.eu získáte ještě nižší ceny

Olepovalka ka hran MAX 340 M

- pro běžný olepovací stroj určený pro menší nábytkářské provozy
- tloušťka hrany 0,43 - 3,0 mm (do 4,0 mm pro hrany v pruzích)
- tloušťka ka olepovaného materiálu 12-45 mm
- přesné vedení materiálu po spodním lánkovém podávacím pásu
- rychlost posuvu materiálu 5 m/min
- přesná ívaná podávací lišta 0,32 kW pro kvalitní jíší p ílepení hrany
- přesné kapování p ední a zadní hrany pilovým kotou em, motor 0,18 kW
- frézovací jednotka 0,56 kW, 10.000 ot/min, nástroje s výměnnými destičkami R2
- tvarové cidliny R2 s kopírovacím systémem s přesným nastavením
- leštící jednotka 0,12kW 3000 ot/min
- obj. . 00200



MAX 340 M

~~275.000,-~~
Informační cena
247.500,-
bez DPH

Olepovalka ka hran MAX 350 M s p edfrézem

- pro běžný olepovací stroj určený pro menší nábytkářské provozy
- tloušťka hrany 0,43 - 3,0 mm (do 4,0 mm pro hrany v pruzích)
- tloušťka ka olepovaného materiálu 12-45 mm
- přesné vedení materiálu po spodním lánkovém podávacím pásu
- rychlost posuvu materiálu 5 m/min
- přesná ívaná podávací lišta 0,32 kW pro kvalitní jíší p ílepení hrany
- **p edfrézovací jednotka s diamantovými frézami pro tloušťku materiálu až 45 mm**
- přesné kapování p ední a zadní hrany pilovým kotou em, motor 0,18 kW
- frézovací jednotka 0,56 kW, 10.000 ot/min, nástroje s výměnnými destičkami R2
- **tvarové cidliny R2 s kopírovacím systémem s přesným nastavením**
- **leštící jednotka 0,12kW 3000 ot/min**
- obj. . 11050



MAX 350 M

~~395.000,-~~
Informační cena
355.500,-
bez DPH

Detail p edfrézovací jednotky:



Hebrock

ALTENDORF GROUP

Olepovalka ka hran F2 s p edfrézovací jednotkou

- ovládání stroje pomocí dotykového panelu
- nanášení tavného lepidla na dílec pro materiál hrany do tl. 3mm
- p edfrézování (včetně DIA-nástrojů) do 2mm hloubky frézování
- bezúdržbová nádobka lepidla s přípravou pro výměnné nádoby v nástavce k vypuštění lepidla a s velmi krátkým časem nahřátí cca 3,5 min
- vysokofrekvenční kapovací jednotka (cca 12.000 ot/min)
- vysokofrekvenční frézovací jednotka (cca 12.000 ot/min) se samostatným pneumatickým nastavením fréz a s výměnnými žiletkovými nástroji (kombi provedení)
- robustní a zový pohon dopravníku, dvojitý p ítlak rolnami uloženými v kuličkových ložiscích
- kontrolní okno na zadní straně stroje
- výsuvná podprávní lišta
- posuv materiálu 7 m/min
- obj. . 09269

V ceně od 24.950 EUR

Olepovalka ka hran F4 HE Brock s p edfrézovací jednotkou a rožkovačem

- ovládání stroje pomocí dotykového panelu
- nanášení tavného lepidla na dílec pro materiál hrany do tl. 3mm
- p edfrézování (včetně DIA-nástrojů) do 2mm hloubky frézování
- bezúdržbová nádobka lepidla s přípravou pro výměnné nádoby v nástavce k vypuštění lepidla a s velmi krátkým časem nahřátí cca 3,5 min
- vysokofrekvenční kapovací jednotka (cca 12.000 ot/min)
- rožkovací agregát
- vysokofrekvenční frézovací jednotka (cca 12.000 ot/min) se samostatným pneumatickým nastavením fréz a s výměnnými žiletkovými nástroji (kombi provedení)
- plošné cidliny (včetně pneumatického odsáku)
- robustní a zový pohon dopravníku, dvojitý p ítlak rolnami uloženými v kuličkových ložiscích
- kontrolní okno na zadní straně stroje
- výsuvná podprávní lišta
- posuv materiálu 7 m/min
- obj. . 94797

V ceně od 37.300 EUR



P edfrézovací jednotka



Kapovací jednotka



Frézovací jednotka



Plošné cidliny (opce)



P edfrézovací jednotka



Kapovací jednotka



Frézovací jednotka



Rádusové cidliny (opce)



Rožkovací agregát



Plošné cidliny (opce)

Olepovalka ka BR 300

- šířka olep. hrany 10-65mm
- regulace teploty 100-200°C
- rychlost posuvu 4 m/min
- min. vnitřní radius 25 mm
- obj. . 54453

~~23.990,-~~
23.221,-
bez DPH

BR 300



Olepovalka ka DR 500

- šířka olep. hrany 10-65mm
- regulace teploty 120-200°C
- rychlost posuvu 2-6 m/min
- **bezúdržbový provoz díky nabíjecímu akumulátoru**
- **včetně kapovacích kleští, zásobníku pásky a AKU baterie**
- obj. . 54454

~~39.511,-~~
38.325,-
bez DPH

DR 500



Kapovací klešť na tvarové i rovné dílce

- hrany do šířky až 55 mm
- hrany tloušťky 2mm do šířky 45mm
- přesné úhlové nastavení až 60°
- obj. . 06181

~~1.972,-~~
1.873,-
bez DPH



P íklady možných spoj vyráb ěných na cinkova kách:

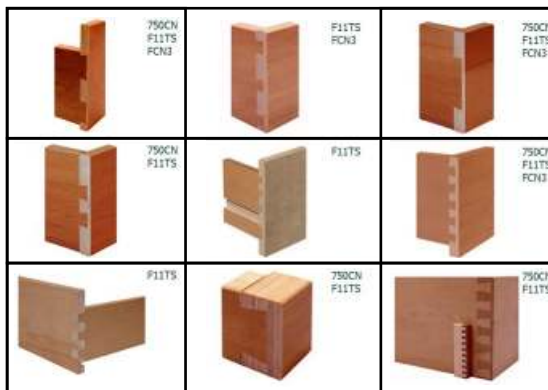

OMEK 650-A

Technická data	OMEK 650-A	OMEK 650-M
P íkon	1,75 kW	0,75 kW
Po et v eten	1 ks	1 ks
Otá ky v etene	16.500 ot/min	16.500 ot/min
Odstup cink	25 a 50 mm	20,40,50,80 mm
Po et obrobených dílc	40 ks/hod	---
Hmotnost	140 kg	130 kg
Objednací íslo	96519	94091
Informativní cena	367.200 K	141.600 K

Automatická cinkova ka model: 650-A

Dvouosý frézovací stroj s numerickým ízením je ur ěný pro výrobu rybinových spoj zásuvek, korpus a dalších nábytkových prvk . Umož ůje frézování ozub ěr zných výšek. Zakládání díl ů a jejich fixace je provád ěna ru ě a pomocí pneumatických p ítlak . Ovládání stroje je provád ěno pomocí spína e a panelu s numerickým ízením.

Cinkova ka model: 650-M

Umož ůje frézování ozub ěr zných výšek. Zakládání díl ů a jejich fixace je provád ěna ru ě a pomocí excentr . Cinkova kou je možné vyráb ět ty í druhy spoj ěr zných ší ek. Frézovací jednotka je ovládána manuáln ě pomocí ru ěních madel.



OMEK F10/200

Stroj pro frézování ozubu F10/200

Automatický frézovací stroj OMEC F10 je konstruován pro výrobu epovaných spoj zásuvek, ěr zných ástí nábytku, krabic na víno, doutníky, v elích ůl atd. Stroj vyráb ějí pomocí sestavy frézovacích nástroj ěr zné druhy spoj . Dílce jsou frézovány v automatickém cyklu. Fixace a uvol ůvání dílc se provád ěí ru ě pomocí pneumatického válce. Obrobky jsou posouvány do ezu pomocí hydraulického válce, který je obsluhován z ídicího panelu. Obj. . 01451

Možnosti frézovaného spoje:



OMEK ICM 300

Nanáše ka lepidla ICM 300

Lepicí stroj OMEC ICM300 je navržen pro nanášení lepidla do ěr zných typ spoj , rybinový, epovaný atd. Stroj nanáší lepidlo na spoje libovolnou rozte í, umož ůje regulovat množství lepidla. Díky speciální konstrukci nanáše cí trysky je možné snadně íst ní na konci pracovního cyklu. ízení stroje je provád ěno ovládacím panelem. Obj. . 72125

P íklady nanášení lepidla:



Automatický stroj pro frézování drážek F13

OMEK F13 je vysoce produktivní stroj navržený pro frézování drážek do spodní plochy dílce. Frézka F13 má dva kotou e nastavitelné do ěr zných pozic. Stroj opracovává jednotlivé dílce, které s odebírá postupn ě ze zásobníku a po opracování je ukládá do výstupního zásobníku. Ovládání probíhá p es PLC panel, který nabízí maximální flexibilitu a vysokou obráb ě cí rychlost. Obj. . 08893



OMEK F13

P íklady opracování dílce:



Lisovací stroj SCM 1200

Manuáln ě ovládaný lis je konstruován pro sestavování zásuvek z p íti samostatných prvk (boky + dno). Ideální pro rybinový, epovaný, nebo kolíkový spoj. Velikost zásuvky je obsluhou nastavena manuáln ě. Stroj je vybaven hydraulickým agregátem, který pohání lisovací jednotky. Lis má vlastní vakuový systém pro optimální nastavení jednotlivých komponent . Stroj je ízen pákovým ventilem a tepelným magnetickým spína em. Obj. . 72127



OMEK SCM 1200

Možnosti lisování:



Formátovací pila FKS 305 VF 3200

- mechanika uložena na p l m sících
- pojezd formátovacího stolu na kalených ty ích
- formátovací st l 3200x375 mm
- hlavní motor S1/S6 4/5,6 kW / 400V
- p ed ezový motor S1/S6 0,75/1,05kW / 400V
- max. pr m r pilového kotou e 305 mm
- max. výška ezu 90/45° 80 mm / 55 mm
- max. ší e ezu vpravo od kotou e 1150 mm
- otá ky kotou e 4500/5500 ot/min
- p ed ez 120 mm / 20 mm
- otá ky p ed ezu 8000 ot/min
- hmotnost 700 kg
- obj. . 02087

Detail formátovacího vozíku:

Formátovací pila FKS 305 VF 1600

- motor S1/S6 4/5,6 kW
- formátovací st l 1600x375 mm
- max. pr m r pilového kotou e 305 mm
- pr m r p ed ezového kotou e 120 mm
- pro ez pilového kotou e p i 90° - 70 mm
- otá ky p ed ezu 8300
- otá ky hl. pilového kotou e 4500/5500 ot/min
- výkon motoru p ed ezu 750/1050 W
- nato ení pilového kotou e 0°-45°
- hmotnost 453 kg
- obj. . 17438



~~111.980,-~~
Informativní cena
106.381,-
bez DPH

FKS 305 VF3200

~~93.980,-~~
Informativní cena
89.281,-
bez DPH

FKS 305 VF 1600
Bruska hoblovacích nož HMS 700

- v etn chladičího za ízení
- solidní konstrukce omezující vibrace
- nastavitelný úhel ost í 0-90°
- max. rozm r nože 700x150x15 mm
- motor 1,5 W/400 V
- motor posuvu 60 W
- motor erpadla chladičí kapaliny 40W
- brusný kotou 150x50 mm
- obj. . 15536



~~45.980,-~~
43.681,-
bez DPH

HMS 700
Soustruh na d evo DBK 1300

- vzdálenost mezi hroty 1300mm
- kopírovací za ízení ve standardu
- výška st edu nad lože soustruhu 220mm
- výška st edu nad podp rou nástroje 160mm
- maximální délka kopírování 1100mm
- hlava / v eteno M33
- motor S6 = 1,5kW / 400V
- otá ky v etene 500/1000/1950/2800 ot/min
- koník kužel MK 2
- max. posuv pinoly koníku 100 mm
- obj. . 02290



~~41.980,-~~
39.881,-
bez DPH

DBK 1300
Širokopásová bruska R455B

- jednostrann otev ená bruska
- ideální pro broušení okenních rá m
- plynulý posuv 1,8-6,7 m/min
- rychlost brusného pásu 24 m/s
- tlouška obrobku 6-127 mm
- výkon motor 2,2 kW / 400V
- motor posuvu 130 W
- brusný pás 457x1010 mm
- rozm r stroje 960x740x1550 mm
- obj. . 13300



~~93.980,-~~
89.281,-
bez DPH

R 455B
Kombinovaná elní a pásová bruska BT 1220 TOP 230V

- k broušení a lešt ní d evo
- otá ky 2980 U/min/rpm
- pr m r brusného kotou e 254 mm
- rychlost pásu 8 m/s
- výkon motoru 0,75 kW
- hmotnost 39 kg
- obj. . 220181



~~7.980,-~~
7.581,-
bez DPH

BT 1220
Hoblovka s protahem HOB 260 NL 400V

- ezná ší ka 248 mm
- nastavení úhlu ezu 0 - 45° stup
- délka prac. stolu 1090 mm
- otá ky 4000 ot/min
- pr m r nožového ídele 75 mm
- rychlost posuvu 8m/min
- hmotnost 150 kg
- obj. . 33406



~~27.980,-~~
23.336,-
bez DPH

HOB 260 NL

~~34.980,-~~
32.149,-
bez DPH

Pásová pila na kov BS 210 TOP 400V

- výkon motoru 750/950 W
- nap tí 400V/3/50Hz
- ezný výkon: O 45/60/90° - 140/70/170 mm
- rychlost pily 65 m/min
- obj. . 76837



~~7.443,-~~
6.694,-
bez DPH

Odsava - odsávací za ízení ABS 2480 - 230V

- po et otá ek 2950 ot/min
- sací výkon 2.480 m3h
- objem vaku na prac 300 l
- podtlak 1.800 Pa
- hmotnost 36 kg
- obj. . 73433



~~11.980,-~~
9.496,-
bez DPH

Odsava pilin ABS3880 400V

- univerzální za ízení ur ené k odsávání d evního odpadu
- odsávací kapacita 3.880 m3/h
- podtlak 1.750 Pa
- otá ky 2.950 rpm
- napájení 400V/50Hz
- obj. . 33405

Vrtací dlaba ka HD 230

- je pesný a osv d ený **dvoupákový** dlabací stroj
- pracovní plocha stolu 460x300 mm
- max.upínací nástroje 20 mm
- motor 1,5 kW
- natá ení stolu -30°+30°
- max.hloubka vrtání 150 mm
- max. frézovaná délka 230 mm
- hmotnost 198 kg
- **záruka 5 let!**
- obj. . 11557



~~65.600,-~~
Informativní cena
65.600,-
bez DPH

HD 230



Informační cena
41.080,-
bez DPH

Hoblovka s protahem AD 260 S - 400V, žiletkový válec

- max. šířka materiálu 250 mm
- max. tloušťka 5 ÷ 190 mm
- rozměr hoblovacího stolu 1.090 x 250 mm
- rychlost protahu 8 m/min
- otáčky nože/válce 3.750 ot/min
- počet nožů - výměnných SK destiček 24
- motor - výkon S6 40%: 2.800 W / 400 V
- hmotnost 160 kg
- obj. . 09234



Informační cena
51.480,-
bez DPH

hoblovka s protahem FS 310 PS - 400V, žiletkový válec

- max. šířka materiálu 305 mm
- max. tloušťka 5 ÷ 224 mm
- rozměr hoblovacího stolu 1.400 x 310 mm
- rychlost protahu 5,4 m/min
- otáčky nože/válce 4.500 ot/min
- počet nožů - výměnných SK destiček 30
- motor - výkon S6 40%: 4.200 W / 400 V
- hmotnost 205 kg
- obj. . 09240



Informační cena
104.260,-
bez DPH

Hoblovka s protahem AD 410 S - 400V, žiletkový válec

- max. šířka materiálu 410 mm
- max. tloušťka 4 ÷ 220 mm
- rozměr hoblovacího stolu 1.685 x 400 mm
- rychlost protahu 6 m/min
- otáčky nože/válce 4.300 ot/min
- počet nožů - výměnných SK destiček 72
- motor - výkon S6 40%: 4.200 W / 400 V
- hmotnost 340 kg
- obj. . 75841

Výhody žiletkového hoblovacího válce



Hoblovací válec je osazený tvrdokovovými žiletkami usazenými v přesně vyfrézovaných lžkách. Usazení do lžek zaručuje rychlé, snadné a přesné upnutí. Žiletky jsou seskládány spirálovým způsobem, díky čemuž dochází ke klidnému a postupnému hoblování. Hoblovaný povrch obrobku je i v problematických místech krásně opracovaný bez odlomených třísek a prohlubní. Na povrchu nejsou znatelné záběry žiletkami.



ZKRACOVACÍ PILY - TY STRANNÉ FRÉZKY



CUTMAX 450

Informační cena
162.500,-
bez DPH

Zkracovací pila CUTMAX 450

- motor 5,5 kW/400V
- otáčky 3600 ot/min
- rychlost řezu max. 45 takt /min
- pracovní tlak 8 bar
- hmotnost 410 kg
- s pneumatickým posuvem pilového kotouče do řezu
- v etně válečkových dopravníků 2 x 1,5m
- obj. . 02335



Informační cena
497.500,-
bez DPH

TIMBERMAX 4-18 DELUXE

ty stranná profilovací frézka TIMBERMAX 4-18 DELUXE

- max. rozměr obráběného kusu 180x100 mm
- min. rozměr obráběného kusu 20x8 mm
- 1. v etno Ø nástroje 125 mm, 4 kW
- 2. v etno Ø nástroje 115-170 mm, 4 kW
- 3. v etno Ø nástroje 115-170 mm, 4 kW
- 4. v etno Ø nástroje 105-150 mm, 5,5 kW
- plynulá rychlost posuvu 8 až 33 m/min
- hmotnost 2800 kg
- obj. . 98910



Informační cena
725.000,-
bez DPH

TIMBERMAX 5-20 DELUXE

ty stranná hoblovací frézka TIMBERMAX 5-20

- max. rozměr obráběného kusu 200x125 mm
- min. rozměr obráběného kusu 20x8 mm
- 1. v etno Ø nástroje max.125 mm, 5,5 kW
- 2. v etno Ø nástroje max.180 mm, 5,5 kW
- 3. v etno Ø nástroje max.180 mm, 5,5 kW
- 4. v etno Ø nástroje max.180 mm, 7,5 kW
- 5. v etno Ø nástroje max.200 mm, 5,5 kW
- plynulá rychlost posuvu 8 až 33 m/min
- hmotnost 3600 kg
- obj. . 64054

OCHRANNÉ POMŮCKY PRO OBRÁBĚNÍ DŘEVA, OVLÁDACÍ KLÍČKY



970,-
bez DPH

Kryt pilového kotouče

- pro různé formátovací pily
- ideální pro kotouče Ø 300 mm
- odsávací vývod Ø 60 mm s redukcí na Ø 40 mm
- obj. . 98574 - oranžový
- obj. . 220196 - prhledný



92,-
bez DPH

Tla idlo

- pro přípravku pro posuv obráběných dílů
- tvrdý plast
- délka 420 mm
- obj. . 01894 - černá varianta
- obj. . 220211 - oranžová varianta



OPTIME II.
583,-
bez DPH

Ochranná sluchátka OPTIME II SNR

- 31 dB
- pro plnou ochranu hlavy
- oboustranná tlumičímí polštářky
- hmotnost 210 g
- pro průmyslové použití
- obj. . 08495



OPTIME III.
686,-
bez DPH

Ochranná sluchátka OPTIME III SNR

- 35 dB
- hlavový oblouk a přesnou plnou tlumičímí polštářky
- s dvojitou stěnou mušlí
- hmotnost 265 g
- obj. . 17564



Klíč na upínání

Rozeř	Obj.	Cena
M6 x 30mm	39222	40 K
M6	52022	40 K
M8 x 30mm	52019	52 K
M8	02677	64 K
M10 x 50mm	52187	74 K
M10	95593	95 K
M12 x 50mm	01490	101 K
M12	95592	122 K



49,-
bez DPH

Extol brýle ochranné žluté 973223

- obj. . 39251



45,-
bez DPH

Extol brýle ochranné bílé 97321

- obj. . 17167

Registrací na www.simek.eu získáte ještě nižší ceny

Dvouálcová bruska DDS-225

- pro finální povrchovou úpravu nábytkových dílců, stavebních prvků
- max. šířka dílce 635 mm
- tloušťka dílce 0,8 - 133 mm
- výkon 3,7 kW/400V
- otáčky 1400 ot/min
- průměr válce 152 mm
- rychlost posuvu 2 a 3 m/min
- min. délka dílce 230 mm
- rozměry stroje 1090x1120x1090mm
- hmotnost 332 kg
- obj. . 68212



114.766,-
AKCE
111.323,-
bez DPH

DDS-225

DC-900A Odsava pilin a prachu

- výkon/výkon 750/550 W
- průtok vzduchu 900 m³/h
- objem odpadního vaku 55 l
- max. podtlak 1050 Pa
- průměr spojovacího hrdla 100 mm
- hmotnost 19 kg
- součástí balení:
 - Filtrální vak nad 30 mikron
 - Odpadní pytel
 - 4 ks všesměrových koleček
 - Odsávací hadice
- obj. . 32637



6.580,-
AKCE
6.383,-
bez DPH

LAGUNA Fusion 3 model 2022 Kotoučová pila

- výkon 2200 W
- kotoučový úpinání 250 x 30 mm
- otáčky 2850 ot/min
- naklonění kotouče 0-45°
- odsávání 100 mm
- hmotnost 157 kg
- obj. . 221406



63.836,-
61.921,-
bez DPH

Srovnávací a tloušťková frézka JPT-310HH

- žiletkový hoblovací válec se 4 spirálovými drážkami
- výkonný motor 2,2 kW
- max. úhlopříčka kování 4,5 mm
- hmotnost 302 kg
- obj. . 32868



87.328,-
JPT-310HH
83.867,-
bez DPH

113.485,-
JPT-410HH
110.081,-
bez DPH

Srovnávací a tloušťková frézka JPT-410HH

- žiletkový hoblovací válec se 4 spirálovými drážkami
- výkonný motor 3,0 kW
- max. úhlopříčka kování 4,5 mm
- hmotnost 330 kg
- obj. . 49065

Oscilační válečná bruska JBOS-5

- bruska s oscilační a plně sklopným stolem
- výkon 650 W/230V
- otáčky 1425 ot/min
- výška brusných válců 150 mm
- v základní výbavě váleky o průměru 6, 12, 16, 38 a 50 mm
- oscilace 22 mm
- výška stolu 470 mm
- rozměry stolu 370x370 mm
- naklonění stolu: 0-45°
- obj. . 32877



JBOS-5

19.226,-
AKCE
18.649,-
bez DPH

LAGUNA Soustruh na dřevo Revo 1216

- výkon 750 W
- otáčky 50-525, 325-1750, 650-3500 ot/min
- max. točivý moment nad ložem 310 mm
- osová vzdálenost 390 mm
- závit v etěte M33 x 3,5 mm
- hmotnost 56,3 kg
- obj. . 33308



31.908,-
30.951,-
bez DPH



Pásová pila na dřevo HBS 400

- max. pracovní výška 305 mm
- max. pracovní šířka 416 mm
- délka pilového pásu 3375 mm
- pracovní rychlost 460 / 980 m/min
- výkon 1,5 kW / 230 V
- obj. . 96654



Informační cena
40.990,-
bez DPH

Pásová pila na dřevo HBS 513 S

- pracovní pila s výkonným motorem v těžkém a masivním provedení pro profesionální uživatele
- laserový ukazatel linie
- max. pracovní výška 350 mm
- max. pracovní šířka 500 mm
- motor 3,5 kW / 400 V
- obj. . 02118



Informační cena
89.990,-
bez DPH

Stolní kotoučová pila TKS 254 PRO (400 V)

- max. průměr kotouče 254 mm
- motor 2,1 kW
- naklonění kotouče 0°-45°
- obj. . 13561



Informační cena
34.990,-
bez DPH

Odsávací zařízení SAA 2003

- odsávací kapacita 2553 m³/h
- odsávací hrdlo 125 mm (rozbořka 2x100 mm)
- motor 1,5 kW / 400V
- obj. . 90176



Informační cena
10.490,-
bez DPH



Informační cena
25.990,-
bez DPH



Informační cena
14.990,-
bez DPH



Informační cena
87.000,-
bez DPH



Informační cena
28.000,-
bez DPH

Spodní frézka na dřevo TF 170 E

- otáčky 1400/4000/6000/9000 ot/min
- průměr v etěte 30 mm
- výkon 1,5 kW
- obj. . 21960

Soustruh na dřevo DB 900

- litinové lože pro klidný chod
- plynulá regulace otáček 500-2000 ot./min s digitálním zobrazením
- vzdálenost mezi hroty 900 mm
- max. O soustružení 306 mm
- výkon 550 W / 230 V
- obj. . 90175

Formátovací pila KDR 103 N

- s předezem
- max. průměr kotouče 315 mm
- motor 3kW
- naklonění kotouče 90°-45°
- formátovací vozík délka 2000 mm
- obj. . 72730

Vrtací dlaba KDR 393

- výkon motoru 2,2 kW
- max. průměr nástroje 16 mm
- max. výška dlaby nad stolem 140 mm
- obj. . 02186



Technická data	FT 100	FT 200	FT 202	FT 302	FT 400	FT 401	FT 403	FT 502	FT 504
Odsávací kapacita	950 m³/h	1560 m³/h	1760 m³/h	3600 m³/h	4600 m³/h	4490 m³/h	5990 m³/h	7900 m³/h	8700 m³/h
Připojovací hrdlo	100 mm	125 mm	150 mm	180 mm	250 mm	250 mm	250 mm	300 mm	300 mm
Výkon motoru	0,37 kW	1,1 kW	1,1 kW	1,1 kW	2,2 kW	2,2 kW	2,2 kW	3 kW	3 kW
Filtrovací plocha	1,4 m²	1,4 m²	2,4 m²	4,9 m²	6 m²	6 m²	9 m²	12 m²	18 m²
Odsávací rychlost	36 m/s	35,3 m/s	28 m/s	41 m/s	26 m/s	46 m/s	34 m/s	32 m/s	35 m/s
Výška odsavače	1950 mm	2200 mm	2200 mm	2600 mm	2700 mm	2700 mm	2700 mm	2900 mm	2900 mm
Obj.	10440	10697	10435	10437	10402	16766	10716	10430	10427

Odsávací zařízení pro OLEPOVAČKY HRAN

Informační cena **35.260,-** bez DPH



Ventilátor FAN 800 - bez rozvaděče
- odsávací kapacita 10500 m³/h
- vstup 320 mm
- motor 6,5 kW
- obj. . 51678

FAN 800
45.770,- bez DPH



Ventilátor VE 3000 kulatý
- odsávací kapacita 3200 m³/h
- vstup 200 mm
- motor 2,2 kW
- obj. . 01443

VE 3000
14.760,- bez DPH

Ventilátor FAN 403
- odsávací kapacita 6000 m³/h
- vstup 250 mm
- motor 2,2 kW
- obj. . 10406

FAN 403
28.210,- bez DPH

Ventilátor VE 2000 kulatý
- odsávací kapacita 1800 m³/h
- vstup 150 mm
- motor 1,1 kW
- obj. . 01385

VE 2000
10.131,- bez DPH

Registrací na www.simek.eu získáte ještě nižší ceny

Antistatická odsávací hadice pro vzduchotechniku
- pro odsávání prachu, hoblin a pilin od dvojeřadných strojů
- lehká, ohebná, odolná vůči abrazí a UV záření
- teplotní rozsah -40 °C až +90 °C
- délku hadice lze objednat dle požadavku

Obj.	Průměr	Cena bez DPH
01848	40 mm	102 K
41738	51 mm	126 K
01872	60 mm	152 K
01880	80 mm	184 K
01879	90 mm	198 K
01883	100 mm	210 K
10053	120 mm	279 K
01918	125 mm	292 K
01886	150 mm	320 K
02000	160 mm	384 K
01870	200 mm	488 K
08861	250 mm	598 K

NOVINKA
výhodnější cena
za balení 3m a 5m
obj. . 221478, 0100 mm, 3 m
599 K bez DPH

* Hadice jsou k dodání i v dalších průměrech pro připojení ke strojům a odsávacím zařízením.

Trubkový odsávací systém:

Dodáváme univerzální stavebnicový rozvodný systém pro malé truhlárny, určený pro evážení prachu zvenčí pod strop dílny, který si můžete velmi jednoduše sestavit každý truhlář sám. Stavebnice je sestavena z velké škály trubek, odboček, redukcí, oblouků a hradítek v různých úhlech a závěsových materiálu. Díly jsou vyrobeny z pozinkovaného ocelového plechu tl. 0,7 mm, kdy jeden díl lze zasunout do druhého, vždy pro směrem proudění vzduchu.



Vybrané prvky trubkového systému:



Obj.	Popis prvku	Cena bez DPH
01374	Trubka 150/1000mm	475 K
01376	Trubka 150/500mm	330 K
01409	Trubka 250/1000mm	631 K
01505	Trubka 250/500mm	411 K
01511	Rozbojka 250/150mm	805 K
01415	Koleno 250/90°	636 K
36928	Koleno 150/90°	480 K
94113	Redukce 250/150mm	588 K
01422	Hradítko 150mm	498 K
01419	Upínací pás 250mm	218 K
01382	Upínací pás 150mm	210 K

Odsávací zařízení FT 616 A - 3kW s automatickým oklepem filtru

- je určeno k odsávání CNC strojů, nárazových center, olepovač hran nebo jako centrální odsávání menších dílen
- odsávací kapacita 6800 m³/h
- podtlak 3000 Pa
- filtrační plocha 16 m²
- objem odpadních vaků 0,47 m³
- napojovací hrdlo: 280 mm
- motor 3 kW
- výška 2913 mm
- obj. . 13475

ODSÁVÁNÍ K CNC STROJÍM

Informační cena **112.000,-** bez DPH

V nabídce jsou i další varianty odsávání s výkonem až 14.000 m³/hod



FT 616 A

Vybrané příslušenství k odsávacím zařízením:

Odsávací hubice na podlahu

- praktická hubice pro uklid podlahy
- v různých úhlech
- pro připojení na hadici průměru 100mm
- obj. . 01447

1.254,- bez DPH

Odsávací hubice k hoblovačce

- vhodná pro stroje ROJEK MSP 310, KDR 310
- obj. . 04329



1.098,- bez DPH

Obj. . Popis prvku

Obj.	Popis prvku	Cena bez DPH
10415	Filtrovací vak pro FT 100, 200, 202	1.127 K
10477	Filtrovací vak pro FT 302	1.200 K
10433	Filtrovací vak pro FT 400, 403, 504	1.408 K
01234	Filtrovací vak pro U-2000, DUO	704 K
01237	Filtrovací vak pro U-3000, DUO	1.027 K
03403	Igelitový odpadní pytel pro KDR 802, KDR 803, SAA 2003, SAA 3003, OP-1500, OP-2200	29 K
01261	Igelitový odpadní pytel pro U-2000, FT100, FT 200, R 2000	25 K
12972	Igelitový odpadní pytel pro FT400, 401, 403, 502, 504	50 K

Spojka na hadice s hradítkem 100 mm
- obj. . 01386

Spojka na hadice s hradítkem 120 mm
- obj. . 01369

Spojka na hadice s hradítkem 150 mm
- obj. . 01370





Brusky Tormek nabízí v současnosti nejefektivnější systém profesionálního broušení nástrojů. Patentovaný systém broušení nástrojů TORMEK poskytuje možnost brousit nástroje velmi kvalitně a díky unikátnímu systému přípravků jsou nástroje broušeny velmi přesně a pod požadovaným úhlem. Systém broušení umožňuje brousit i rozličná tvarovaná soustružnická a rezbářská dřeva. Broušení nástrojů probíhá ve vodní lázni, což minimalizuje jejich vibraci materiálu a prodlužuje životnost ostří.



17.066,-
bez DPH

NOVINKA

Profi bruska nástroj T-8 BLACK EDITION
- vodou chlazený brusný kotouč
- průměr brusného kotouče 250 mm
- točivý moment 14,7 Nm
- 100 otáček/min
- unikátní pohonný systém s gumou RKX18
- 8 let záruka = základ záruka 5 let + 3 roky
- obj. . 50228



16.305,-
bez DPH

Profi bruska TORMEK T-8 ORIGINAL
- vodou chlazený brusný kotouč
- průměr brusného kotouče 250 mm
- kožený obtahovací kotouč
- 90 otáček/min
- 8 let záruka = základ záruka 5 let + 3 roky
- obj. . 52001



10.517,-
bez DPH

TORMEK T-4 Bushcraft
- speciální limitovaná edice
- vynikající pomer cena/výkon
- vodou chlazený brusný kotouč
- kožený obtahovací kotouč
- 120 otáček/min
- záruka 7 let pro domácí použití
- obj. . 76442



9.342,-
bez DPH

TORMEK T-4 ORIGINAL
- základní bruska švédského výrobce TORMEK
- vynikající pomer cena/výkon
- vodou chlazený brusný kotouč
- kožený obtahovací kotouč
- 120 otáček/min
- záruka 7 let pro domácí použití
- obj. . 51994



1.214,-
bez DPH

Přípravek na dlouhé nože KJ-140
- min. délka čepele 160 mm
- šířka přípravku 140 mm
- min. výška čepele 12 mm
- max. tloušťka čepele 10 mm
- kompatibilní se všemi bruskami
- obj. . 221336



2.026,-
bez DPH

Přípravek na soustružnická dřeva SVD-186R
- Pro žlábková soustružnická dřeva libovolného tvaru
- max. šířka nástroje 36 mm
- obj. . 74710



1.381,-
bez DPH

Přípravek na rovná dřeva SE-77
- max. šířka nástroje 77 mm
- vhodné pro stroje Tormek T8, T7, T4, T3
- obj. . 96717



Sada na ruční nástroje HTK-806
- obj. . 21975 - 4.716 K



Sada pro soustružníky TNT-808
- obj. . 21923 - 7.256 K



959,-
bez DPH

Přípravek na krátké nože KJ-45
- min. délka čepele 60 mm
- šířka přípravku 45 mm
- min. výška čepele 12 mm
- max. tloušťka čepele 10 mm
- kompatibilní se všemi bruskami
- obj. . 221335



1.763,-
bez DPH

Zarovnávací diamant TT-50
- udržuje kotouč rovný
- jemný pohyb napřít kamene pomocí závitů
- vhodné pro stroje Tormek T8, T7, T4, T3
- obj. . 09041



353,-
bez DPH

Přípravek na sekery SVA-170
- maximální výška sekýrky je 170 mm
- vhodný pro rezbářské a stavební sekýrky
- obj. . 09040



Kožené lapovací kolo LA-120
- obj. . 94458 - 1.142 K
LA-220
- obj. . 09034 - 1.586 K



Brusný kotouč SG SG-200
- obj. . 53104 - 2.379 K
SG-250
- obj. . 42184 - 3.819 K



1.175,-
bez DPH

Přípravek SVX-150 na žky
- na broušení železa a železek do elektrických hoblík
- ostří upevněno ve vodícím držáku
- vhodné pro stroje Tormek T8, T7, T4, T3
- obj. . 94196



588,-
bez DPH

Kámen na úpravu zrnitosti SP-650
- jemná strana pro dokončení operace - zrnitost 1000
- drsná strana pro rychlé odebrání materiálu - zrnitost 220
- obj. . 09042



5.435,-
bez DPH

Přípravek na broušení vrtáků DBS-22
- pro vrtáky průměr 3 - 22 mm
- kryt, určený pro brusku T-7, T-8, lze použít i pro T-3, T-4 - žky, bruska nestabilní
- obj. . 94410



514,-
bez DPH

Přípravek na krátké nástroje SVS-38
- min. délky 45 mm
- max. šířka 38 mm
- Vhodné pro brusku Tormek: T-8, T-7, T-3 a T-4
- obj. . 39143



1.293,-
bez DPH

Přípravek na rezbářské a soustružnické nástroje SVS-50
- max šířka rovného dřeva 50 mm
- max šířka šikmého dřeva 32 mm
- Vhodné pro brusku Tormek: T-8, T-7, T-3 a T-4
- obj. . 42187

ODSÁVACÍ STĚNA DO LAKOVNY

Odsávací stěna na MOS 1900 v etn nevybušného ventilátoru
- je určena pro menší zakázkové truhlářství, nebo jiné výrobce, která potřebují své produkty povrchově upravovat stěnkami tekutých nátěrů rovinných hmot

Technické parametry:
Pracovní prostor:
- šířka 1900mm, výška 1985mm
- odsávané množství vzduchu 6480 m3/hod
- tlaková ztráta: 300 Pa
- elektrický výkon 2,5 kW
- obj. . 21488

informativní cena
115.000,-
bez DPH



MOS 1900 s ventilátorem

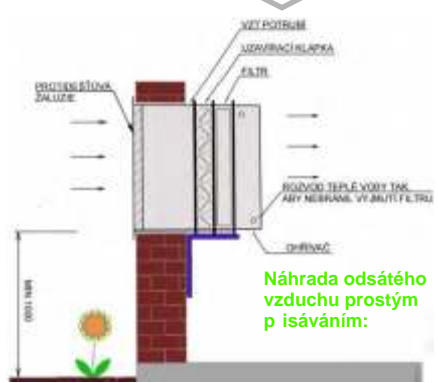

Náhrada odsátého vzduchu prostým přísaváním:

Obrázek znázorňuje řešení úsporným způsobem. Výhody: nízká investice, nízké provozní náklady, tichý chod, minimum poruchových dílů.

Registraci na www.simek.eu získáte ještě nižší ceny

Hoblovka s protahem HP-250-3/400
 - max.ší ka hoblování 250mm
 - max.tlouš ka materiálu 190mm
 - motor 2 kW/400V
 - odkláp cí stoly
 - možnost p ipojení dlabá ky
 - obj. . 39397



~~33.050,-~~
 AKCE
31.398,-
 bez DPH

Hoblovka s protahem HP-309L/400
 - max.ší ka hoblování 310 mm
 - max.tlouš ka materiálu 180 mm
 - odkláp cí stoly, délka 1285 mm
 - motor 2,2 kW/400V
 - obj. . 72900



~~49.579,-~~
 AKCE
47.100,-
 bez DPH

Hoblovka s protahem HP-410/400
 - max.ší ka hoblování 410 mm
 - max.tlouš ka materiálu 220 mm
 - odkláp cí stoly, délka 1600 mm
 - ty nožový válec
 - motor 3,5 kW/400V
 - hmotnost 440 kg
 - obj. . 11699



~~90.901,-~~
 AKCE
86.355,-
 bez DPH

Formátovací pila s p ed ezem PKS-315F
 - motor 3,8 kW
 - pojezd formátovací vozíku 1680 mm
 - hlavní kotou 315 mm, p ed ez 90 mm
 - nakláp ní kotou e 90°-45°
 - dodáváno v etn pilových kotou
 - obj. . 07069



~~70.240,-~~
 AKCE
66.728,-
 bez DPH

Formátovací pila PKS-300F
 - motor 4 kW, p ed ez 0,75 kW
 - formátovací vozík 3200 mm, na kalených ty ích
 - hlavní kotou 300 mm, p ed ez 120 mm
 - nakláp ní kotou e 90°-45°
 - dodáváno v etn pilových kotou
 - obj. . 17742



~~165.281,-~~
 AKCE
157.017,-
 bez DPH



Sloupová vrta ka E-2020F
 - p íkon 1500 W / 400 V
 - sklí idlo 5 - 20 mm
 - kužel v etene MK IV
 - vyložení v etene 260 mm
 - posuv v etene 120 mm
 - rozm r stolu 425x475 mm
 - po et rychlostí 12
 - rozsah otá ek 120-3480 ot/min
 - celková výška 1730 mm
 - hmotnost 144 kg
 - obj. . 74223

~~24.785,-~~
 AKCE
23.545,-
 bez DPH



Sukovací vrta ka R-8616 F
 - p íkon 600 W, 400 V
 - sklí idlo 3 - 16 mm
 - kužel v etene MK 2
 - vyložení v etene 430 mm
 - posuv v etene 80 mm
 - max.vzdál.v et.od stolu 700 mm
 - rozm r stolu 260x260 mm
 - po et rychlostí 5
 - rozsah otá ek 460-2890 ot/min
 - celková výška 1630 mm
 - hmotnost 61 kg
 - obj. . 99447

~~15.694,-~~
 AKCE
14.910,-
 bez DPH



Stojanová vrta ka E-1516B/400
 - p íkon 750 W / 400V
 - sklí idlo 1-16 mm
 - po et rychlostí 12
 - rozsah otá ek 180-2740 ot/min
 - výška stroje 1065 mm
 - hmotnost 61 kg
 - obj. . 74207

~~14.041,-~~
 AKCE
13.340,-
 bez DPH



Stojanová vrta ka PTB-16B/230
 - p íkon 450 W / 230 V
 - sklí idlo 3-16 mm
 - po et rychlostí 12
 - rozsah otá ek 210-2580 ot/min
 - výška stroje 840 mm
 - hmotnost 38 kg
 - obj. . 74233

~~7.430,-~~
 AKCE
7.059,-
 bez DPH

Vrtací dlabá ka PDS-140
 - p íkon 2 kW / 400 V
 - otá ky 2.860 min.
 - rozm r stolu 500x210 mm
 - max. O nástroje 16 mm
 - max.zdvih stolu 140 mm
 - max.podélný pohyb stolu 290 mm
 - max.p í ný pohyb stolu 140mm
 - obj. . 74910



~~28.091,-~~
 AKCE
26.687,-
 bez DPH

Frézka truhlá ská TFS-100/30
 - s epovácím vozíkem
 - zdvih h ídele 100 mm
 - max. O nástroje 200 mm
 - otá ky 1,8-3-6-9 tis.ot./min
 - motor 2,8 kW / 400V
 - nakláp ní h ídele 5°+30°
 - obj. . 99026



~~53.741,-~~
 AKCE
51.026,-
 bez DPH

Odsávací za ízení OP-2200
 - odsávací kapacita 6000 m3/h
 - odsávací hrdlo 150 mm (rozbo ka 3x 100 mm)
 - motor 2,2 kW / 400V
 - obj. . 23871



~~14.041,-~~
 AKCE
13.340,-
 bez DPH

Pásová pila na kov PPK-115U
 - motor 370W / 230V
 - max.pr m r 90° 110mm
 - max.pr m r 45° 100mm
 - max.pro ez 90° 120x110mm
 - max.pro ez 45° 80x60mm
 - možnost vertikálního ezání
 - obj. . 99199



~~14.041,-~~
 AKCE
13.340,-
 bez DPH

Dvoukotou ová bruska BKL-1500
 - p íkon 375 W, 230 V
 - ší e kotou e 25 mm a 40 mm
 - otá ky 2850 /min.
 - O kotou e 150 mm
 - hmotnost 12 kg
 - obj. . 74411



~~2.884,-~~
 AKCE
2.388,-
 bez DPH

Dvoukotou ová bruska BKL-2000
 - p íkon 550 W, 230 V
 - ší e kotou e 25mm a 40mm
 - otá ky 2850 /min.
 - O kotou e 200 mm
 - hmotnost 20 kg
 - obj. . 74736



~~4.537,-~~
 AKCE
4.311,-
 bez DPH

el ní bruska BKC-305
 - pr m r kotou e 305 mm
 - motor 550 W / 230V
 - rozm r pracovního stolu 200x440 mm
 - obj. . 74237



~~7.430,-~~
 AKCE
7.059,-
 bez DPH

Pásová pila na d evo PP-340
 - pr m r pásovnice 350 mm
 - motor 1.100 W / 230V
 - rozm r pracovního stolu 545x515 mm
 - ezná rychlost 370/800 m/min
 - max. pro ez 225 mm
 - délka pilového pásu 2560 mm
 - obj. . 78599



~~21.479,-~~
 AKCE
20.406,-
 bez DPH

Pásová bruska BPS-151/400
 - oscilace brusného pásu
 - motor 2200W / 400V
 - rozm r pásu 150 x 2260 mm
 - rozm r pracovního stolu 750x250 mm
 - sklupný agregát 0-90°
 - obj. . 18623



~~28.091,-~~
 AKCE
26.686,-
 bez DPH



AKCE
4.545,-
bez DPH

Demoliční kladivo AB 1600 + 2x sekák zdarma
- výkon 1600 W
- energie úderu 47 J
- počet úderů 1 500 min⁻¹
- hmotnost 19 kg
- obj. . 10215



AKCE
11.983,-
bez DPH

Vibrační deska HP 1800 S
- odstředivá síla 23000 N
- vibrační úder 4200 min⁻¹
- hloubka síťování 30 cm
- hmotnost 88 kg
- obj. . 82935



AKCE
4.131,-
bez DPH

Ponorná pila PL 55 + ZDARMA vodící lišta 2x700mm
- výkon 1200 W
- kotouč 160 mm, 24 zubů
- nastavení sklonu: 0° až 45°
- hloubka řezu 0-55 mm
- hmotnost: 7,1 kg
- obj. . 39384



AKCE
2.148,-
bez DPH

Pokosová pila HM 80 L
- průměr kotouče 210 mm
- otáčky 5000 ot/min
- pro úhel 90°/90° 120x60 mm
- výkon 1500 W
- obj. . 75007



AKCE
1.702,-
bez DPH

Stojan pro pokosové pily UMF 1600
- výška stojanu 81 cm
- prodloužení ramen 100-165 cm
- max. zatížení stojanu 150 kg
- obj. . 31984



SPECIAL
AKCE
3.718,-
bez DPH

Stolová pila HS 100 S + ZDARMA jemný kotouč
- výkon 2000 W
- průměr kotouče 250 mm
- rozměr stolu 642 x 940 mm
- hloubka řezu při 90° 85 mm
- naklonění kotouče 45°- 90°
- hmotnost 22 kg
- obj. . 03740



AKCE
5.950,-
bez DPH

Stolová pila HS 105
- výkon 2000 W
- průměr kotouče 255 mm
- rozměr stolu 640 x 640 mm
- hloubka řezu při 90° 80 mm
- naklonění kotouče 45°- 90°
- hmotnost 31 kg
- obj. . 74825



AKCE
8.098,-
bez DPH

Stolová pila HS 120
- výkon 2200 W
- průměr kotouče 315 mm
- rozměr stolu 800 x 550 mm
- hloubka řezu při 90° 83 mm
- naklonění kotouče 45°- 90°
- hmotnost 49 kg
- obj. . 51745



AKCE
10.330,-
bez DPH

Stolová pila TS 310 - 400 V
- výkon 2800 W
- průměr kotouče 315 mm
- rozměr stolu 800 x 550 mm
- hloubka řezu při 90° 83 mm
- naklonění kotouče 45°- 90°
- hmotnost 46 kg
- obj. . 02100 - 400 V
- obj. . 02093 - 230 V



AKCE
4.131,-
bez DPH

Odsava pilin DC 500
- odsávací kapacita 1150 m³/h
- odsávací hrdlo 100 mm
- podtlak 900 Pa
- obj. . 221928



AKCE
6.859,-
bez DPH

Hoblovka s protahem HMS 850
- výkon 1250 W
- záběr protahování 204 mm
- úběr protahování 0 - 2 mm
- výška protahu 120 mm
- obj. . 14198



AKCE
11.569,-
bez DPH

Hoblovka s protahem HMS 1080
- výkon 1500 W
- záběr protahování 254 mm
- úběr protahování 2 mm
- výška protahu 5 - 120 mm
- obj. . 53178



AKCE
4.131,-
bez DPH

Lupínková pila Deco-Flex
- výkon 90 W
- nastavení stolu 90° do 45°
- **FLEXI ohebná rotující hřídel**
- ezňá výška 50 mm
- obj. . 73768



AKCE
18.181,-
bez DPH

Kolébková pila/cirkulárka HS 720
- průměr kotouče 700 mm
- 4,5 kW / 400V
- v etně podvozku
- pro ez 250 mm
- obj. . 45117



AKCE
11.569,-
bez DPH

Kolébková pila HS 510
- v etně HM kotouče A 505 mm
- e-motor 2,6 kW / 230V
- v etně podvozku
- pro ez 170 mm
- obj. . 45289



AKCE
10.736,-
bez DPH

Vertikální štípa LSV 550/6
- štípací síla 6 tun
- délka polene až 52 cm
- motor 2,7kW / 230V
- hmotnost 100 kg
- obj. . 25170



AKCE
12.388,-
bez DPH

Vertikální štípa LSV 560/8
- štípací síla 8 tun
- délka polene až 52 cm
- motor 3,3kW / 400V
- hmotnost 110 kg
- obj. . 25184



AKCE
1.930,-
AKCE
1.736,-
bez DPH

Koza s držákem a et zovou pilou
- pro motorové pily do váhy 7 kg a lišty max 45 cm
- pro d evo o maximálním průměru 20 cm
- nosnost 120 kg
- obj. . 221473



AKCE
17.355,-
bez DPH

Štípa na d evo Compact 8 T 400V
- štípací síla 8 tun
- výkon 3,500 W
- max. délka polene 107 cm
- hmotnost 138 kg
- obj. . 221037



AKCE
24.793,-
bez DPH

Štípa na d evo Compact 15 T 400V
- štípací síla 15 tun
- výkon 3,500 W
- max. délka polene 107 cm
- hmotnost 186 kg
- obj. . 221036



Cena od:
383.990,-
bez DPH

hodinový výkon
4-6 prms/hod

ezací a štípací stoj Japa 365 - profesionál na palivové d eva

Stroj je vybaven rozsáhlými funkcemi, které jsou vhodné pro všechny výrobce palivového d eva. Model Japa 365 lze provozovat s vývodovým h ídelem traktoru, elektromotorem, kombi pohonem (elektromotor/kardan) nebo spalovacím motorem.

Hydraulika stroje je optimalizována pro plné odborné použití a umož ňuje uživatel m ezat a štípat sou asn ! Což zajiš ňuje vysoký hodinový výkon. Dob e navržený hydraulický a mechanický p enos síly lze slyšet z p íjemného zvuku stroje. Japa 365 je vždy dodávána s hydraulickými vývody, které umož ňují široké využití p íslušenství, jako jsou zveda e klád Loglifter nebo zásobníkové stoly.

Technická data:	Japa 365
max. Ø kulatiny	36 cm
štípací síla	7 t
výstupní dopravník	4,2 m
délka št pin	36-60 cm
štípací m íž	4 dílná (standard)
elektromotor/PTO	7,5 kW/ min 25 kW
hmotnost	665 kg

Varianta **Basic** je ovládána 1 centrální pákou, která spouští všechny funkce stroje.

Varianty pohonu	Informativní cena
365 Basic, traktor (pohon kardanem)	383.990 K
365 Basic, elektromotor	427.980 K
365 Basic, elektro+traktor (pohon kardanem) provedení PRO	445.980 K 70.990 K

Varianta **Pro** je ovládána hydraulickými joysticky, má širší výstupní dopravník a možnost implementace podvozku.



hodinový výkon
6-8 prms/hod

Cena od:
699.990,-
bez DPH

ezací a štípací automat JAPA 395

Stroj s robustní konstrukcí zajiš ňující dokonalou plynulost procesu výroby palivového d eva. Stroj je konstruován tak, aby mohl být ovládán jednou osobou z centrálního pultu, kde jsou umíst ěny ovládací páky a joystick.

Hnaný vstupní dopravníkový pás zajiš ňuje bezproblémový p ísuv kulatiny. P ítla ná ozubená kola zajiš ňují ideální stabilitu ezaného kusu. Krycí bezpečnostní prvky jsou snadno odklopitelné a umož ňují perfektní p ístup p í vým ět zu a do prostoru štípacího žlabu

Japa 395 - špalek je celý rozštípnut v jednom chodu, posléze je posunut na výstupní dopravníkový pás. Za p íplatek je možno integrovat ístící systém perfect clean..



ovládací panel Japa 395



ozubený p ítla ný válec p ed lištou

Volitelné varianty	JAPA 395
max. pr m r kulatiny	40 cm
štípací síla	7t v základu (12t za p íplatek)
výstupní dopravník délka/ší ka	4,2 m / 30 cm / mechanický
hydraulické vývody pro napojení zásobníkového stolu	1 ks, pro posuv v ose X
délka št pin	20 - 52 cm
štípací m íž	4 nebo 6 nebo 8mi dílná
e-motor	10 kW
požadovaný výkon traktoru	min 25 kW
hmotnost	1135 -1240 kg
perfect cleanl	za p íplatek

pohon traktorem	699.990 K
pohon emotor	758.990 K
kombi pohon elektromotor + traktor	779.000 K
hydraulické natá ění výstupního dopravníku	29.099 K
12ti tunová štípací síla	65.990 K
Perfect Clean-system s terasou a prodloužením základny	118.990 K
Terasa s prodloužením základny	35.990 K
4 dílná štípací m íž	12.699 K
8mi dílná štípací m íž	19.599 K



Cena od:
1.186.990,-
bez DPH

stejná velikost št piny

ezací a štípací procesor 435

stroj s unikátním patentovaným systémem Perfect split dokáže vždy vyrobit stejnou št pinu. Výt ásací mechanismus za štípací m íží dokáže odd lit ne ístoty jako je ka nebo t íšky. Výsledkem je vždy perfektn ístá št pina. Na p íání m ěže být stroj osazen harvestorovou ezací jednotkou s automatickým napínáním ět zu.



detail štípacího agregátu



odvod ne ístot

Technická data:	Japa 435
max. Ø kulatiny	43 cm
štípací síla	až 16 t
výstupní dopravník	4,2m délka, ší e 30 cm
délka št pin	až 60 cm
štípací m íž	4, 6 nebo 8 dílný
e-motor/výkon traktoru	15 kW/ min 25 kW
hmotnost	2.200 kg

Registrací na www.simek.eu získáte ještě nižší ceny



Kompresor REELMASTER REM 160-8 WOF
 - max. tlak 8 bar
 - sací výkon 160 l/min
 - hmotnost 8,5 kg
 - obj. . 03322



Montážní kompresor CompactMaster 155-8-6 WOF Base
 - plnicí množství 70 l/min
 - vzdušník 6 l
 - tlak 8 Bar
 - p íkon 1,1 kW / 230V
 - hmotnost 10 kg
 - obj. . 59580



Kompresor semi profi 170-8-24
 - velikost vzdušníku 24 l
 - max. tlak 8 bar
 - výkon motoru 1,1 kW / 230V
 - plnicí množství 60 l/min
 - hmotnost 20 kg
 - obj. . 19325



Kompresor semi profi 250-10-50
 - sací výkon 250 l/min
 - vzdušník 50 l
 - tlak 10 Bar
 - p íkon 1,5 kW / 230V
 - hmotnost 10 kg
 - obj. . 98219



Kompresor UNM 180-9-25 WOF silent
 - velikost vzdušníku 25 l
 - max. tlak 9 bar
 - výkon motoru 1,1 kW / 230 V
 - plnicí množství 83 l/min
 - hmotnost 24 kg
 - obj. . 59632



Kompresor SYSmaster 150-8-6 WXOF
 - plnicí množství 70 l/min
 - vzdušník 6 l
 - tlak 8 Bar
 - p íkon 1,1 kW / 230V
 - hmotnost 13 kg
 - obj. . 42382



Kompresor semi profi 250-10-90
 - velikost vzdušníku 90 l
 - max. tlak 10 bar
 - výkon motoru 1,5 kW / 230 V
 - plnicí množství 159 l/min
 - hmotnost 57 kg
 - obj. . 19328



Kompresor semi profi 350-10-50 D
 - velikost vzdušníku 50 l
 - max. tlak 10 bar
 - výkon motoru 2,2 kW / 400 V
 - plnicí množství 225 l/min
 - hmotnost 47 kg
 - obj. . 89569



Dílenský kompresor Unimaster UNM STS 630-10-270 Base
 - plnicí množství 500 l/min
 - vzdušník 270 l
 - tlak 10 Bar
 - p íkon 4kW
 - hmotnost 180 kg
 - obj. . 13460



Kompresor UNM 510-10-90 D
 - plnicí množství 390 l/min
 - vzdušník 90 l
 - tlak 10 Bar
 - p íkon 3 kW / 400V
 - hmotnost 84 kg
 - obj. . 97134



Kompresor UNM 410-10-50 D
 - plnicí množství 295 l/min
 - vzdušník 50 l
 - p íkon 2,2 kW / 400V
 - tlak 10 Bar
 - hmotnost 64 kg
 - obj. . 95505



Kompresor UNM 150-8-25 W BASE
 - velikost vzdušníku 24 l
 - max. tlak 8 bar
 - výkon motoru 1,1 kW / 230V
 - nasávané množství 150 l/min
 - hmotnost 25 kg
 - obj. . 51914



Olej pro pneumatické nádi, mlhové a hadicové p imazáva e
 - objem 1l
 - obj. . 08651



Minerální olej pro pístové kompresory 1L
 - objem 1l
 - obj. . 30913

BOSTITCH



Pístový p enosný kompresor MRC6
 - velikost vzdušníku 6 l
 - max. tlak 8 bar
 - výkon motoru 1,1 kW / 230V
 - nasávané množství 240 l/min
 - hmotnost 10,5 kg
 - obj. . 15474

ATMOS

NEVÍTE SI RADY?
 NA NAŠEM ESHOPU NALEZNETE
 RÁDCE JAK SI VYBRAT KOMPRESOR



Kompresor Perfect line PL 2,2/50 X
 - plnicí množství 280 l/min
 - vzdušník 50 l
 - tlak 10 Bar
 - p íkon 2,2 kW / 400V
 - hmotnost 74 kg
 - obj. . 59751



Kompresor Perfect line PL 2,2/90 XE
 - plnicí množství 280 l/min
 - vzdušník 90 l
 - tlak 10 Bar
 - p íkon 2,2 kW / 230V
 - hmotnost 86 kg
 - obj. . 72030



Suší ka SET DK 600 SMART
 - objemový pr tok 600 l/min
 - tlaková ztráta 0,16 bar
 - p íkon 0,16 kW / 230V
 - hmotnost 24 kg
 - obj. . 06029

Suší ka SET DK 1825 SMART
 - objemový pr tok 1.830 l/min
 - tlaková ztráta 0,13 bar
 - p íkon 0,27 kW / 230V
 - hmotnost 32 kg
 - obj. . 89267

V NABÍDCE KOMPLETNÍ SORTIMENT SPON A H EBÍK

~~5.497,-~~
4.901,-
bez DPH

Pneumatická sponkovačka ka SB156SL
- pro spony 10 - 40 mm
- šířka spony 8 mm
- typ spony SL5035 / 92
- hmotnost 1,7 kg
- obj. . 45303

~~5.574,-~~
3.901,-
bez DPH

Truhlářská hřebíkovačka ka BT1855SP
- pro kolářské hřebíky 15 - 55 mm
- pracovní tlak 4,8-8,3 bar
- hmotnost 1,41 kg
- obj. . 45306

~~9.583,-~~
8.433,-
bez DPH

Pneumatická hřebíkovačka ka na dvoustavky pro hřebíky FAC ve svitku, délky 35-90mm
- Ø 2,30 - 2,50
- 2,80 - 3,10 - 3,33 mm
- pracovní tlak 4,8-8,3 bar
- hmotnost 3,6 kg
- obj. . 45308

~~4.514,-~~
3.973,-
bez DPH

Kombinovaná pneumatická hřebíkovačka a sponkovačka ka SB-2IN1
- pro hřebíky 15 - 38 mm
- spony délky 10-38 mm
- pracovní tlak 4,9-7 bar
- hmotnost 1,20 kg
- obj. . 45307

~~3.231,-~~
2.603,-
bez DPH

Aloučnická sponkovačka ka 216-80
- šířka spony 12,8 mm
- délka spony 4-16 mm
- spony typ 80
- hmotnost 0,90 kg
- pro výrobu hraček, ptáčích budek
- obj. . 45302

~~1.078,-~~
948,-
bez DPH

Ruční sponkovač kladivo H30-8
- pro spony 4 - 10 mm
- typ spony STCR5019
- hmotnost 0,81 kg
- obj. . 15198

~~2.554,-~~
1.560,-
bez DPH

Ruční sponkovač kladivo PC2K
- pro spony 6 - 12 mm
- typ spony STCR5019
- hmotnost 1,1 kg
- obj. . 15199

~~2.636,-~~
2.241,-
bez DPH

AF506 Pneumatická hřebíkovačka ka 15-50mm užší ústí
- pro kolářské hřebíky 15 - 50 mm
- pracovní tlak 4,9-8,3 bar
- hmotnost 1,3 kg
- obj. . 22720

~~14.223,-~~
12.802,-
bez DPH

Okenní hřebíkovačka ka 12.40G - zasklívání eurooken
- pro hřebíky typ F18, J, Sk300, Gauge 18
- pracovní tlak 5 - 7 bar
- hmotnost 1,5 kg
- obj. . 00179

~~1.550,-~~
1.395,-
bez DPH

Kombi sponkovačka ka/hřebíkovačka ka - kit ReelMaster
- pro spony SN 16 - 32 mm
- pro hřebíky PN 15 - 32 mm
- hmotnost 1,0 kg
- obj. . 19443

~~306,-~~
306,-
bez DPH

Plnicí pneumatika 0,8MPa s manometrem
- pistole na nafukování pneumatik
- obj. . 17144

~~932,-~~
660,-
bez DPH

Bike kit pro ReelMaster
- pneuhosti
- nástavec na nafukování horských kol
- nástavec na nafukování bicyklů
- obj. . 19442

~~3.881,-~~
3.493,-
bez DPH

Premium kit pro ReelMaster
- nafukovací pistole
- lakýrnický kit
- bike kit
- sponkovač
- obj. . 19444

~~5.014,-~~
4.513,-
bez DPH

Stříkáč AZ 2
- pracovní tlak max. 2-4 bar
- spotřeba vzduchu 130-200 l/min
- obj. . 12116

~~2.657,-~~
2.391,-
bez DPH

Lakovací pistole na barvu FSP-Optimal 2002
- Ø trysky 1,5 mm
- Spotřeba vzduchu 120-150 l/min
- Pracovní tlak 2-4 bar
- Hmotnost 0,64 kg
- obj. . 221537

~~283,-~~
254,-
bez DPH

Ofukovací pistole APL 100
- provedení z lehkého kovu
- s prodloužením 100 mm
- obj. . 08627

~~1.552,-~~
1.397,-
bez DPH

Redukční ventil s filtrem FDM 1/4" D225026
- vstupní tlak max. 18 bar
- pipojení manometru R 1/2"
- regulační rozsah 0-12 bar
- obj. . 08612

~~1.394,-~~
1.255,-
bez DPH

Mlhový pímažava N 3/8"
- pipojovací závit R3/8i
- obsah olejové nádoby 150 cm3
- obj. . 98924

~~464,-~~
412,-
bez DPH

Spirálová hadice Polyamid SSL-SK-PA 8-6/5m
- s rychlospojkou a vsuvkou
- maximální tlak 8 bar
- obj. . 33604

~~412,-~~
412,-
bez DPH

Hadice na stlačený vzduch s textilní vložkou
- cena za 1 metr
- 6 x 2,5 mm - obj. . 08655
- 22,31 K
- 9 x 3 mm - obj. . 08606 - 23,80 K
- 12,5 x 3 mm - obj. . 11442 - 34,- K

DOPORUJEME

~~578,-~~
578,-
bez DPH

Stříkáč HVLV s nádobkou 600 ml
- excelentní rozprašování
- nízká hmotnost
- vlnitá tryska 1,4 mm
- pracovní tlak 2,5 - 8,8 bar
- spotřeba vzduchu 150-250 l/min
- plynulé nastavení tvaru paprsku
- za pipojení trysky: 1,7 a 2 mm
- obj. . 93137
- tryska 1,7 mm, obj. . 93245, cena 194 K
- tryska 2,0 mm, obj. . 98047, cena 194 K

~~393,-~~
393,-
bez DPH

Stříkáč HVLV mini s nádobkou 125 ml
- excelentní rozprašování
- nízká hmotnost
- tryska 1,4 mm
- pracovní tlak max. 4,5 bar
- spotřeba vzduchu 150-250 l/min
- plynulé nastavení tvaru paprsku
- obj. . 93753

~~699,-~~
699,-
bez DPH

Tlaková PVC hadice 5m, 10m, 9/15 mm, s rychlospojkou
- vyztužená PES vlákny
- pracovní teplota: -5°C až +60°C
- obj. . 47435 - 5m
- obj. . 47436 - 10m

~~98,-~~
98,-
bez DPH

Ofukovací pistole
- délka trysky 19 mm
- průměr 4 mm
- pracovní tlak 0-3 bar
- obj. . 93143

Registrací na www.simek.eu získáte ještě nižší ceny

Spirálová hadice PU s rychlospojkami
- průměr 6 mm, délka 5 m, obj. . 00130..... 256 K
- průměr 6 mm, délka 8 m, obj. . 00131..... 326 K
- průměr 6 mm, délka 15 m, obj. . 02996..... 504 K
- průměr 8 mm, délka 8 m, obj. . 30429..... 430 K

~~18.140,-~~
14.190,-
bez DPH



Ponorná pila TS 55 FEBQ-Plus-FS
- p íkon 1200 W
- otá ky 2000-5800 min⁻¹
- pil.kotou 160x1,8x20mm, W42
- hloubka ezu 0-55 mm
- s vodící lištou FS 1400/2
obj. . 17326
- bez vodící lišty
obj. . 33053, cena 11.752,-

~~19.187,-~~
14.326,-
bez DPH



Rota n -excentrická bruska ROTEX RO 150 FEQ Plus
- p íkon 720 W
- brusný zdvih 5 mm
- broušení blízko okraj díky chráni i Festool PROTECTOR
- hmotnost jen 2,3 kg
- v systaineru
- obj. . 89554

~~16.284,-~~
12.542,-
bez DPH



Excentrická bruska ETS EC 150/3 EQ
- p íkon 400 W
- brusný zdvih 3 mm
- hmotnost jen 1,2 kg
- obj. . 39717

~~11.105,-~~
9.211,-
bez DPH



Excentrická bruska ETS 150/5 EQ
- p íkon 310 W
- brusný zdvih 5 mm
- hmotnost 1,8 kg
- obj. . 82916

~~1.585,-~~
1.196,-
bez DPH



Brusný talí FUSION-TEC ST-STF D150/MJ2-M8-W-HT
- suchý zip odolný vysokým teplotám
- obj. . 85311

~~9.848,-~~
7.838,-
bez DPH



Jednorná hoblík EHL 65 EQ Plus
- p íkon 720 W
- ší ka záb ru 65 mm
- maximální hloubka hoblování 4 mm a hloubka drážky 23 mm
- hmotnost 2,4 kg
- v systaineru
- obj. . 221349

~~18.195,-~~
12.058,-
bez DPH



AKU vrtací kladivo BHC 18 HPC 4,0 I-Plus
- max. po et p íklep 4895 min⁻¹
- kapacita akumulátoru 4 Ah
- Volnob žné otá ky 0 - 1 100 min⁻¹
- v systaineru
- obj. . 26012

~~16.090,-~~
11.479,-
bez DPH



AKU rázový utahovák TID 18 HPC 4,0 I-Plus
- nap tí 18V
- volnob žné otá ky 0 - 3200 min⁻¹
- max. kroutící moment: 180 Nm
- hmotnost 1,50 kg
- obj. . 94059

~~16.487,-~~
12.388,-
bez DPH



AKU p íklepový vrtací šroubovák TPC 18/4 5,0/4,0 I-Plus
- nap tí 18V, baterie zdarma
- pr m r vtání d evo/ocel: 70/13mm
- max. kroutící moment d evo/ocel:50/75Nm
- obj. . 25164

~~9.526,-~~
7.783,-
bez DPH



AKU vrtací šroubovák CXS 18 C 3,0-Plus
- nap tí 18V
- pr m r vtání ocel/d evo: 10/35 mm
- max. kroutící moment ocel/d evo: 40/22 Nm
- nízká hmotnost 0,7 kg
- obj. . 18199

~~9.639,-~~
8.164,-
bez DPH



Akumulátorová úhlová bruska AGC 18-125 EB-Basic
- otá ky: 4.500 - 8.500 min⁻¹
- brusný kotou (O) 125 mm
- hmotnost 2,7 kg
- obj. . 36835

~~9.669,-~~
7.688,-
bez DPH



P ímo ará pila TRION PS 300 EQ-Plus
- p íkon 720 W
- po et zdvih 1.000-2.900 min⁻¹
- hloubka ezu ve d ev 120 mm
- trojitě vedení plátku pro p esné ezy
- v systaineru
- obj. 03059

~~16.433,-~~
13.960,-
bez DPH



Aku oscila ní ná adí VECTURO OSC 18 E-Basic-Set
- nap tí 18V
- vibrace 10.000-19.500 min⁻¹
- set obsahuje hloubkový doraz OSC-TA, odsávací za ízení OSC-AV a mnoho dalších
- hmotnost 1,6 kg
- obj. . 06824
- varianta Basic obj. . 06732, cena: 7.264,-

~~17.661,-~~
14.740,-
bez DPH



Horní frézka OF 1010 REBQ-Set
- p íkon 1.010 W
- volné otá ky 9.500-23.000 min⁻¹
- - kleština O 6 až 8 mm
- hmotnost 3 kg
- obj. . 220982
- obj. . 220931 - REBQ-Plus, cena 13.099,-

~~36.189,-~~
29.023,-
bez DPH



Frézka na kolíky DOMINO XL DF 700 EQ-Plus
- p íkon 720 W
- otá ky 21.000 min⁻¹
- op rn? ?helň
- hloubkový doraz pro nastavení hloubky frézování: 15 - 70 mm
- obj. . 220238

~~26.162,-~~
20.132,-
bez DPH



Frézka kolíkovácí DF 500Q-PLUS
- p íkon 420 W
- otá ky 25.500 min⁻¹
- hloubkový doraz pro nastavení hloubky frézování: 12, 15, 20, 25, 28mm
- hmotnost 3,2 kg
- obj. . 220457

~~20.385,-~~
17.003,-
bez DPH



Horní frézka OF 1400 EBQ-PLUS
- p íkon 1400 W
- otá ky 10.000-22.500 min⁻¹
- kleština O 6 až 12,7 mm
- hmotnost 4,5 kg
- v systaineru
- obj. . 220891

~~28.497,-~~
23.776,-
bez DPH



Horní frézka OF 2200 EB-Plus
- p íkon 2200 W
- otá ky 10.000-22.000 min⁻¹
- kleština O 6 až 12,7 mm
- hmotnost 8,3 kg
- v systaineru
- obj. . 220883

~~92.433,-~~
70.240,-
bez DPH



Olepkova ka hran KA 65-Set CONTURO
- p íkon 1 200 W
- výška hrany 18 - 65 mm
- tlouška hrany 0,5 - 3,0 mm
- vnit ní polom r > 50 mm
- obj. . 15634

~~9.094,-~~
7.595,-
bez DPH



Mobilní vysava CLEANTEC CT 15 E
- p íkon 350-1200 W
- objemový proud 3700 l/min
- vhodný na suché i mokré sání
- sací výkon 24 000 Pa
- objem nádoby 15 L
- obj. . 221312, CT 15 E
- obj. . 221313, CT 15 E-Set, 7.448 K

~~14.051,-~~
10.570,-
bez DPH



Mobilní vysava CTL MIDI I CLEANTEC
- p íkon 350-1200 W
- objemový proud 3700 l/min
- vhodný na suché i mokré sání
- sací výkon 24 000 Pa
- objem nádoby 15 L
- obj. . 49158

~~17.762,-~~
13.702,-
bez DPH



Mobilní vysava CTL 26 E CLEANTEC
- p íkon 350-1200 W
- objemový proud 3900 l/min
- vhodný na suché i mokré sání
- sací výkon 24 000 Pa
- objem nádoby 26 L
- obj. . 44101, CTL 26 E
- obj. . 44106, CTL 26 E AC, 19.207 K

Registrací na www.simek.eu získáte ještě nižší ceny



~~16.521,-~~
16.521,-
bez DPH

AKU rázový utahovák 3/4" Li-ion XGT 40V/4,0Ah
- 2x AKU 4,0 Ah/40V
- max. utahovací moment 1.800 Nm
- obj. . 18360



~~14.702,-~~
10.471,-
bez DPH

AKU bezuhlíkový vrtací šroubovák Li-ion XGT 40V/4,0Ah
- otáčky naprázdno 0-650/0-2.600 min-1
- vrtací výkon (ocel/děrovač) 20/102 mm
- obj. . 13665
- obj. . 13803, s příklepem, 15.529 K



~~2.306,-~~
1.960,-
bez DPH

Rychlonabíje ka Li-ion XGT 40V DC40RA
- pro max. 40V baterie XGT
- obj. . 220054, rychlonabíje ka
- obj. . 10225, aku BL4040 Li-ion XGT 40V/4,0Ah, 3.295 K
- obj. . 220049, aku BL4025 Li-ion XGT 40V/2,5Ah, 2.592 K



~~14.372,-~~
12.216,-
bez DPH

AKU úhlová bruska 125mm Li-ion XGT 40V/4,0Ah
- otáčky naprázdno 8.500 min-1
- průměr kotouče 125 mm
- hmotnost 3,6 kg
- obj. . 13736
- obj. . 33264, s regulací otáček, 10.643 K



~~9.909,-~~
6.941,-
bez DPH

AKU řetězová pila 400 mm Li-ion XGT 40V bez aku Z
- výkon 1 600 W
- rychlost řezání 0-25,5 m/s
- délka řezu 40 cm
- obj. . 14425



~~3.711,-~~
2.479,-
bez DPH

Pila oscáka JR3051TK 1200W
- výkon 1 200 W
- výška zdvihu 30 mm
- hmotnost 3,2 kg
- obj. . 13660



~~6.438,-~~
4.131,-
bez DPH

Pila oscáka s pedkvyem JR3070CT
- výkon 1 510 W
- výška zdvihu 32 mm
- hmotnost 4,6 kg
- obj. . 11389



~~1.810,-~~
1.538,-
bez DPH

Přímořadová pila 4329
- výkon 450 W
- počet zdvihů 500-3100 min-1
- pro řez 65 mm
- pedkmit 4stupňový
- obj. . 16759



~~4.868,-~~
3.145,-
bez DPH

Přímořadová pila 4351FCTJ s pedkvyem a regulací v kufru
- výkon 720 W
- počet zdvihů 800-2800 min-1
- hmotnost 2,5 kg
- pedkmit 4stupňový
- v systaineru



~~3.463,-~~
2.140,-
bez DPH

Řetězová kotoučová pila HS7601 190mm, 1200W
- průměr kotouče 190 mm
- výkon 1200 W
- otáčky bez zatížení 5200 ot./min
- hmotnost 4 kg
- obj. . 44795



~~8.174,-~~
5.409,-
bez DPH

Vysokotlaká myčka HW132
- výkon 2 100 W
- pracovní tlak 120 bar
- maximální tlak 140 bar
- průtok vody 420 l/hod
- obj. . 08004



~~10.074,-~~
6.240,-
bez DPH

Vysokotlaká myčka HW1300
- výkon 1 800 W
- pracovní tlak 110 bar
- maximální tlak 130 bar
- průtok vody 360 l/hod
- obj. . 44797



~~789,-~~
671,-
bez DPH

Hadice samonasávací 3m pro HW1200/HW1300 197873-1
- obj. . 30016
Rotační tryska
- obj. . 222811, 228 K
Náhradní pistole
- obj. . 222816, 419 K
Nastavitelná tryska
- obj. . 222810, 234 K



~~4.124,-~~
3.305,-
bez DPH

Průmyslový vysavač VC2512L
- max. průtok vzduchu 216 m³/h
- podtlak 210 mbar
- hmotnost 8 kg
- objem nádoby 25 l
- obj. . 17506



~~12.720,-~~
10.405,-
bez DPH

Univerzální vysavač VC4210LX, 42l, 1200W, třída L
- max. proud vzduchu 4500 l/min
- podtlak 250 mbar
- hmotnost 16 kg
- objem nádoby 42 l
- sada příslušenství pro vysávání
- obj. . 51505



~~4.124,-~~
2.938,-
bez DPH

Elektrická řetězová pila UC3541A 35cm
- výkon 1.800 W
- rychlost řezání 14,5 m/s
- délka řezu 35 cm
- rozteč řetězu 3/8"



~~5.116,-~~
3.409,-
bez DPH

Elektrická řetězová pila UC3551AX-1 2000W, 35cm
- výkon 2.000 W
- rychlost řezání 14,5 m/s
- délka řezu 35 cm
- rozteč řetězu 3/8"



~~7.099,-~~
6.034,-
bez DPH

Aku řetězová pila DUC353Z Li-ion 2x18V, bez aku
- rychlost řezání 20 m/s
- délka řezu 35 cm
- rozteč řetězu 3/8"



~~2.479,-~~
2.479,-
bez DPH

Makita Dvojnabíječka pro baterie 18V 196933-6 DC18RD
- Nabíječka pro dva akumulátory 9.6 - 18V
- balení neobsahuje baterie
- obj. . 68635
Aku baterie BL1850B 18V 5Ah Li-ION
- obj. . 52384 - 1.612 K



~~2.140,-~~
1.819,-
bez DPH

Horkovzdušná pistole HG6030K 50/300/600°C, 1800 W
- výkon 1.800 W
- teplota 50/300/600 °C
- průtok vzduchu 250/500 l/min
- hmotnost 0,57 kg
- obj. . 22095



~~1.810,-~~
1.149,-
bez DPH

Horkovzdušná pistole HG5030K 350/550°C, 1600 W
- výkon 1.800 W
- teplota 350/500 °C
- průtok vzduchu 300/500 l/min
- hmotnost 0,56 kg
- obj. . 22076



MULTIMASTER MM 700 Max Top
- výkon 450 W
- kmitání 10.000-19.500 min-1
- velký počet příslušenství v sadě
- obj. . 33338

~~11.978,-~~
8.339,-
bez DPH



MULTIMASTER MM 500 Plus Top
- výkon 350 W
- kmitání 10.000-19.500 min-1
- velký počet příslušenství v sadě
- obj. . 16538

~~9.328,-~~
6.488,-
bez DPH

SIMEK proficentrum s.r.o. je autorizovaným prodejcem strojů MAKITA a DOLMAR s garancí záručního servisu v ČR.



~~5.546,-~~
4.629,-
bez DPH

Kombinovaná fréza RT0702CX2J s pískem
- p íkon 710 W
- upínání nástroje 6-8 mm
- brusný kotou (O) 230 mm
- hmotnost 1,8 kg
- obj. . 18735



~~9.331,-~~
7.351,-
bez DPH

Vrchní fréza RP1111CJ v systaineru
- p íkon 1.100 W
- otá ky 8-24.000 min⁻¹
- výška zdvihu 0-57 mm
- upínání nástroje 8 mm
- obj. . 222089



~~11.314,-~~
9.617,-
bez DPH

Vrchní fréza s regulací 2100 W RP2303FC01
- p íkon 2.100 W
- otá ky 9.000-22.000 min⁻¹
- výška zdvihu 0-70 mm
- upínání nástroje 12 mm
- obj. . 09024



~~11.562,-~~
9.828,-
bez DPH

Kartá ová bruska 9741
- p íkon 860 W
- otá ky 3.500 min⁻¹
- pr m. kotou e 100x120 mm
- hmotnost 4,2 kg
- obj. . 06554



~~1.737,-~~
1.390,-
bez DPH

~~1.769,-~~
1.416,-
bez DPH

Brusný kartá pro 9741 MAKITA 120/60/100mm
- ocelový pomosazený drát
- obj. . 17004
- kartá abralon K80
- obj. . 11740



~~3.545,-~~
2.479,-
bez DPH

Úhlová bruska GA9020RF
- p íkon 2200 W
- otá ky naprázdno 6.600 min⁻¹
- brusný kotou (O) 230 mm
- hmotnost 5,8 kg
- obj. . 51789



~~1.479,-~~
1.156,-
bez DPH

Úhlová bruska GA5030
- p íkon 720 W
- otá ky naprázdno 11.000 min⁻¹
- brusný kotou (O) 125 mm
- hmotnost 1,8 kg
- obj. . 39094



~~7.099,-~~
4.455,-
bez DPH

Pásová bruska 9403J v systaineru
- p íkon 1200 W
- rychlost pásu 500 m/min
- rozm r pásu 100x610-620 mm
- hmotnost 5,7 kg
- obj. . 31517



~~6.934,-~~
4.455,-
bez DPH

Pásová bruska 9404J
- p íkon 1010 W
- rychlost pásu 210-440 m/min
- rozm r pásu 100x610 mm
- hmotnost 4,8 kg
- v systaineru
- obj. . 73991



~~10.653,-~~
9.055,-
bez DPH

Aku vrtací kladivo DHR171RTJ Li-ion 18V/5,0Ah, systainer
- síla úderu 1,2 J
- úder naprázdno 0 - 4800 1/min
- otá ky naprázdno 0 - 680 1/min
- vrtací výkon: beton/ocel/d evo 17/10/13 mm
- obj. . 44598



~~14.702,-~~
8.256,-
bez DPH

Bourací kladivo HM1203C SDS-Max
- p íkon 1510 W
- po et p íklep 950-1900 min⁻¹
- hmotnost 9,7 kg
- v plastovém kufru
- obj. . 98606



~~15.529,-~~
13.200,-
bez DPH

Vrtací a sekací kladivo HR4003C SDS-Max
- p íkon 1100 W
- po et otá ek 250-500 min⁻¹
- po et p íklep 1450-2900 min⁻¹
- hmotnost 6,2 kg
- v systaineru
- obj. . 09352



~~4.372,-~~
3.716,-
bez DPH

Vrtací a sekací kladivo HR2470T SDS-Plus
- p íkon 780 W
- vrtací výkon: beton/ocel/d evo 13/24/32 mm
- otá ky 0-1100 min⁻¹
- obj. . 75830



~~5.033,-~~
4.278,-
bez DPH

Vrta ka s p íklepem HP2071J
- p íkon 1,010 W
- vrtací výkon: (ocel|beton|d evo O) 16/20/40 mm
- rychloupínací sklí idlo 1,5-13 mm
- hmotnost 2,5 kg
- v systaineru
- obj. . 09862



~~1.562,-~~
983,-
bez DPH

Elektrická vrta ka 6413
- p íkon 450 W
- výkon do oceli/d evo: 10/25 mm
- rozsah upínání sklí idla 1,5-10 mm
- hmotnost 1,3 kg
- obj. . 75851

Registrací na www.simek.eu získáte ještě nižší ceny



~~13.215,-~~
8.752,-
bez DPH

Velkoplošný hoblík 1806B
- p íkon 1.200 W
- ší ka hoblíku 170 mm
- odb r t ísek 0-2 mm
- hmotnost 8,8 kg
- obj. . 68037



~~6.190,-~~
4.702,-
bez DPH

Elektrický hoblík na polodrážky KP0810C
- p íkon 1.050 W
- ší ka hoblíku 82 mm
- odb r t ísek 0-2,5 mm
- hmotnost 3,4 kg
- obj. . 75831



~~8.174,-~~
6.948,-
bez DPH

Ponorná kotou ová pila SP6000J
- p íkon 1.300 W
- otá ky 2000 - 5200 min⁻¹
- hloubka ezu p i 0° 56 mm
- p i 45° 40 mm
- obj. . 40508
- lišta není sou ástí balení!
- obj. . lišta 38139 - 1.186,-



~~20.653,-~~
17.555,-
bez DPH

Pokosová pila s laserem LS1019L
- p íkon 1 510 W
- pro ez: p i 90° max. 91 x 279
- p i 45° max. 68 x 218
- pilový kotou 260 x 30 mm
- obj. . 44820
- obj. . 20752, LS1219L, 18.047 K



~~16.107,-~~
5.256,-
bez DPH

Pokosová pila s laserem LS1018LN
- p íkon 1 430 W
- pro ez: p i 90° max. 91 x 305
- p i 45° max. 91 x 215
- pilový kotou 260 x 30 mm
- obj. . 97177



~~8.504,-~~
7.229,-
bez DPH

Aku bezuhlíkový p íklepový šroubovák DHP484RFJ Li-ion 18V 3,0 Ah 2 Aku v balení
- vrtací výkon ocel/kámen/d evo: 13/13/38mm
- hmotnost 1,6 kg
- v systaineru
- obj. . 44593



~~7.512,-~~
5.583,-
bez DPH

Aku bezuhlíkový šroubovák Li-ion DDF483RFJ
- nap tí 18V/3,0Ah
- vrtací výkon ocel/d evo: 13/36mm
- v systaineru
- obj. . 75599



~~3.876,-~~
2.479,-
bez DPH

DF333DSAE Aku šroubovák Li-ion 12V/1,0Ah CXT
- ot. 0 - 450 / 0 - 1700 1/min
- sklí idlo 0,8 - 10 mm
- utahovací moment 30 / 14 Nm
- hmotnost 1,2 kg
- obj. . 30618



~~6.934,-~~
4.091,-
bez DPH

Lamelovací fréza PJ7000J
- p íkon 701 W
- pilový kotou (O)100 mm
- max. hloubka frézování 20 mm
- hmotnost 2,5 kg
- NOV v systaineru
- obj. . 93338



~~303,-~~
231,-
bez DPH

Kvalitní 31-dílná sada bit
- PH1 2x, PH2 4x, PH3 2x,
- PZ1 2x, PZ2 4x, PZ3 2x
- Torx: T8 1x, T10 2x, T15 2x, T20 2x, T25 3x, T27 1x, T30 2x, T40 1x
- magnetický držák bit 1x
- obj. . 98346

Registrací na www.simek.eu získáte ještě nižší ceny



~~4.110,-~~
2.802,-
bez DPH

Aku vrtačka BS
- napětí 14,4V/2,0Ah
- otáčky 0-450/0-1.600 min-1
- rozptyl sklídky 1 - 13 mm
- hmotnost 1,35 kg
- obj. . 98069



~~4.590,-~~
3.388,-
bez DPH

Bruska excentrická SXE450 TurboTec
- p íkon 350 W
- pr m r otárního talí e 150 mm
- hmotnost 2,2 kg
- obj. . 74531



~~5.990,-~~
4.008,-
bez DPH

Pokosová pila KGS 216 M
- p íkon 1 200 W
- pro ez: p í 90° max. 65 x 305
p í 45° max. 36 x 205
- pilový kotou 216 x 30 mm
- obj. . 30453



~~8.190,-~~
7.371,-
bez DPH

Pokosová pila KGS 254 M
- p íkon 1 450 W
- pro ez: p í 90° max. 92 x 305
p í 45° max. 47 x 205
- pilový kotou 254 x 30 mm
- obj. . 03390



~~13.190,-~~
8.087,-
bez DPH

Pokosová pila KGS 305 M
- p íkon 1 600 W
- pro ez: p í 90° max. 105 x 305
p í 45° max. 67 x 205
- Pilový kotou 305 x 30 mm
- obj. . 54023



~~3.230,-~~
2.579,-
bez DPH

P íklepová vrtačka SBE 650 Set MD - Mobilní dílna
rozsah dodávky
- rychloupínací sklí idlo, p ídavná rukoje , hloubkový doraz, plastový kufr, sada p íslušenství mobilní dílna pro vrtání a šroubování
- obj. . 33413



~~3.132,-~~
2.140,-
bez DPH

P ímo rář pila STE 95 Quick s kuřrem
- výkon/p íkon 460 W/701 W
- po et zdvih p ívolnob hu 1000 - 3100/min
- hloubka ezu d evo/kov/plech 95/20/8 mm
- hmotnost 2 kg
- obj. . 44956



~~6.290,-~~
3.876,-
bez DPH

univerzální stojan KSU 251
- celková délka 127 cm – 250 cm
- výška dosedacích ploch obrobku 92 cm – 99 cm
- max. zatížení ve st ední ásti 250 kg
- hmotnost 23 kg
- obj. . 72052



~~10.990,-~~
9.891,-
bez DPH

Stolní okružní pila TS 254 M
- rychlost ezu 56 m/s
- výška ezu 0 - 80 mm
- pilový kotou 254 x 30 mm
- obj. . 89385, pila
- obj. . 16480, posuvné san



P ÍLOVÝ KOTOU METABO
Obj. . Pr m., po et, Ak ní
typ zub cena
220436 pr. 216 40 WZ 792 K
81973 pr. 254 48 WZ 891 K
52057 pr. 254 60 FZ 1.314 K
89688 pr. 254 48 WZ 1.494 K
230130 pr. 305 56 WZ 1.080 K

naréx



~~4.124,-~~
3.505,-
bez DPH

Úhlová bruska EBU 230-26 Heavy Duty
- p íkon 2 600 W
- otáčky naprázdno 6.600 min-1
- brusný kotou max (O) 230 mm
- hmotnost 6 kg
- obj. . 221134



~~5.116,-~~
4.348,-
bez DPH

P íklepová vrtačka EVP 13 H-2C
- p íkon 1 100 W
- údery naprázdno 56.000 min-1
- vrtací výkon (ocel/zdivo/d evo (O)) 16/25/45 mm
- sklí idlo 1,5-13 mm
- hmotnost 2,6 kg
- obj. . 96848



DOPORU UJEME

~~3.512,-~~
2.986,-
bez DPH

P íklepová vrtačka EVP 13 E-2H3
- p íkon 650 W
- údery naprázdno 60.000 min-1
- vrtací výkon 13/16/35 mm
- sklí idlo 1,5-13 mm
- hmotnost 1,8 kg
- obj. . 34513



~~4.950,-~~
3.405,-
bez DPH

Kompaktní ru ní kotou ová pila EPK 16 D
- p íkon 1 100 W
- pilový kotou 160x20/2,2 mm
- hmotnost 3,4 kg
- obj. . 34422



~~5.967,-~~
5.033,-
bez DPH

Listová pila EPL 12-7 BE
- p íkon 230 W
- po et zdvih 1000-2900 min-1
- pro ez 120 mm
- obj. . 14858



~~6.273,-~~
4.910,-
bez DPH

Jednorychlostní míchadlo s metlou EMT 12 SET HS2
- napětí 230 V
- p íkon 1 020 W
- otáčky naprázdno 360-630/min
- hmotnost 4,6 kg
- obj. . 221976
- obj. . 221977, HS3, 5.332 K



~~5.545,-~~
4.714,-
bez DPH

Aku vrtací šroubovák 20 V - ASV 202-2B
- napětí 20 V
- otáčky naprázdno 0-1.800 min-1
- max. kroutící moment 67 Nm
- sklí idlo 1,5-13 mm
- hmotnost 1,38 kg
- obj. . 45022
- obj. . 53110, p íklepový, 4.380 K



~~1.747,-~~
1.314,-
bez DPH

sada AS 37-Li HYBRO + 65-Bit Box SL
- napětí 3,6V
- otáčky 280 min-1
- sada bit 65 ks
- hmotnost 0,16 kg
- obj. . 220999
- lze zakoupit i s jinými Bit-Boxy



~~6.917,-~~
5.698,-
bez DPH

Vysava VYS 25-21
- p íkon 1 500 - 3 600 W
- objemový proud 3700 l/min
- vhodný na suché i mokré sání
- sací výkon 23 500 Pa
- objem nádoby 25 L
- obj. . 00402



~~13.364,-~~
11.359,-
bez DPH

Pr myslový vysava VYS 33-71 L s automatickým íšt ním filtru
- napájecí výkon 220-240 V
- max. O kotou 125 mm
- sací výkon 25.000 Pa
- objem nádoby 30 l
- obj. . 06040



~~16.099,-~~
13.684,-
bez DPH

Aku p íklepový šroubovák 60 V - ASP 620-2B (T-Loc)
- napětí 60 V
- otáčky naprázdno 0-2.000 min-1
- max. kroutící moment 130 Nm
- sklí idlo 1,5-13 mm
- hmotnost 2,61 kg
- obj. . 53130



~~15.149,-~~
12.913,-
bez DPH

AKU rářový utahovák 60V ASR 620-3SB (T-Loc)
- napětí 60V
- otáčky naprázdno 0-1.500/0-2.000/0-2.500 min
- systainer, nabíje ka, 2x aku AP 610
- obj. . 53145



~~19.397,-~~
11.975,-
bez DPH

AKU bruska ABU 230-620 B T-loc 60V s velkým pro ezem
- p íkon 1.900 W
- max. O kotou 230 mm
- otáčky naprázdno 6.500/min
- obj. . 220031



~~18.471,-~~
11.402,-
bez DPH

AKU bruska ABU 150-620 3B T-loc 60V
- p íkon 1.500 W
- otáčky naprázdno 4.000/6.000/9.000 min
- max. O kotou 150 mm
- obj. . 220030



~~15.702,-~~
12.310,-
bez DPH

AKU bruska ABU 125-620 B T-Loc 60V
- p íkon 1000 W
- otáčky naprázdno 9.000/min
- max. O kotou 125 mm
- hmotnost 2 kg
- obj. . 33379

Registrací na
www.simek.eu
 získáte ještě nižší
 ceny

~~5.779,-~~
4.070,-
 bez DPH

**Vrtačka s akumulátorem
GSB 18V-50 Lboxx,**
 - 2x AKU 2,0 Ah / 18 V
 - krouticí moment 50 Nm
 - otáčky 0 - 1.800 min⁻¹
 - obj. . 37012
 - obj. . 36968 bez p. íklepu GSR 18V-50

~~3.009,-~~
2.558,-
 bez DPH

**AKU vrtací šroubovák
GSR 120-LI Professional**
 - 2x akumulátor GBA 12V 2.0Ah
 - krouticí moment 14/30/ Nm
 - obj. . 90158

~~1.969,-~~
1.450,-
 bez DPH

Vrtačka s íklepovou GSB 13 RE
 - vrtací výkon
 (ocel/beton) dlevoje (O)
 10/13/25/15
 - krouticí moment 14/30/ Nm
 - hmotnost 1,8 kg
 - obj. . 16866

~~7.879,-~~
6.025,-
 bez DPH

kladivo vrtací GBH 2-28 F
 - p. íkon 880 W
 - rázová energie, max. 3,2 J
 - hmotnost 3,1 kg
 - v systaineru
 - obj. . 73359

~~7.529,-~~
4.752,-
 bez DPH

**Excentrická bruska GEX 40-150
Professional**
 - brusný talíř 150 mm
 - p. íkon 400 W
 - 5.500 – 12.000 ot/min
 - 11.000 – 24.000 kmit /min
 - obj. . 220249

~~4.169,-~~
3.132,-
 bez DPH

**Horní fréзка GOF 130
Professional**
 - p. íkon 1300 W
 - otáčky 11- 22.000 min⁻¹
 - výška zdvihu 0-55 mm
 - upínání nástroje 6 - 8 mm
 - obj. . 220340

~~4.059,-~~
3.450,-
 bez DPH

**Hoblík GHO6500 650W
Professional**
 - p. íkon 650 W
 - otáčky: 16.500 min⁻¹
 - tl. íska 0 - 9 mm
 - šířka záb. ru: 82 mm
 - obj. . 58386

~~4.879,-~~
3.264,-
 bez DPH

**Kotoučová pila GKS 190
Professional**
 - p. íkon 1400 W
 - pilový kotouč Ø 190 mm
 - hloubka řezu p. í 0°/45°: 70/50 mm
 - obj. . 25421

~~4.529,-~~
3.850,-
 bez DPH

**AKU úhlová bruska GWS
18V-10 125mm bez baterie**
 - otáčky naprázdno 9.000 min⁻¹
 - obj. . 33409, AKU úhlová bruska
 GWS 18V-10 125mm
 - obj. . 16555, AKU úhlová bruska
 GWS 180-LI (125)+2x baterie
 4.0Ah+GAL 18V-40, 7.165 K

~~2.279,-~~
1.404,-
 bez DPH

**Úhlová bruska GWS 9-125 S
Professional**
 - p. íkon 900 W
 - otáčky naprázdno 11.000 min⁻¹
 - brusný kotouč (O) 125 mm
 - hmotnost 1,9 kg
 - obj. . 52776

DREMEL

~~3.849,-~~
3.543,-
 bez DPH

**Dremel Multifunkční nářadí
4250-3-45 EU**
 - p. íkon 175 W
 - otáčky: 5000 - 35000 min⁻¹
 - nejlépe hodnocené multifunkční
 nářadí
 - hmotnost: 0,6 kg
 - obj. . 77530

~~1.012,-~~
740,-
 bez DPH

**Dremel tavná lepicí pistole
Dremel 940**
 - teplota lepidla 195°C
 - průměr tyčinky 11 mm
 - hmotnost 0,3 kg
 - obj. . 07451

~~4.082,-~~
3.470,-
 bez DPH

Pásová bruska PBS 75 AE 750W
 - p. íkon 750 W
 - rychlost pásu 200 – 350 m/min
 - rozměr pásu 75 x 533 mm
 - obj. . 55338

~~4.065,-~~
2.809,-
 bez DPH

Horní fréзка POF 1400 ACE
 - p. íkon 1400 W
 - volnoběžná otáčky
 1 000 – 28 000 ot/min
 - hmotnost 3,5 kg
 - obj. . 17784
 - obj. . 16997, POF 1200 AE,
 2.388 K

~~2.958,-~~
2.514,-
 bez DPH

Elektrický hoblík PHO 2000
 - p. íkon 680 W
 - hloubka úběru 2 mm
 - šířka hoblování 82 mm
 - hmotnost 2,4 kg
 - obj. . 35198
 - obj. . 36824, PHO 1500 - 550W,
 1.734 K

~~2.306,-~~
1.810,-
 bez DPH

FDBF-1300 - Horní fréзка
 - p. íkon 1300 W
 - otáčky 9-30 000 min⁻¹
 - výška zdvihu 0-60 mm
 - upínání nástroje 6+8 mm
 - obj. . 93629

~~1.893,-~~
1.321,-
 bez DPH

Lamelovací fréзка FBJ-710
 - p. íkon 900 W
 - otáčky 11 000 min⁻¹
 - hloubka řezu 14 mm
 - ezny průměr 100 mm
 - v systaineru
 - obj. . 73946

~~2.710,-~~
2.140,-
 bez DPH

Sponková nářadí PTK 14 EDT
 - p. íklepy 30 p. íklep /min
 - sponky 11,4 mm, délka 6-14 mm
 - h. íbky pouze 14 mm
 - hmotnost: 1,1 kg
 - obj. . 39357

~~788,-~~
690,-
 bez DPH

Tavná pistole PKP 18 E
 - napětí 100 – 240 V
 - O tavného lepidla 11x45, 200 mm
 - výkon p. ílepení 20 g/min
 - hmotnost 0,35 kg
 - obj. . 41513

~~1.454,-~~
1.236,-
 bez DPH

**Horkovzdušná pistole
UniversalHeat 600**
 - p. íkon 1 800 W
 - teplota 50 / 300 / 600 °C
 - proud vzduchu 200/350/500 l/min
 - hmotnost 0,53 kg
 - obj. . 220036

Makita melabo

MOBILNÍ DVOBRÁBČÍ STROJE

~~23.132,-~~
14.289,-
 bez DPH

**LB1200F Pásová pila
305mm,900W**
 - p. íkon 900 W
 - max. výška řezu 165 mm
 - obj. . 44818

~~29.744,-~~
25.282,-
 bez DPH

**2704N Stolní kotoučová pila
260mm,1650W**
 - p. íkon 1.650 W
 - otáčky naprázdno 4.800 min⁻¹
 - hmotnost 35,2 kg
 - obj. . 44682

~~23.959,-~~
14.702,-
 bez DPH

**2012NBX protahovačka
se stojanem 304 x 155 mm,1650
W**
 - p. íkon 1.650 W
 - otáčky naprázdno 8.500 min⁻¹
 - rychlost posuvu 0,14 m/s
 - obj. . 45097

~~24.240,-~~
21.816,-
 bez DPH

Protahovačka DH 330
 - p. íkon 1.800 W
 - úběrtísky 0 - 3 mm
 - rychlost posuvu 7 m/min
 - obj. . 221373

~~32.990,-~~
32.990,-
 bez DPH

**Hoblíková HC 260 C 2,8 DNB 400 V +
odsava SPA 1200 Set**
 - počet otáček 6.500/min
 - rychlost posuvu 5 m/min
 - obj. . 84550
 - obj. . 33061, 2,2 WNB 230 V, 29.691 K



Vrták SDS plus-5X

Rozm ry (mm)	Objednáací číslo	Ak ní cena bez DPH
6,0x100x160	95779	84 K
8,0x100x160	98987	100 K
10x100x160	98989	116 K
12x200 x260	231123	171 K
14x200x260	221432	247 K
16x150x210	231131	244 K

VRTÁK DLAŽBA HEX-9 HardCeramic

Rozm ry (mm)	Objednáací číslo	Ak ní cena bez DPH
4x90	220073	235 K
5x90	220074	240 K
6x90	18523	249 K
7x90	220076	259 K
10x90	220080	401 K

5-dílná sada vrták 4-10mm na dlaždice CYL-9 Ceramic

- obj. . 33371

Vrták na obklady CYL-9

rozm ry	Obj.	Cena bez DPH
6x80 mm	96669	140 K
8x80 mm	96760	183 K
10x90 mm	77057	205 K

Sada vrták EXPERT CYL-9 4-8mm do zdi a betonu

- obj. . 10784

Víceúhlový vrták EXPERT CYL-9

rozm ry	Obj.	Cena bez DPH
6x90x150	231153	166 K
8x80x120	231155	154 K
10x90x150	231157	174 K
12x90x150	231157	267 K

Sada p íslušenství Bosch STARLOCK pro elektriká e bal.6ks

- obj. . 75660, 1.321 K

Sada p íslušenství Bosch STARLOCK na d evo bal.7ks

- obj. . 41084, 1.608 K

Sada Starlock Best of Best of Cutting

- obj. . 33302, 826 K

Páková truhlá ská sv rka FS-HZ 160

- upínací rozp tí 160 mm

- obj. . 36153, 1.208 K

Šroubovací sv rky FSZ 120/2 k vodící lišt - 2 ks

- upínací rozp tí 120 mm

- obj. . 54180, 881 K

Vodící lišta FS 800/2

- obj. . 54542, 1.853 K

Vodící lišta FS 1080/2

- obj. . 82084, 2.336 K

Vodící lišta FS 1400/2

- obj. . 54460, 2.764 K

Ochranný vak na vodící lištu 1400

- obj. . 17927, 1.627 K

Spojka vodících lišt FSV/2, bal.2 ks

- obj. . 220964, 1.040 K

Frézovací šablona MFS 700

- absolutn p esné vý ezy a polom ry

- nastavené p esn na obrobek

- rychle upnuté

- rozší ovatelné – 200 do 2 000 mm

- obj. . 54596

Skládací metr 2 m

- obj. . 220861

Skládací metr MS-3M-FT1

- obj. . 221217, 311 K bez DPH

Standardní sada pro íšt ní RS-ST D 27/36-Plus

- rozsah dodávky: ru ní trubice zahnutá, podlahová hubice, prodlužovací trubice, št rbinová hubice, sací št tec, systainer

- obj. . 221060

Sada p íslušenství SYS3 M 137 FS/2-Set

- rozsah dodávky: 2 spojky, systainer, doraz proti zp tmému rázu, kombinovaný klí na vnit ní šestihran, náb hová hrana, úhlový doraz, šroubové sv rky (2 ks)

- obj. . 220988

Úhlový doraz FS-WA

- pro p esné úhlové ezy od -60° do +60°

- jednoduché a rychlé spojování s lištou pomocí rychloupínací pá ky

- možnost rozší ení pomocí prodloužení FS-WA-VL

- obj. 220971

Úhlový doraz FS-WA/90°

- jednoduché nasazení a zcela samostatné vyrovnání

- pro precizní 90° ezy do deskového materiálu

- obj. 05326

Sportovní taška 45l

- obj. 85788, 1.162 K

Fotbalový mí SOG-FT1

- obj. 221216, 500 K

Nást nné hodiny Festool

- obj. 85794, 556 K

Pracovní n ž kapesní

- obj. 05357, 350 K

Dálkové ovládání CT-F I

- spušt ní mobilního vysava e dálkovým ovládáním p ímo na sací hadici

- obj. . 44152

bezdrtáková multifunk ní sluchátka GHS 25 I

- bluetooth V5.2

- max. dosah bluetooth 10,00 m

- max. hlasitost 79,00 dB

- výdrž baterie 13,00 h

- obj. . 18159

Dobíjecí reflektor s power bank RL 3000 MAX

- výkon 36 W

- sv telný tok 750/1500/3000 lm

- obj. 18004

Flexibilní dobíjecí kapesní reflektor FL 1400 FLEXI

- obj. . 17999, 835 K

Svítilna s regulací intenzity osv tlení FL 700 SLIM

- kapacita akumulátoru 2,6 Ah

- výkon 1/7 W

- sv telný tok 70/120/700 lm

- obj. 17990

Dobíjecí mini-slim svítilna FL 300 MINI

- obj. . 17969, 500 K

Pracovní sv tlo FL LED 50 ACU

- max. sv telný tok 4.500 lm

- obj. 76049

Stativ teleskopický 1,8m TL 18 pro FL LED 50 ACU

- obj. 68542, 826 K

Multifunk ní dobíjecí inspek ní svítilna FL 1000 MULTI

- výkon 4/10 W

- sv telný tok 200/250/500/1.000 lm

- obj. . 17995

Pracovní sv tlo FL LED 10 M

- obj. . 57653, 784 K

AKU rádio na stavbu BR 10 DAB+

- hmotnost 0,70 kg

- frekvence ní rozsah 87,5 - 108 MHz

- DAB+; Bluetooth, AUX, FM

- reproduktor 10 W

- obj. . 37639

AKU rádio GPB 18V-5 SC PROFESSIONAL

- frekvence ní rozsah 87,5 - 108 MHz

- DAB+; Bluetooth, AUX, FM

- hmotnost 8,8 kg

- obj. . 78491

DMR112 Aku rádio DAB s Bluetooth, Li-ion 7,2V-18V Z

- frekvence pásma 87,5 - 108 Mhz

- max. výkon 2 x 4,9 W

- obj. . 19384

DMR115 Aku rádio DAB, Bluetooth, USB Li-ion Z, bez baterie

- frekvence pásma 87,5 - 108 Mhz

- hmotnost 4,8/5,5 kg

- obj. . 68174

AKU rádio na stavbu s powerbankou BT 02

- akumulátor Li-Ion 7,2 V / 4 800 mAh

- frekvence ní rozsah 87,5–108 Hz

- FM, AUX, USB, Bluetooth

- obj. . 16611

AKU rádio na stavbu BR 10 DAB+

- hmotnost 0,70 kg

- frekvence ní rozsah 87,5 - 108 MHz

- DAB+; Bluetooth, AUX, FM

- reproduktor 10 W

- obj. . 37639

AKU rádio GPB 18V-5 SC PROFESSIONAL

- frekvence ní rozsah 87,5 - 108 MHz

- DAB+; Bluetooth, AUX, FM

- hmotnost 8,8 kg

- obj. . 78491

DMR112 Aku rádio DAB s Bluetooth, Li-ion 7,2V-18V Z

- frekvence pásma 87,5 - 108 Mhz

- max. výkon 2 x 4,9 W

- obj. . 19384

DMR115 Aku rádio DAB, Bluetooth, USB Li-ion Z, bez baterie

- frekvence pásma 87,5 - 108 Mhz

- hmotnost 4,8/5,5 kg

- obj. . 68174

AKU rádio na stavbu s powerbankou BT 02

- akumulátor Li-Ion 7,2 V / 4 800 mAh

- frekvence ní rozsah 87,5–108 Hz

- FM, AUX, USB, Bluetooth

- obj. . 16611

AKU rádio na stavbu BR 10 DAB+

- hmotnost 0,70 kg

- frekvence ní rozsah 87,5 - 108 MHz

- DAB+; Bluetooth, AUX, FM

- reproduktor 10 W

- obj. . 37639

AKU rádio GPB 18V-5 SC PROFESSIONAL

- frekvence ní rozsah 87,5 - 108 MHz

- DAB+; Bluetooth, AUX, FM

- hmotnost 8,8 kg

- obj. . 78491

DMR112 Aku rádio DAB s Bluetooth, Li-ion 7,2V-18V Z

- frekvence pásma 87,5 - 108 Mhz

- max. výkon 2 x 4,9 W

- obj. . 19384

DMR115 Aku rádio DAB, Bluetooth, USB Li-ion Z, bez baterie

- frekvence pásma 87,5 - 108 Mhz

- hmotnost 4,8/5,5 kg

- obj. . 68174

AKU rádio na stavbu s powerbankou BT 02

- akumulátor Li-Ion 7,2 V / 4 800 mAh

- frekvence ní rozsah 87,5–108 Hz

- FM, AUX, USB, Bluetooth

- obj. . 16611



~~1.364,-~~
1.160,-
bez DPH

Digitální laserový dálkoměr BOSCH Zamo
- rozsah 0,15 - 20,00 m
- přesnost +/- 3 mm
- 2x akumulátor 1,5 V LR03 AAA
- hmotnost 0,09 kg
- obj. . 21129



~~2.394,-~~
2.035,-
bez DPH

Laserový měřič vzdálenosti GLM 40 professional
- rozsah 0,15 - 10,00 m
- přesnost +/- 1,5 mm
- 2x akumulátor 1,5 V LR03 AAA
- hmotnost 0,4 kg
- obj. . 33007



~~5.166,-~~
4.391,-
bez DPH

GLM 50-27 C PROFESSIONAL
- rozsah 0,05 - 50,00 m
- přesnost +/- 1,5 mm
- 2x baterie 1,5 V Lr6
- hmotnost 0,2 kg
- obj. . 220580



~~1.487,-~~
1.264,-
bez DPH

Bosch stativ BT 150 Professional
- výška 55 až 157 cm
- hmotnost 1,3 kg
- stativový závit 1/4"
- obj. . 07302



~~2.574,-~~
2.446,-
bez DPH

Nivela ní p ístroj NX32
- 32x zv. tšení dalekohledu,
- 1,5 mm odchylka na 1 km
- 0,3" přesnost nastavení
- 1,0 kg hmotnost, kufr pro přepravu
- obj. . 30917
Lze přikoupit:
- obj. . 81151, stativ 150 cm - 1.568 K
- obj. . 97575, la. teleskopická - 765 K



~~2.373,-~~
2.017,-
bez DPH

Set Level univerzální 2 set
- výhodný set laseru Bosch Level universal a hliníkového stativu 1,1 m
- pracovní rozsah - 10 m
- rozsah samonivelace ± 4°
- přesnost nivelace ± 0,05 mm/m
- obj. . 00967



~~4.007,-~~
3.406,-
bez DPH

Křížovo-bodový laser GCL 2-15 + RM 1
- vodorovný a svislý laserový paprsek
- multifunkční otočný držák RM1 součástí
- pracovní rozsah 15 m
- přesnost +/- 0,3 mm/m
- horizontální a vertikální samonivelace do ± 4°
- obj. . 36034



~~3.614,-~~
3.123,-
bez DPH

K řízový laser UniversalLevel 360
- 360° vodorovná čára pro přesné vyrovnání celé místnosti
- rozsah až 24 m
- přesnost ± 0,4 mm/m
- samonivelace ± 4°
- obj. . 33311



~~2.747,-~~
2.335,-
bez DPH

Stavební stativ BT 250 Professional
- pracovní výška 97,5 - 250 cm
- hmotnost 3,4 kg
- závit stativu 1/4"
- obj. . 03991



~~14.274,-~~
13.561,-
bez DPH

Rotační laser Q3, červený laser
- automatická samonivelace
- možnost nastavení rychlosti rotace, dosah až 500 m s přesností 1 mm na 10 m, samonivelace do 5°, v. kalibračního certifikátu
- obj. . 72883
Rotační laser Q2
- obj. . 39007 - 12.078 K



~~2.239,-~~
1.417,-
bez DPH

Digitální vodováha GO! 80 mm, sklonoměr s Bluetooth
- jednotky měření °, %, mm/m, ft/in
- lze propojit s telefonem přes Bluetooth
- obj. . 220143



Level Box - měřák sklonu kotoučem
- ultrakompaktní 51x64x33mm absolutní a relativní měření sklonu, rozsah měření 180°, přesnost 0,1° díky kalibračnímu tlačítku je možnost jednoduché a rychlé kalibrace na jakémkoliv pracovním/formátovacím stole
- obj. . 38927



~~1.274,-~~
1.211,-
bez DPH

Digitální výškoměr
- používá se pro seizování kotoučových pil nebo frézovacích strojů
- měřicí rozsah 0-150 mm s přesností 0,03 mm
- možnost nulování
- těžký podstavec zaručuje vysokou stabilitu
- obj. . 97071



~~1.423,-~~
1.423,-
bez DPH



~~330,-~~
330,-
bez DPH

Digitální šuplera carbonová
- rozsah měření 0 - 150 mm
- přesnost 0,1 mm
- možnost vynulování
- velký dobře čitelný display
- obj. . 81153



~~765,-~~
765,-
bez DPH

Digitální šuplera nerezová
- ukazatel po 0,01 mm, otočný mechanismus posuvný palcem
- přesnost 0,03 mm
- měřitelná oblast 150 mm
- obj. . 95537



~~716,-~~
716,-
bez DPH

Úhlovník s měřítkem
- zobrazením úhlu na budíku
- délka ramen 480 mm
- rozsah měření 0° až 180°
- přesnost 1°, v. etn. vodováhy
- vyrobeno z hliníkového profilu
- obj. . 36124



~~1.211,-~~
1.211,-
bez DPH

Digitální úhlovník
- digitální přehledný displej 21 mm, rozsah měření 0° až 185°, délka ramen 250 mm, přesnost měření 0,5°
- Obj. . 96974



Digitální úhlovník
- jednoduché používání, velký digitální podsvícený displej, rozsah měření do 225°, přesnost 0,1°
cena bez DPH
Délka 45 cm 35310 3.186 K
Délka 74 cm 81060 3.433 K



~~6.469,-~~
6.469,-
bez DPH

Vlhkoměr wht-860
- rozsah měření vlhkosti 5 - 90%
- rozsah měření teploty 0 - 110°C
- přístroj je dodáván v kufríku se sondou, baterií 9V, náhradními hroty
- obj. . 10108



~~5.688,-~~
5.688,-
bez DPH

Vlhkoměr wht-740
- rozsah měření vlhkosti 5 - 40%
- rozsah měření teploty 0 - 110°C
- přístroj je dodáván v kufríku se sondou, baterií 9V, náhradními hroty
- obj. . 10107



Sonda WS-11 do tvrdého dřeva, stavebních materiálů
- obj. . 33137, 993 K bez DPH

Sonda WS-10 do měkkého dřeva
- obj. . 53011, 993 K bez DPH

Hrot HW-25 pro sondu WS-10,11
- obj. . 10106, 8,26 K



~~4.290,-~~
4.290,-
bez DPH

Vlhkoměr wht-650
- rozsah měření vlhkosti 5 - 50%
- přístroj je dodáván v kufríku se sondou, baterií 9V, náhradními hroty
- obj. . 10267



~~984,-~~
743,-
bez DPH

Měření vlhkosti dřeva - vlhkoměr
- provozní doba 10 hod.
- přesnost měření ± 1%
- vlhkost dřeva A 7,1% - 74,7%
- vlhkost dřeva B 6,4% - 61,9%
- obj. . 220227

RH+ dřevotřískotné nástroje

Možné profily:

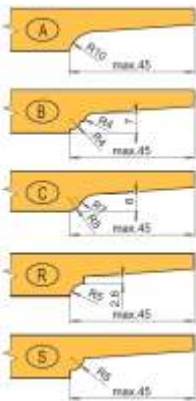

~~3.900,-~~
3.705,-
bez DPH

Fréza na výplň dřevěná VP-45 HW
- spodní brání
- duralové těleso
- pracovní průměr max. 161 mm
- tvrdokovové žiletky, na masiv i MDF
- obj. . 30529 - profil A



~~4.200,-~~
úhel 45°
3.990,-
bez DPH

Úhlové frézy UFZ-45 PL, nebo UFZ-30 PL
- 4x otáčivé tvrdokovové žiletky, které lze ostřit
- ocelové těleso, průměr 148 mm
- frézy mají nožová lžička pro horní i spodní brání, stačí přehodit plátky
- obj. . 73231 - úhel 45°
- obj. . 73236 - úhel 30°



~~7.300,-~~
DFST-4
6.935,-
bez DPH

Stavitelné drážkovací frézy DFST-4, DFST-8
- tvrdokovové žiletky, oboustranné pedezy
- průměr 160 mm
- n = 4700 - 8100 ot./min
- DFST-4 obj. . 12798 - drážka 4-7,5 mm
- DFST-8 obj. . 12797 - drážka 8-15 mm



~~3.300,-~~
3.135,-
bez DPH

Fréza falcovací NH-50-R/ALU
- tyčová žiletková fréza s pedezy pro univerzální použití
- rozměr 125 x 50 x 30 mm
- duralové těleso
- obj. . 73190



R2
R3
R4
R5
~~4.600,-~~
4.370,-
bez DPH

Zaoblovací fréza MULTIRADIUS
- tvrtkruhová vydutá R2, R3, R4, R5
- změní na radiusu pouhým otočením žiletky
- obj. . 12489



~~3.600,-~~
šířka 30 mm
3.420,-
bez DPH

Fréza falcovací NH-30-U/ALU, NH-50-T/ALU
- tyčová žiletková fréza se šikmými žiletkami a s pedezy pro univerzální použití
- průměr 125 mm, šířka 30 mm, nebo 51 mm
- duralové těleso
- obj. . 99266 - šířka 30 mm
- obj. . 73012 - šířka 50 mm



~~5.666,-~~
5.383,-
bez DPH

Stavitelná fréza F607-12030
- tvrdokovové žiletky
- průměr 120 mm, šířka 40 mm, otvor 30 mm
- úhlové nastavení s vysokou přesností v rozsahu +45° / -45°
- obj. . 05799

STARK

Typ nástroje	Průměr frézy	Upínací průměr	Počet zubů
Fréza na dřevě	120 mm	30 mm	2 Z
Fréza na výplň	185 mm	30 mm	2 + 2 Z

Sada žiletkových nástrojů na výrobu dřevěných a výplní - obj. . 08381

Možné tvary profilu dřevěných:



Možné tvary výplní:



~~7.658,-~~
7.099,-
bez DPH

Typ nástroje	Průměr frézy	Upínací průměr	Počet zubů
Fréza na zásmolky	100 mm	22 mm	4 Z

Fréza na zásmolky - obj. . 53620



~~2.227,-~~
1.781,-
bez DPH



Typ nástroje	Průměr frézy	Upínací průměr	Počet zubů
Fréza na dřevě	132 mm	30 mm	2 Z

Sada žiletkových nástrojů pro výrobu dřevěných a dřevěných - obj. . 09878

Možné tvary profilu dřevěných a dřevěných:



~~13.926,-~~
10.649,-
bez DPH



~~555,-~~
528,-
bez DPH

Kotouč lamelovací pro lamelové spoje - D100x22x3.96 Z6
- obj. . 41199



~~2.397,-~~
2.217,-
bez DPH

Kotouč pro zásmolky D100x8 d22 Z4 R30 HM
- obj. . 27780



Univerzální frézovací hlava MAN D100x40-50xd30 mm OCELOVÁ
- obj. . 02474 - 2.610 K
D120x40-50xd30 mm OCELOVÁ
- obj. . 20624 - 2.629 K



Univerzální frézovací hlava Z4 MEC D120x40-50xd30 mm OCELOVÁ
- vysoká pevnost
- euro upínací systém nožů
- obj. . 16861 - 2.864 K



~~199,-~~
1L
199,-
bez DPH

~~698,-~~
5L
698,-
bez DPH

Kluzivo na dřevěné nástroje
- nízkoviskózní
- balení 5L
- obj. . 39634
- balení 1L
- obj. . 39630



~~3.492,-~~
3.492,-
bez DPH

Kroužky kopírovací sada velká
- k frézování podle šablony, nebo podle obráběného materiálu
- průměr 75-125 mm - 11 ks
- včetně ložiska 6006 - 2 ks
- obj. . 02220



~~1.893,-~~
1.893,-
bez DPH

Kroužky kopírovací sada malá
- k frézování podle šablony, nebo podle obráběného materiálu
- průměr: 80,90,100,110,120 mm
- včetně ložiska 6006 - 1 ks
- obj. . 02219



Univerzální frézovací hlava MEC D120x40-50xd30 mm OCELOVÁ
- obj. . 03610 - 2.329 K
D100x40-50 d30 OCELOVÁ
- obj. . 97261 - 2.466 K



~~296,-~~
pár nožů
281,-
bez DPH

Profilový nástroj 40x4 mm profil 008 - pár (2ks)
- univerzální nástroj, pro univerzální frézovací hlavy
- obj. . 58515



~~144,-~~
0,5L
144,-
bez DPH

Isti truhlářských nástrojů 0,5L
- pro perfektní očištění nástrojů od pryskyřice a prachu
- napomáhá ke zvýšení životnosti nástrojů mezi ostřeními
- 0,5L obj. . 08255
- 5,0L obj. . 73144

Registrací na www.simek.eu získáte ještě nižší ceny



P ESNÉ HOBLOVACÍ NOŽE - hladké:

Rozm r nože	Objednací P	vodní cena	Ak ní cena	Objednací P	vodní cena	Ak ní cena
L x H x S	íslo	HS	HS	íslo	HLS	HLS
130x30x3mm	08835	-163 K-	145 K	02027	-123 K-	110 K
190x30x3mm	08836	-238 K-	212 K	02028	-180 K-	160 K
230x30x3mm	93132	-288 K-	256 K	02029	-217 K-	193 K
240x30x3mm	98888	-301 K-	268 K	02030	-227 K-	202 K
250x30x3mm	98890	-314 K-	251 K	25355	-236 K-	188 K
250x35x3mm	02223	-338 K-	270 K	02031	-260 K-	208 K
310x30x3mm	08810	-389 K-	312 K	05119	-293 K-	235 K
310x35x3mm	08814	-419 K-	336 K	02062	-323 K-	259 K
410x30x3mm	08846	-514 K-	412 K	12784	-387 K-	310 K
410x35x3mm	08837	-554 K-	443 K	08811	-427 K-	341 K
510x30x3mm	99167	-640 K-	512 K	02032	-482 K-	386 K
510x35x3mm	08825	-689 K-	551 K	15859	-531 K-	425 K
610x30x3mm	08805	-765 K-	612 K	02033	-576 K-	412 K
610x35x3mm	08817	-824 K-	660 K	13118	-635 K-	509 K
630x30x3mm	09498	-790 K-	632 K	02015	-595 K-	476 K
630x35x3mm	09501	-851 K-	681 K	02034	-656 K-	525 K
640x30x3mm	08840	-803 K-	642 K	02035	-605 K-	484 K
640x35x3mm	08839	-865 K-	692 K	02036	-667 K-	534 K
810x30x3mm	08804	1.016 K-	812 K	02037	-765 K-	612 K
810x35x3mm	08816	1.094 K-	875 K	02038	-844 K-	675 K

Oto né nože TriHSS M42 pro systém TERSA:



Vysoce jakostní 24%ní ocel TriHSS-M42
M kká ocel, kterou lze snadno opat it profilem

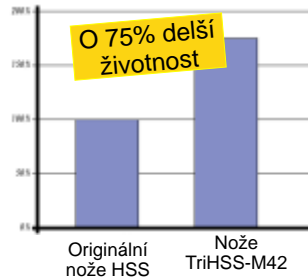

Objednací íslo	Délka nože L x H x S	Ak ní cena TriHSS M42
51387	80 mm	91 K
97231	115 mm	129 K
51389	130 mm	147 K
51390	160 mm	180 K
97230	185 mm	207 K
51392	230 mm	257 K
17120	260 mm	308 K
51394	300 mm	284 K
51396	350 mm	390 K
51398	410 mm	457 K
51399	430 mm	532 K
31661	450 mm	501 K
51400	500 mm	472 K
51401	510 mm	567 K
51402	530 mm	500 K
94062	550 mm	611 K
51404	610 mm	678 K
51405	630 mm	699 K
97935	650 mm	721 K
68485	820 mm	826 K



P ESNÉ HOBLOVACÍ NOŽE - s drážkami systém ROJEK:

Rozm r nože	Objednací P	vodní cena	Ak ní cena	Objednací P	vodní cena	Ak ní cena
L x H x S	íslo	HS	HS	íslo	HLS	HLS
200x23x3mm	02176	-310 K-	276 K			
310x30x3mm	02175	-412 K-	371 K	20678	-348 K-	313 K
410x30x3mm	08819	-534 K-	481 K	20679	-430 K-	408 K

Charakteristika hoblovacích noží :
- materiál HS pro tvrdé d evo, tvrdost 60+2 HRC
- materiál HLS pro m kké d evo, tvrdost 58 + 2 HRC
- baleno v plastovém obalu, vyvážené
- tepelné zpracování provád ěno ve speciální peci ízené po íta em

Tvrdokovové oto né nože do elektrických hoblík :

KF 82N - tvrdokovové oto né nože do elektrických hoblík délky 82 mm. Jakost HC35 je vhodná pro použití p edevším pro masivní d evo, vyniká vysokou houževnatostí. Tyto tvrdokovové žiletky jsou vyráb ěny na nejmodern ější technologii výroby tvrdokovu v N mecku a jsou zárukou stálé kvality žiletkek. Parametry produktu: VBD, 82x5,5x1,1, úhel 35, tvrdost HC35. Baleno v blístru po 4 kusech. Obj. . 52148

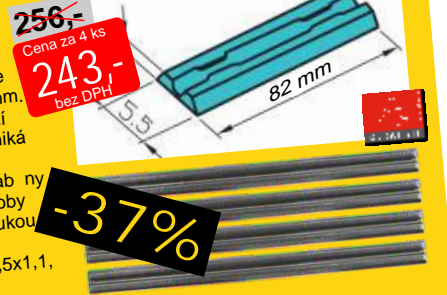

Drážkovací frézy Fachmann M100
- stopka 8 mm

Objednací íslo	Pr m r	Pracovní délka	Pracovní Ak ní cena
40995	4 mm	12 mm	338 K
00161	6 mm	25 mm	372 K
31525	8 mm	25,4 mm	372 K
31526	10 mm	25 mm	382 K
31527	12 mm	25 mm	402 K
31528	12 mm	40 mm	506 K
00160	12,5 mm	25,4 mm	517 K
00159	16 mm	25 mm	557 K
31529	16 mm	35 mm	650 K
31530	20 mm	25 mm	602 K

Zaoblovací frézy vyduté Fachmann M138
- stopka 8 mm:

Objednací íslo	Rádus	Pracovní pr m r	Pracovní Ak ní cena
73764	2 mm	17,3 mm	571 K
73859	3 mm	17,2 mm	571 K
53403	6,3 mm	25,3 mm	713 K
00169	8 mm	28,6 mm	751 K
31897	9,5 mm	31,7 mm	867 K

Stopka 6 mm:

Objednací íslo	Rádus	Pracovní pr m r	Pracovní Ak ní cena
31569	2 mm	17,3 mm	571 K
31647	3 mm	19,2 mm	571 K

Stopkové frézy žiletkové

Drážkovací žiletková fréza HM
- pro lamino, DTD, MDF a tvrdé d evo
- ezny O 12 mm
- prac. délka 50 mm
- stopka 12 mm
- obj. . 12898

1.986,-
1.887,- bez DPH

Drážkovací žiletková fréza HM s ložiskem
- pro lamino, DTD, MDF a tvrdé d evo
- ezny O 19 mm
- prac. délka 48,3 mm
- stopka 12 mm
- obj. . 02925

1.596,-
1.516,- bez DPH

Objednací íslo	Pr m r	Pracovní délka	Pracovní Ak ní cena
02766	6 mm	25,4 mm	649 K
02882	8 mm	31,7 mm	673 K
02826	10 mm	31,7 mm	653 K
02805	12 mm	31,7 mm	656 K
39156	12,7 mm	31,7 mm	688 K
02892	14 mm	31,7 mm	691 K
05511	16 mm	31,7 mm	707 K

Objednací íslo	Pr m r	Pracovní délka	Pracovní Ak ní cena
02920	16,7 mm	12,7 mm	745 K
02921	18,7 mm	12,7 mm	751 K
02843	19,1 mm	12,7 mm	711 K
02855	22,2 mm	12,7 mm	764 K
02781	25,4 mm	12,7 mm	799 K
02852	28,06 mm	12,7 mm	820 K
02782	31,7 mm	14 mm	908 K

Objednací íslo	Rádus	Pracovní pr m r	Pracovní Ak ní cena
02774	31,7 mm	9,5 mm	693 K
02740	45 mm	18 mm	875 K

Stopka 6 mm:

Objednací íslo	Rádus	Pracovní pr m r	Pracovní Ak ní cena
64738	15,9 mm	12,7 mm	737 K
02820	16,7 mm	12,7 mm	766 K
05946	18,7 mm	12,7 mm	809 K



Akce 802,- bez DPH

Magnetický ustavova hoblovacích noží

Sada dvou magnetických ustavova hoblovacích noží garantuje p esné ustavení noží v hoblovacím válci Vašeho stroje. Ustavova je vybaven magnetickými dosedacími patkami, vymešovacími šablonami 0,8 - 1 - 1,2mm pro p esné a rovnom ěné nastavení hloubky úbu ru - t ísky po celé délce válce a precizním hloubkovým dorazem. Baleno v d evo né kazet ě. Obj. . 33414



Sada stopkových fréz 35 kus
- v ALU kuf íku
- stopka 8 mm
- obj. . 18023

Akce 1.645,- bez DPH

SK frézy stopkové sada 10 kus

- v d evo né kazet ě
- stopka 6 mm
- obj. . 39120

Akce 868,- bez DPH



Sada stopkových fréz 24 kus
- v ALU kuf íku
- stopka 8 mm
- obj. . 41142

Akce 1.231,- bez DPH



PILOVÉ KOTOU E PRO EZÁNÍ DO MASIVU:

Pro pí né ezání pí írodních d ev. ezání tvrzených textilií a tvrzeného papíru s vyššími požadavky na kvalitu ezu.



-20% **-15%**



Kvalitní kotou pro pí né ezání pí írodních d ev, formátování jednostrann podýhovaných a povrchov opracovaných desek z pí írodního d eva a materiál na bázi d eva. ezání tvrzených textilií a tvrzeného papíru, termoplast .

Objednací číslo	Rozm r kotou e D x B/b x d	Po et, typ zub	P vodní cena	Ak ní cena
39771	300 x 3,2/2,2 x 30 mm	36 WZ	1.052 K-	936 K
00413	300 x 3,2/2,2 x 30 mm	64 WZ	1.317 K-	1.172 K
04228	300 x 3,2/2,2 x 30 mm	96 WZ	1.682 K-	1.497 K
04203	350 x 3,6/2,5 x 30 mm	40 WZ	1.428 K-	1.214 K
04290	350 x 3,6/2,5 x 30 mm	72WZ	1.697 K-	1.442 K
04377	350 x 3,6/2,5 x 30 mm	84 WZ	1.653 K-	1.471 K
04204	400 x 3,6/2,5 x 30 mm	48 WZ	1.667 K-	1.417 K
04270	400 x 3,6/2,5 x 30 mm	64 WZ	1.752 K-	1.559 K
04224	400 x 3,6/2,5 x 30 mm	84 WZ	2.248 K-	2.001 K

Objednací číslo	Typ kotou e	Rozm r kotou e D x B/b x d	Po et, typ zub	P vodní cena	Ak ní cena
06155	5381-13	300 x 3,2/2,2 x 30 mm	72 WZ	1.367 K-	1.162 K
04206	5381-20	300 x 3,2/2,2 x 30 mm	48 WZ	1.225 K-	1.041 K
04377	5381-13	350 x 3,6/2,2 x 30 mm	84 WZ	1.653 K-	1.471 K
06153	5381-20	350 x 3,6/2,5 x 30 mm	54 WZ	1.595 K-	1.420 K
04302	5381-13	400 x 3,6/2,5 x 30 mm	96 WZ	1.960 K-	1.745 K
04270	5381-20	400 x 3,6/2,5 x 30 mm	64 WZ	1.752 K-	1.559 K

PILOVÉ KOTOU E SK PRO EZÁNÍ MASIVU:

Pro pí né a podélné ezání pí írodních d ev. Pilové kotou e jsou vybaveny omezova em t ísky.

Objednací číslo	Typ kotou e	Rozm r kotou e D x B/b x d	Po et, typ zub	P vodní cena	Ak ní cena
04207	5383-35	300 x 3,2/2,2 x 30 mm	28 LWZ	1.025 K-	871 K
04208	5383-35	350 x 3,6/2,5 x 30 mm	32 LWZ	1.228 K-	1.044 K
06159	5383-35	400 x 3,6/2,5 x 30 mm	36 LWZ	1.465 K-	1.245 K

-20%

Sady kotou FREUD **freud**

OSVĚDČENÁ KVALITA

LU3D 300 mm 3.132,- bez DPH

LU3D 350 mm 3.711,- bez DPH

Cena za sadu:
- obj. . 02396 - sada pilového kotou e LU3D 300 mm + p ed ez LI11M 100 (120, 125 mm)
- obj. . 02397 - sada pilového kotou e LU3D 350 mm + p ed ez LI11M 125 (120, 100 mm)

LEUCO **P ed ezový kotou pro pily ALTENDORF systém RAPIDO**

- d lený p ed ezový kotou LEUCO 120x2,8-3,6x50 mm, 12+12 WZ
- nastavení pro ezu v rozp tí 2,8 - 3,6 mm se provádí plynule ru n dodaným ná adím p í nasazeném nástroji na h ídeli p ed ezového agregátu
- obj. . 03161

2.140,-
1.890,- bez DPH

PILOVÉ KOTOU E PRO RU NÍ ELEKTRICKÉ PILY:

Pilové kotou e **ECO** pro podélné pí pí né ezy ve d ev a dalších materiálech **za skv lou cenu!**

B itové desti ky na kotou ích ECO jsou menší než na standardních kotou ích. Tím že jsou menší nejsou vhodné pro broušení.



Objednací číslo	Typ kotou e	Rozm r kotou e D x B/b x d	Po et, typ zub	Ak ní cena
54007	optiline WOOD eco	160 x 2,2 x 20/16 mm	18 WZ	260 K
54008	optiline WOOD eco	160 x 2,2 x 20/16 mm	36 WZ	239 K
33546	optiline WOOD eco	190 x 2,2 x 30/16 mm	24 WZ	351 K
00155	eco for Aluminium	160 x 2,5 x 20/16 mm	42 TFZ	360 K
54026	eco for Aluminium	190 x 2,2 x 20/16 mm	54 TFZ	501 K
00252	eco for Aluminium	190 x 2,5 x 30 mm	54 TFZ	412 K

PILOVÉ KOTOU E DO POKOSOVÝCH PIL:

P esné a ostré kotou e s dlouhou životností ur ené do pokosových pil. Úzká ezná spára s menším množstvím odpadu a nízkým vodicím tlakem v ezu. Kotou s menšími vibracemi zajistí p esní vedení ezu, snižují házivost. Výsledným efektem je ideální ezná plocha.



Objednací číslo	Typ kotou e	Rozm r kotou e D x B/b x d	Po et, typ zub	P vodní cena	Ak ní cena
42018	B-09058	216 x 2,0/1,4 x 30 mm	60 WZ	1.062 K-	903 K
30461	B-09008	250 x 2,3/1,8 x 30 mm	60 Z	991 K-	842 K
94345	B-09020	260 x 2,3/1,8 x 30 mm	60 WZ	1.151 K-	979 K
93935	B-09070	260 x 2,3/1,8 x 30 mm	80 WZ	1.240 K-	1.054 K

PILOVÉ KOTOU E PRO RU NÍ ELEKTRICKÉ PILY:

Odolnost a p esnost i v t ch nejnáro njších podmínkách. P esn uzp sobené pro p íslušné použití a materiál. Z vysoce kvalitní oceli a s pilovými zuby z nejjemn íjšího slinutého karbidu.

Ur eno zejména pro ponorné pily **FESTOOL TS 55**.

Objednací číslo	Rozm r kotou e D x B/b x d	Po et, typ zub	P vodní cena	Ak ní cena
Tlouš ka kotou e 1,8 mm				
17309	160 x 1,8/1,2 x 20 mm	28 W	1.981 K-	847 K
210003	160 x 1,8/1,2 x 20 mm	42 WD	2.466 K-	1.066 K
210004	160 x 1,8/1,2 x 20 mm	52 TF	3.730 K-	1.487 K
Tlouš ka kotou e 2,2 mm				
81529	160 x 2,2 x 20 mm	28 W	1.981 K-	762 K
54667	160 x 2,2 x 20 mm	48 W	2.466 K-	1.066 K
81532	160 x 2,2 x 20 mm	48 TF	3.730 K-	1.568 K



Objednací číslo	Rozm r kotou e D x B/b x d	Po et, typ zub	P vodní cena	Ak ní cena
47882	160 x 2,2/1,6 x 20 mm	24 WZ	640 K-	576 K
47883	160 x 2,2/1,6 x 20 mm	32 WZ	688 K-	619 K
55873	160 x 2,2/1,6 x 20 mm	48 WZ	858 K-	772 K
47885	160 x 2,2/1,6 x 20 mm	48 TFZ L	891 K-	802 K

Registrací na www.simek.eu získáte ještě nižší ceny

VRTÁKY DO KOLÍKOVÁ EK A CNC STROJ :

VRTÁKY pro NEPR CHOZÍ otvory:

Obj. číslo PRAVÝ	Obj. číslo LEVÝ	Pr m r	ezná délka	Celková délka	P vodní cena	Ak ní cena
12835	01070	3 mm	27 mm	57,5 mm		315,- K
40482	05869	5 mm	30 mm	57,5 mm	229,-K	217,- K
99069	99074	5 mm	43 mm	70 mm	241,-K	229,- K
35137	73897	6 mm	30 mm	57,5 mm	235,-K	223,- K
05560	11025	6 mm	43 mm	70 mm	251,-K	239,- K
96113	32126	8 mm	30 mm	57,5 mm	255,-K	243,- K
99628	05585	8 mm	43 mm	70 mm	260,-K	247,- K
54791	02905	10 mm	30 mm	57,5 mm	286,-K	272,- K
05570	85860	10 mm	43 mm	70 mm	298,-K	283,- K
54897	53204	16 mm	54 mm	85 mm		1.406,- K



Obj. . 58076 Rychloupínací pouzdro - 390,- K - pro kolíkova ky MAGGI, GRIGGIO, SCM, FELDER



VRTÁKY pro PR CHOZÍ otvory:

Obj. číslo PRAVÝ	Obj. číslo LEVÝ	Pr m r	ezná délka	Celková délka	P vodní cena	Ak ní cena
33919	74556	3 mm	35 mm	70 mm	379,-K	360,- K
05555	17261	4 mm	35 mm	70 mm	370,-K	352,- K
05499	35196	5 mm	35 mm	70 mm	314,-K	298,- K
19601	05770	7 mm	35 mm	70 mm	361,-K	343,- K

VRTÁKY SUKOVACÍ:

Obj. číslo PRAVÝ	Obj. číslo LEVÝ	Pr m r	Celková délka	Po et b it	P vodní cena	Ak ní cena
05779	54981	15 mm	57,5 mm	2 + 2 ks	518,-K	492,- K
02909	02931	20 mm	57,5 mm	2 + 2 ks	540,-K	513,- K
02917	10943	26 mm	57,5 mm	2 + 2 ks	614,-K	583,- K
02943	10944	35 mm	57,5 mm	2 + 2 ks	662,-K	629,- K



Záhlučníky 90°
 - nástavce na spirálové vrtáky
 - slouží bu jako hloubkový doraz nebo jako záhlučník
 - úhel b itu 90°, p t ost í
 - použití: tvrdé de vo, m kké de vo

Obj. .	Pr m r	Ak ní cena
73751	3 mm	100 K
73752	4 mm	100 K
73753	5 mm	100 K
73754	6 mm	100 K
57799	8 mm	100 K
57804	10 mm	115 K



939,-
751,-
bez DPH

Vrták na konfirmáty
 - speciální vrták z HSS
 - vrtá zárove otvor pro závit, t lo a zapuší ní hlavy šroubu
 - obj. . 21772



5 vrták
128,-
bez DPH

Sada kvalitních spirálových vrták do d eva
 - materiál chrom-vanadiová ocel, válcované
 - broušený centrovací hrot a postranní ost í umož ůjí p esné zavrtání s ístým otvorem
 - obj. . 17180 - sada 5 vrták : O 4;5;6;8;10mm
 - obj. . 17182 - sada 8 vrták : O 3;4;5;6;7;8;9;10 mm



8 vrták
163,-
bez DPH

Sada spirálových vrták na kov HSS
 - 25 díl , DIN 338
 - O 1,0-13,0mm, po 0,5mm
 - plastová kazeta
 - obj. . 38736



25 vrták
793,-
bez DPH



Dlabací vrták s lama i t ísek
 - dlabací vrták má 2 zuby s vybroušenými lama i t ísky, které rozlámou t ísku i p i hlubokých dlabech

Rozm ry	Objednací íslo	Ak ní cena bez DPH
D6x50 L105	25496	363 K
D8x60 L115	25497	363 K
D10x70 L125	94034	372 K
D12x80 L135	94965	381 K
D14x90 L145	41469	417 K
D16x100 L155	25494	425 K



Vrtací p ípravek sada 656mm + ZDARMA 100ks kolík 8x35
 - rozte 32 mm
 - po et d r 2 x 20
 - pro kolíky pr. 8 mm
 - pro konfirmáty 7 mm
 - tlouška desky 18-45 mm
 - obj. . 16482



Vrtací šablona sada do plochy 900mm + ZDARMA 100ks kolík 8x35
 - rozte 32 mm
 - po et d r 26
 - pro kolíky pr. 8 mm
 - obj. . 16483



Celková délka	Objednací íslo	Ak ní cena bez DPH
Do hrany:		
132 mm	09253	1.469 K
336 mm	09250	2.099 K
400 mm	09251	2.191 K
656 mm	09252	4.199 K
Do plochy:		
132 mm	59753	1.129 K
336 mm	59754	1.569 K
400 mm	09274	1.869 K
656 mm	09262	2.729 K

Kolíkové šablony
 - pro vrtání do ela i plochy desky bez p estavení délky vrtáku
 - pr m r otvor 8 mm
 - v etn dorazu hloubky vrtání
 - vyrobeno v R

Celková délka	Objednací íslo	Ak ní cena bez DPH
Do hrany:		
132 mm	37616	2.135 K
165 mm	37617	2.294 K
336 mm	37613	3.029 K
400 mm	37614	3.450 K
656 mm	37615	6.007 K
Do plochy:		
624 mm	37612	3.140 K



Šablona pro vrtání otvor nosí e polic KMA3232
 - vrták 5 mm
 - pouzdra z tvrzené oceli - eliminují viklání
 - rozte otvor 32 mm
 - obj. . 14542



Šablona na vrtání úchytek a madel
 - dv pohyblivá vrtací pouzdra pro 5 mm vrták s uzamykacími maticemi
 - rozte 64 mm, 96 mm, 128 mm
 - vrták 5 mm není sou ástí dodávky!
 - obj. . 221567



Šablona pro vrtání otvor pro misky pant 35 mm
 - tvrdokovový vrták se 4 b ity a dorazem v cen
 - odsazení 3 - 6 mm
 - misky pant o pr m ru 35 mm
 - obj. . 221468



Svrtávací p ípravek na skryté šroubové spoje 320
 - vhodné pro materiály o tlouška ce 13 mm až 38 mm
 - nastavitelný doraz na 13 mm, 19 mm, 38 mm
 - obj. . 221480



Svrtávací p ípravek na skryté šroubové spoje 310
 - vhodné pro materiály o tlouška ce 13 mm až 38 mm
 - nastavitelný doraz na 13 mm, 19 mm, 38 mm
 - obj. . 221484

1.101,-
bez DPH

901,-
bez DPH

926,-
bez DPH

1.101,-
bez DPH

651,-
bez DPH

Registraci na www.simek.eu získáte ještě nižší ceny



Sv rka truhlá ská železná modrá

délka x hloubka	Obj. číslo	Cena bez DPH
150x70 mm	13599	337 K
200x95 mm	17873	346 K
250x110 mm	14491	355 K
300x115 mm	09323	371 K
350x115 mm	09320	383 K
400x120 mm	09298	412 K
500x165 mm	09316	456 K
600x165 mm	09322	470 K
700x165 mm	14600	490 K
800x165 mm	14537	545 K
1000x165 mm	17119	578 K
1250x165 mm	98912	617 K
1500x165 mm	17203	677 K
1750x165 mm	04512	726 K
2000x165 mm	14520	776 K
2200x165 mm	14422	820 K
2500x165 mm	09998	872 K

Sv rka buková
ke klížení a lepení lišt a hranových olemování všech typů, pro které není ocelová sv rka pro svoji hmotnost vhodná. Výhody dle ně sv rky jsou rychlé upnutí jednou rukou použitím excentru.

Sv rka - elisti 110 mm			Prodloužená sv rka - elisti 190 mm		
délka	íslo	cena bez DPH	délka	íslo	cena bez DPH
290 mm	22063	214 K	290 mm	39483	231 K
490 mm	22064	250 K	690 mm	39481	305 K
690 mm	22065	290 K	890 mm	39480	344 K
890 mm	22066	330 K	1090 mm	39479	403 K
1090 mm	22067	380 K	1290 mm	39478	444 K
1290 mm	22068	421 K	1590 mm	39477	503 K
1590 mm	22069	480 K			

Premium sv rka F stola ská
- vyrobeno z kvalitního pevnostního materiálu

Rozměr	Obj. číslo	Cena bez DPH
150x50 mm	97737	132 K
200x50 mm	13243	141 K
250x50 mm	31532	164 K
300x80 mm	13274	231 K
500x120 mm	17463	421 K

Jednoruční sv rka Quick-Mini - 2ks
- pro drobné práce nevyžadující velký tlak
- snadná p estavba sv rky pro rozpínání
- nedeformující elisti pro pevnější sev ení bez poškození citlivých povrchů



Jednoruční sv rka QUICK-GRIP Micro 4"/115 mm
- ideální pro modelářské práce
- max. rozev ení 115 mm, upínací tlak 15 kg
- speciálně navržena na upínání drobných p edm t



Rychloupínka Handi
- západka pro rychlé uvoln ní umož ůuje rychlé a snadné nastavení pozice a uvoln ní
- speciálně konstruované elisti umož ůují sev ení nepravidelných p edm t
- obj. . 99249 - 1,25" - 87 K
- obj. . 52689 - 2" - 178 K
- obj. . 53064 - 4" - 189 K



Premium sv rka trubková nastavitelná DN 20 - 3/4" - 26,9mm
- vhodné na lepení spárovek
- délku sv rky lze nastavovat použitím libovolné délky 3/4" trubky
- fixace na pevném konci pomocí trubky s vn ějším závitem DN 20
- obj. . 220489



Spony ULMIA 60 ks + kleš ů na rám ky
- sada pro fixaci pokosových spoj ů, pro spojování rám ů a rám ů k do oken, dve ř í, obložek zárubní,...
- šest velikostí svorek pro pro ší ky rám ů 10 - 90 mm
- obj. . 84542



Rychloupínací rohová sv rka 90° 65x65 mm
- ší e elisti 65 mm
- rozev ení elisti 65 mm, rychloupínání
- obj. . 93134



JEDNORUČNÍ STOLÁŘSKÉ SV RKY PRO VELKÉ ZATÍŽENÍ



NOVÉ TLA ÍTKO QUICK-CHANGE™
ADA VOLITELNÉHO P ÍSLUŠENSTVÍ
NASTAVITELNÁ PATKA
JEDNORUČNÍ OVLADA QUICK-RELEASE
NOVÉ ODNÍMATELNÉ DUÁLNÍ VÝKYVNÉ ELISTI A ŠETRNÉ PODLOŽKY
TEPELNĚ ZPRACOVANÝ PROFIL „I“ Z UHLÍKOVÉ OCELI S ERNÝM OXIDOVANÝM POVRCHEM
272 kg TRVALÁ UPÍNACÍ SILA

Typ, upínací délka sv rky	Obj. číslo	P vodní cena	Ak ní cena bez DPH
XP 150 mm	09280	719 K	516 K
XP 300 mm	09279	860 K	616 K
XP 450 mm	09286	969 K	694 K
XP 605 mm	09283	1.041 K	737 K
XP 910 mm	09284	1.190 K	843 K
XP 1250 mm	51879	1.340 K	949 K

Sv rák York
- kvalitní sv rák eské výroby!
- elisti z vysoce kvalitní oceli, kaleny na 52-54 HRC
- velká kovadlina
- integrovaná oto ná deska cca 35stup
- s polohovacími šrouby
- p esné válcové vedení
- vratidlo s bezpeč nostními koncovkami
- 80 mm obj. . 14121 - 1.860 K
- 100 mm obj. . 14493 - 3.087 K
- 125 mm obj. . 14064 - 4.131 K
- 150 mm obj. . 14782 - 6.516 K



Sv rka pravouhlá 35/80
- ší e/výše elisti 100/35 mm
- rozev ení elisti 70 mm
- obj. . 30920

~~1.149,-~~
1.091,- bez DPH

Celková délka	Objednáací íslo	Ak ní cena bez DPH
1500 mm	09204	1.752 K
2000 mm	09203	1.860 K
2500 mm	09217	2.025 K
3000 mm	09206	2.289 K



Ocelový stahovák ep
- materiál: I nosi (kolejnice)
- jeklí 80 mm
- ší ka 42 mm
- upínací díly: odlitky
- šroub tr. závít 24 x 5

P íslušenství:
- klika na stahovák y ep zelená - 09212 - 293 K
- matice utahovák u na stahovák y - 09224 - 417 K
- jezdec zelený na stahovák y ke šroubu - 09324 - 321 K
- jezdec s kolí kem zelený na stahovák y - 09213 - 355 K
- závítový šroub na stahovák - 09223 - 355 K
- kompletní sada p íslušenství na stahovák y ep - 93305 - 1.310 K

Registrací na www.simek.eu získáte ještě nižší ceny

Sv rka lehká KLI
- hmotnost 0,26 - 0,3 kg
- upínací síla až 1.200 N

Sv rka šroubová z temperované litiny TPN-BE
- upínací síla 5.500 N
- dvojkomponentní rukoje

rozm ry (mm)	obj.	p vodní cena	cena bez DPH
120/80	33168	566 K	409 K
160/80	11798	583 K	454 K
200/80	12015	599 K	470 K
250/80	11163	625 K	420 K
300/80	33256	643 K	512 K

rozm ry (mm)	obj.	p vodní cena	cena bez DPH
160/80	11053	395 K	256 K
200/100	10736	539 K	360 K
250/120	10679	654 K	492 K
400/120	11027	761 K	495 K
600/120	17712	868 K	536 K
1000/120	17713	1.084 K	814 K

Sv rka truhlá ská na spárovku TL délka 600 mm
- upínací rozsah 600 mm
- maximální upínací síla 9.900 N

Sv rka truhlá ská na spárovku TL délka 900 mm
- upínací rozsah 900 mm
- maximální upínací síla 9.900 N

Sv rka truhlá ská na spárovku TL délka 1200 mm
- upínací rozsah 1200 mm
- maximální upínací síla 9.900 N

délka (mm)	obj.	p vodní cena	cena bez DPH
600	89749	1.488 K	1.099 K
900	89414	1.875 K	1.256 K
1200	12643	2.253 K	1.650 K



Sv rka GEARKLAMP s převodovkou

rozměry	Obj. č.	Cena bez DPH
150/60 mm	11720	585 K
300/60 mm	11749	533 K
450/60 mm	11760	495 K
600/60 mm	33275	557 K

Sv rka jednoru ní EZL

rozměry	Obj. č.	Cena bez DPH
150/80 mm	33397	412 K
300/80 mm	33398	483 K
450/80 mm	33399	508 K
600/80 mm	33400	562 K

Tesa ská kroková sv rka SPZ 600/120
- upínací síla až 12.000 N
- upínací rozsah 600 mm
- délka vyložení 120 mm
- obj. . 30089

Celoocelová páková sv rka classIX GSH

rozm ry	Obj.	Cena bez DPH
160/80	12226	798 K
250/120	12212	1.156 K
300/140	12207	1.591 K
400/120	12205	1.314 K
600/120	11572	1.750 K

Sv rka šroubová ocelová GZ20-2K 200/100
- obj. . 11576 - 653 K
GZ25-2K 250/120
- obj. . 11585 - 789 K
GZ30-2K 300/140
- obj. . 11599 - 983 K
GZ60-2K 600/120
- obj. . 89750 - 1.636 K



Sv rka korpusová VARIO REVO KREV

rozm ry	Obj.	Cena bez DPH
1000/95	18442	1.860 K
1500/95	19464	2.828 K
2000/95	19488	3.349 K
2500/95	19490	3.874 K

Sv rka korpusová REVO KRE SET - 2 ks

rozm ry	Obj.	Cena bez DPH
600/95	75335	2.198 K
800/95	75337	2.628 K
1000/95	75339	2.884 K
1250/95	75341	3.298 K
1500/95	75344	3.711 K

Šroubová trubková sv rka BPC-H34 DN 20/R3/4"
- délka vyložení 42 mm
- obj. . 220494
BPC-H12 DN 15/R1/2"
- délka vyložení 40 mm
- obj. . 220493 - 512 K

Sv rka zárubní vyrovnávací TFM-2K 2500
- Nastavitelné do 35 mm
- Délka vyložení 70 mm
- obj. . 12175

Sada vzp r pro montáž zárubní 6XTU + taška
- upínací rozsah 565 - 1010 mm
- 6 kusů výztuh, celkem pro troje dve e
- obj. . 17158



Upína vodorovný s otev eným ramenem STC-HH
- upínací rozsah 400 mm
- upínací síla 2.500 N
- obj. . 17058 - 660 K
Upína s vodorovnou upínací deskou STC-HH S SET STC pro stoly s otvorem
- obj. . 17262 - 1.033 K

Jednoru ní podp rná ty

rozm ry (mm)	Obj.	Cena bez DPH
1450-2500	220149	893 K
1700-3000	220150	950 K
2070-3700	220152	1.299 K

Upínací prvek pr m r 20 mm pro MFT stoly
- upínací síla do 500 N
- Použití na multifunk ních stolech se systémem 20 d r
- obj. . 220233

Pásková sv rka - napína pásky BAN 400
- obj. . 89211
- obj. . 18466, BAN 700, 804 K

Sv rka 200/100 k pracovním stol m MFT upínací pr m r 20mm
- upínací síla 3.000 N
- obj. . 33093 - 1.464 K
Sv rka 200/100 k holicím upínací pr m r 19mm
- upínací síla 3.000 N
- obj. . 12254 - 1.432 K

Stolní sv rka ocelová páková GTRH 160/60 pro vodící lišty
- ur eno pro vodící lišty ponorných pil FESTOOL, MAKITA, METABO
- drážka 12 x 8 mm
- obj. . 30220

914,-
723,- bez DPH

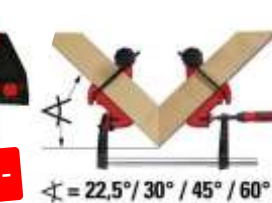

Jednoru ní stolní sv rka EZR150-80 pro fixaci vodících lišt 2 ks
- upínací síla až 750 N
- pro vložení do drážek 12 x 6,5 mm a 12 x 8 mm
- obj. . 220244

1.206,-
780,- bez DPH

Vodorovný p íta ný upína pro MFT multifunk ní stoly
- upínací síla až 750 N
- rychlá fixace díky upínací páce umíst ěné na boku
- pro použití na multifunk ních stolech jako nap . Festool MFT a Sortimo WorkMo
- obj. . 14519

2.485,-
1.471,- bez DPH

Sada sv rek 2x EZM150-60 a 2x EZL300-80
- sada obsahuje: 2ks EZM15-6 a 2ks EZL30-8
- upínací síla až 2700 N
- obj. . 220499

2.203,-
1.198,- bez DPH

Pokosový upínací systém MCX
- úhel upnutí 22,5°/30°/45°/60°
- rozp tí 100 mm
- obj. . 17718

1.243,-
950,- bez DPH

NOVINKA



2.884,-
bez DPH

Pracovní ponk Clever Worktop HB-CW
- velmi kvalitní a lehce p enosná pracovní
deska z bukové spárovky
- 4ks pod rák
- hmotnost 10 kg
- rozm r desky 410x360x110 mm
- obj. . 14118



5.123,-
bez DPH

Pracovní st I Flexible Friend
- flexibilní a lehký pracovní st I
- z kvalitní cínkované bukové pr b žné
spárovky
- tlouš ka plátu 30 mm, hmotnost 36 kg
- rozm r dxšxv bez sv ráku - 1350x500x850
mm
- obj. . 16279



Advanced 1500
5.743,-
bez DPH

Advanced 1700
6.321,-
bez DPH

Truhlá ská hoblice Advanced
- z kvalitní cínkované bukové spárovky
- tlouš ka plátu 30 mm, p edek 90 mm,
hmotnost 50 kg
- rozm r dxšxv bez sv ráku -
1540x500x850 mm (1340x500x850 mm)
- obj. . 12105 - Advanced 1700
- obj. . 12103 - Advanced 1500



Diamond 1500
7.677,-
bez DPH

Diamond 1800
9.496,-
bez DPH

Truhlá ská hoblice Diamond
- plát vyroben z kvalitní bukové spárovky
- podnoží vyrobeno z cínkované spárovky
- tlouš ka plátu 30 mm, p edek 90 mm,
hmotnost 62 kg
- rozm r dxšxv bez sv ráku - 1650x610x850
mm
- obj. . 14163 - Diamond 1800
- obj. . 14162 - Diamond 1500



16.025,-
bez DPH

Profi hoblice Premium Plus 2100
- z kvalitní cínkované bukové pr b žné
spárovky
- v . 1x zásuvka, 1x set profi pod rák
kulatých, 1x v eteno velké, 1x v eteno
bedko, 2x klí do v etena
- p ední sv rák je masivní 520 mm dlouhý a
70 mm široký a zadní sv rák je 450 mm
dlouhý a 140 mm široký
- obj. . 221919



23.959,-
bez DPH

Školní hoblice model Square 1850
- hoblice pro 4 osoby
- z kvalitní cínkované bukové pr b žné
spárovky
- koryto na ná adí
- tlouš ka plátu 40 mm, p edek 90 mm
- hmotnost 112 kg
- rozm r DxŠxV bez sv ráku -
1380x1380x840 mm
- obj. . 12113



7.430,-
bez DPH

Hoblice model KID's 1000
- z kvalitní cínkované bukové spárovky
- pracovní výšky 620/670/720/770 mm
- DxŠxV (bez sv rák)
860x500x620-770 mm
- DxŠxV (v etn sv rák)
1000x630x620-770 mm
- hmotnost 29 kg
- obj. . 12114



27.090,-
bez DPH

Profi hoblice Premium Superb 2100
- z pr b hové bukové spárovky
- DxŠxV (bez sv rák) 1910x615x870 mm
- DxŠxV (v etn sv rák) 2165x855x870 mm
- hmotnost 141 kg
- obj. . 221915

NOVINKA



1500
5.777,-
bez DPH

1700
6.603,-
bez DPH

Hoblice Finish It Yourself
- délka plátu 1360 mm
- ší ka plátu 500 mm
- pracovní výška 840 mm
- hmotnost 44 kg
- hoblici si upravíte p esn podle
p edstav!
- obj. . 221922 - 1500 cm
- obj. . 75209 - 1700 cm



850,-
bez DPH

Pod rák velký hranatý (pár)
- lze použít pouze pro hoblice
PREMIUM 1 a 2
- obj. . 12121

1.750,-
bez DPH

Set profi pod rák kulatých
- vhodné pro hoblice PREMIUM PLUS, STAR,
MONSTER
- set obsahuje 1 pár malých a 1 pár velkých pod rák
o pr m ru 19mm
- obj. . 12123



1.400,-
bez DPH

V eteno velké pro hoblice
- vhodné pro hoblice ady PRO
- obj. . 14144



650,-
bez DPH

V eteno bedoko pro hoblice
- vhodné pro hoblice ady PREMIUM 1, 2 a PLUS
- obj. . 14131



1650x650x500
5.364,-
bez DPH

1350x650x500
4.950,-
bez DPH

Pracovní st I Garage
1650x650x500 mm
- pracovní deska z bukové spárovky
- hmotnost 38 kg
- obj. . 75203
1350x650x500 mm
- pracovní deska z bukové spárovky
- hmotnost 35 kg
- obj. . 75202



13.721,-
12.349,-
bez DPH

Strojní pracovní st I MASTER
cut 2600 6v1
- pracovní plocha 1.035x695 mm
- nosnost 120 kg
- hmotnost 20 kg
- obj. . 221082



9.237,-
8.313,-
bez DPH

Pracovní st I MASTER work
1600
- plocha stolu 1.035 x 695 mm
- nosnost 120 kg
- hmotnost 21 kg
- upínací otvory 20 mm
- obj. . 33354



7.007,-
5.956,-
bez DPH

Pracovní st I MASTER cut 1500
4v1
- pracovní plocha 780x500 mm
- nosnost 200 kg
- hmotnost 17 kg
- pracovní výška 865 mm
- obj. . 33351



2.293,-
2.064,-
bez DPH

pracovní upínací st I
Master 200
- nosnost 180 kg
- hmotnost 11,9 kg
- pracovní plocha 645x300 mm
- pracovní výška 800 mm
- obj. . 96535



257,-
231,-
bez DPH

Rohová sv rka ES22 sada 2 ks
- k jednoduchému a rychlému
fixování prken a rámu v úhlu 90°
- obj. . 06893



348,-
313,-
bez DPH

Sada 4 upínacích elistů s
oboustrannými hroty
- obj. . 89776



~~453,-~~
408,-
bez DPH

Kolíková ka mistrovská D6-8-10
- pro vrtání dřeva do evné kolíky
6, 8 a 10 mm
- pro šířku desky 12 – 30 mm
- obj. . 40830



~~280,-~~
252,-
bez DPH

Accumobil - mobilní vrtací pomůcka
- 5 přesných vrtacích pouzder z kovu pro vrtání o průměru 4, 5, 6, 8 a 10 mm
- obj. . 74876



Jednoruční svíračka EHZ PRO

rozměr	obj.	Cena bez DPH
100/450 mm	01699	706 K
100/700 mm	17721	785 K
100/915 mm	93895	786 K
75/300 mm	17976	382 K
75/150 mm	18013	339 K



~~709,-~~
638,-
bez DPH

Univerzální box na dřevěné kolíky s kolíkovou ka a kolíky
- Box pro dřevěné kolíky 6, 8 a 10 mm
- obj. . 68420



~~1.077,-~~
969,-
bez DPH

Sada pro skryté šroubové spoje
- přednastavení tloušťky pro všechny běžné desky (min. 12 mm)
- měření síly desky je možné přímo na nástroji
- obj. . 74869



~~854,-~~
751,-
bez DPH

Sada pro přesnou montáž – úhelník, obrysová šablona, 3D úhelník
- 1x úhelník univerzální 300mm
- 1x obrysová šablona na ezání
- 1x 3D úhelník
- obj. . 17584



~~360,-~~
324,-
bez DPH

Obrysová šablona na ezání
- kopírovací, profilová, obrysová šablona
- šířka kontur max. 130 mm
- hloubka kontur max. 30 mm
- obj. . 75479



~~148,-~~
133,-
bez DPH

Úhelník 3D
- měření a přenášení rozměrů na trojrozměrné obrobky (trámy, trubky, lišty, profily)
- určen pro měření vrtáku (integrované měřidlo)
- obj. . 95917



Úhelník univerzální 300mm
- úhlový doraz: 90°
- raster: 32 mm
- obj. . 37420

Úhelník univerzální 500mm
- rozměr 280 x 500 mm
- výměnitelný doraz pro přesnou práci na hranách a na plochách po obou stranách obrobku
- obj. . 95914

~~345,-~~
311,-
bez DPH

~~496,-~~
446,-
bez DPH



~~260,-~~
234,-
bez DPH

Malý 3D VARIO úhelník
- nosnost vozíku 150 kg
- nosnost kolečka 200 kg
- hmotnost 15,7 kg
- rozměr 630x550x1.260 mm
- obj. . 50054
- obj. . 75781, 3D PRO, 390 K bez DPH



~~1.103,-~~
993,-
bez DPH

SET TERASA – viditelné šrouby
- obsah setu: 1x montážní svíračka, 1x pomůcka na vrtání do palubky, 1x předvrták, 5x rozpěrky, 2x upínací elastiky
- obj. . 59068



~~569,-~~
512,-
bez DPH

Vrtací sada TERASA viditelné šrouby
- obsah dodávky: 1x pomůcka na vrtání do palubky, 1x předvrták
- nastavitelné pro palubky široké od 100 do 145 mm
- obj. . 17352



~~1.342,-~~
1.208,-
bez DPH

Start-set TERASA-skryté spoje
- obsah setu: 1x vrtací šablona a mikrometr, 50x svorník, 300x vruty (nerez, Torx TX 20), 1x magnetický držák bitu, 1x bit (nerez, Torx TX 20)
- obj. . 59024



~~705,-~~
634,-
bez DPH

Montážní svíračka 450mm TERASA
- pro terasová prkna do šířky 20 cm
- upínací síla 120 kg
- rozpětí svíračky 450 mm
- obj. . 59030



~~1.080,-~~
1.027,-
bez DPH

Stojan na vrtáky TECMOBIL
- průměr límce 43 mm
- vnější délka 265 mm
- vnější šířka 150 mm
- vnější výška 295 mm
- obj. . 05442



~~2.960,-~~
2.664,-
bez DPH

Vrtačkový stojan Exclusive 2010 o 43mm
- max. pracovní výška 305 mm
- měří rozpětí 130 mm
- hmotnost 7,1 kg
- obj. . 12937



~~1.008,-~~
907,-
bez DPH

Stůl pro přímou pílu
- plocha stolu 320 x 300 mm
- pracovní deska: pozinkovaný plech
- pilový plátek max 100 mm
- obj. . 36634



~~3.389,-~~
3.050,-
bez DPH

Super koza na ezání palivového dřeva
- max. nosnost 150 kg
- rozměr (složená) 132x112x11,5 cm
- hmotnost 10 kg
- obj. . 10655



~~250,-~~
225,-
bez DPH

kuličková rašple pro vrtáky
- průměr rašple 30 mm
- max. otáčky 3000 ot/min
- obj. . 74380



~~261,-~~
235,-
bez DPH

Předvrták a záhlubník, stopka šestihran průměr 3,2-12 mm
- Stopka šestihran 1/4"
- pro šrouby se zápusťnou hlavou 4 - 5 mm
- pro materiály: dřevo, plast, neferový kov
- obj. . 10564



~~396,-~~
356,-
bez DPH

Záhlubník s omezovalcem hloubky vrtání O 20 mm
- pro kovy, neferové kovy, plast, plasty zesílené skelným vláknem
- šestihraná stopka 1/4"
- obj. . 01746



~~154,-~~
138,-
bez DPH

Záhlubník HSS šestihran
- pro ocelové plechy, dřevo, plasty
- šestihraná stopka 1/4"
- materiál: HSS
- obj. . 15776



~~1.001,-~~
901,-
bez DPH

klíček na laminátových podlahách LC 100
- rychlé a přesné ezání laminátu až do tloušťky 8 mm a šířky 210 mm
- obj. . 15479, LC 100
- obj. . 68334, LC 600, 1.090 K



~~91,-~~
82,-
bez DPH

FZ60 svíračka pružinová
- pérová svíračka s pohyblivými upínacími elastiky
- obj. . 221875, FZ60
- obj. . 221878, FZ40 - 62 K

~~4.566,-~~
2.636,-
bez DPH

Kompaktní sada ná adí pro údržbu e W1 - 35 ks
- kompaktní sada ná adí s 35 nejlepších šroubovacích nástrojů pro údržbu uvnitř a venku
- obj. . 09106

~~2.736,-~~
1.612,-
bez DPH

Sada ná adí s rá nou Tool Check Plus - 39 ks
- kombinace ná adí tvo ená rá nou, bity, o echy a ru ním držákem na minimální ploše
- obj. . 09107

~~596,-~~
404,-
bez DPH

Sada plochých šroubovák Kraftform VDE do 1000V - 6 ks
- p íkon 2.100 W
- otá ky 9.000-22.000 min-1
- výška zdvihu 0-70 mm
- upínání nástroje 12 mm
- obj. . 09336

~~1.098,-~~
611,-
bez DPH

Rukoje s nástavci bit a taškou Kraftform Kompakt 28
- 6 ks bit
- kompaktní ná adí s vícekomponentní rukojetí pro vysoké pracovní rychlosti a ergonomické šroubování
- obj. . 09338

~~1.039,-~~
536,-
bez DPH

sada zástr ných imbusových klí Hex Plus Multicolour 1 SB
- 9 ks
- s p držovací funkcí pro šrouby s vnitřním šestihranem
- s šestihranem a kulovou hlavou na dlouhém ramenu
- obj. . 09339

~~3.806,-~~
2.421,-
bez DPH

Rá nová sada s upínací ástí 1/4" Zyklop Speed - 28 ks
- voln oto ná hlava rá ny s 5 definovanými fixacemi
- jemné ozubení se 72 zuby
- rychlob žné pouzdro pro velmi rychlou práci
- obj. . 09343

~~608,-~~
371,-
bez DPH

Sada bit Check 30 Metal 1
- 30 ks
- ploché: 4,5x0,6/5,5x1/6,5x1,2 mm
- k ížové :3x PH 1/3x PH2/2x PH 3
- k ížové pozidrív: 3x PZ 1 / 3x PZ 2 / 3x PZ 3.
- torx: T10/T15/T20/T25/T30/T40
- obj. . 09401

~~1.437,-~~
776,-
bez DPH

Sekací šroubováky Kraftform Plus 932/6, sada 6 ks + stojánek
- 4 ploché šroubováky 3,5 x 80/ 4,5 x 90/ 5,5 x 100/ 7 x 125 mm
- 2 k ížové šroubováky Ph1 x 80 mm/PH 2 x 100 mm
- obj. . 09692

~~1.342,-~~
817,-
bez DPH

Nástavec se zásobníkem bit Kraftform Kompakt 27 RA 1 SB
- ná adí s vícekomponentní rukojetí pro vysoké pracovní rychlosti a ergonomické šroubování s integrovaným zásobníkem na bity v rukojeti
- obj. . 09693

~~664,-~~
486,-
bez DPH

Pali ka s nylonovou hlavou, násada Hickory, 30 mm nylon
- celková délka 330 mm
- pr m r hlavy: 30 mm
- bez zp tného rázu
- obj. . 44876

KNIPEX

Klešt Sika cobra
roz m ry Obj. Cena
180 mm 22369 483 K
250 mm 04785 475 K
300 mm 22371 649 K
400 mm 22372 1.153 K

Klí kleš ový
roz m ry Obj. Cena
180 mm 22363 926 K
250 mm 22629 1.058 K
300 mm 22365 1.289 K

~~591,-~~
443,-
bez DPH

Klešt štípací bo ní 160 mm
- velmi kvalitní materiál a precizní zpracování pro dlouhou životnost
- bity pro m ky a tvrdý drát
- obj. . 22352

~~555,-~~
416,-
bez DPH

Kombinované klešt 160 mm
- s bity pro m ky a tvrdý drát
- dlouhé bity pro siln jší kabely
- tvrdost b it asi 60 HRC
- obj. . 22304

~~899,-~~
660,-
bez DPH

Pali ka s m kyým elem SECURAL bez zp tného rázu, hranatá hlava 30x40mm
- celková délka 300 mm
- hmotnost 0,68 kg
- obj. . 44924

brennenstuhl HERON

ELEKTRO P ÍSLUŠENSTVÍ, ELEKTROCENTRÁLY

~~2.098,-~~
1.652,-
bez DPH

Kompaktní rozvaděč proudu Mini CEE 3 Ip44
- 3 zásuvky 400V/16A a 4 zásuvky 230V/16A.
1m p ívodní gumový kabel
- krytí IP44
- obj. . 221463

~~1.633,-~~
1.314,-
bez DPH

Kabelový buben Garant ST IP44 25m AT-N07V3V3-F
- ochrana proti p eh átí
- pryžová vidlice, 4 zásuvky se samozavíracími ochrannými ví ky
- obj. . 71735

~~269,-~~
217,-
bez DPH

PEP ová ochrana do zásuvky 230V / 16A
- výkonná pep ová ochrana
- chrání spot ebi e p ed p ep tím
- zatížitelné až do 16 A/3.680 W
- obj. . 71735

~~412,-~~
364,-
bez DPH

Prodlužovací kabel - 10 m
- s d tskou pojistkou
- zvýšená ochrana proti dotyku
- délka kabelu 10 m
- s vidlicí a spojovací zásuvkou s ochranným kontaktem
- obj. . 71740

~~14.455,-~~
14.455,-
bez DPH

Benzinová elektrocentrála 3,5kW s podvozkem
- po et fázi 1f
- výkon maximální 3,5kW
- nap tí/frekvence 230V/50Hz
- max. výkon 5,5kW/4000min-1
- obj. . 16311

BRUNS

Systém pro organizaci ná adí v díln ě a garáží.
Výhodou je snadná instalace, kvalita zpracování a univerzálnost, široké spektrum rozm ěr a vysoká nosnost.



~~407,-~~
367,-
bez DPH

Nást nná sada 4 držák ě a 2 há k + lišta na ná adí 50 cm
- rozm ěry produktu 596x200x315 mm
- hmotnost položky 8,4 kg
- maximální nosnost každé kolejnice 40 kg
- obj. . 74201

~~550,-~~
495,-
bez DPH

Nást nná sada 6 držák ě a 2 há k + lišta na ná adí 75 cm
- maximální nosnost každé kolejnice 40 kg
- vysoce kvalitní hliníkové kolejnice
- há ky plynule uchopí i netvarované p edm ty
- obj. . 74226

~~24.785,-~~
24.785,-
bez DPH

Elektrocentrála benzinová 13HP/6,0kW (400V), 2x2,2kW (230V) s podvozkem
- po et fázi 3f
- nap tí/frekvence 400V/50Hz, 230V/50Hz
- max. výkon 9,5kW/4000min-1
- obj. . 89251

Plochá Dláta WOOD LINE PROFÍ - Narex Byst ice

- d ev ná rukoje , ur eno pro dlabání rozpor , ep , ozub .
- epele kovaná z vysoce legované Cr-Mn oceli
- tepeln zušlecht ná na 59 HRC celobroušená a vyost ená ocel
- rukoje ergonomická s oválným pr ezem
- d ev ná p írodní lakovaná rukoje



Chrání ost í dlát 16-26 Narex Byst ice

- chrání ost í se záv sem pro plochá dláta
- pro dláta ší ky epele 22-26 mm
- obj. . 13740



14,88
bez DPH

Obj. ělo	Ší ka epele	Délka epele	Celková délka	Cena bez DPH
15094	4 mm	120 mm	258 mm	191,-
13105	6 mm	120 mm	258 mm	181,-
13846	8 mm	122 mm	260 mm	179,-
13111	10 mm	124 mm	262 mm	182,-
13112	12 mm	126 mm	264 mm	182,-
13866	14 mm	128 mm	266 mm	186,-
13862	16 mm	130 mm	270 mm	186,-
13878	18 mm	132 mm	272 mm	193,-
13844	20 mm	134 mm	274 mm	193,-
13094	22 mm	136 mm	276 mm	226,-
13069	26 mm	140 mm	280 mm	231,-
13890	30 mm	144 mm	284 mm	295,-
13855	32 mm	146 mm	286 mm	314,-
14953	40 mm	155 mm	304 mm	337,-
15093	50 mm	165 mm	310 mm	492,-

Sada plochých dlát v mo ené kazet WOOD LINE PROFÍ 6ks 8530 53 Narex Byst ice

- velmi kvalitní dláta
- kované z vysoce legované Cr-Mn oceli
- tepeln zušlecht ná na ocel na 59 Hrc
- celobroušená a vyost ená dláta
- ergonomická rukoje s oválným pr ezem
- d ev ná p írodní lakovaná rukoje
- obj. . 13115



1.889,-
bez DPH



653,-
bez DPH

Sada plochých dlát PLAST LINE PROFÍ 4ks 8603-00 Narex Byst ice

- kované z vysoce legované Cr-Mn oceli
- celobroušená a vyost ená dláta
- rukoje je vyrobena z PP
- obj. . 13133



789,-
bez DPH

Sada plochých dlát WOOD LINE PROFÍ 4ks 8630 10 Narex Byst ice

- tepeln zušlecht ná ocel na 59 Hrc
- celobroušená a vyost ená dláta
- obj. . 72869



1.710,-
bez DPH

Sada plochých dlát v p írodní kazet WOOD LINE PROFÍ 6ks 8530 55 Narex Byst ice

- kované z vysoce legované Cr-Mn oceli
- celobroušená a vyost ená dláta
- obj. . 13723



2.429,-
bez DPH

Sada struh /soustružnických dlát 6ks

- tepeln zušlecht ná ocel na 60 Hrc
- celobroušená a vyost ená dláta
- obj. . 13724



2.490,-
bez DPH

Soustružnická dláta na d ev sada 8 ks

- 8-dílná sada soustružnických dlát na d ev (délka cca 40 cm)
- obj. . 90180



1.132,-
bez DPH

Sada ezba ských dlát START 5 ks 8692 00 Narex Byst ice

- epele z kalené uhlíkové oceli
- rukojet bukové
- sada obsahuje lipové d ev vhodné pro ezbu
- obj. . 13744



1.907,-
bez DPH

Sada ezba ských dlát 6dílná STANDARD LINE s bruskem 8946 10 Narex Byst ice

- ezba ské nástroje pro b žnou ezbu ur ené široké ve ejnosti
- obj. . 13865



390,-
bez DPH

Byst ice Sada zapoušt cích dlát PLAST LINE PROFÍ 2ks

- epele
- kovaná z vysoce legované oceli
- ergonomická rukoje s oválným pr ezem
- obj. . 33519



247,-
209,-
bez DPH

Sada ezba ských dlát 4 ks s plastovou rukojetí Dehco

- ší ka 8, 12, 19 a 25 mm
- epele je kovaná z CrV oceli tvrzená po celé délce
- obj. . 42036



162,-
bez DPH

Cidlina husí krk - vysoce uhlíková ocel

- Škrábání vytvá í istší povrch než broušení
- obj. . 16637



153,-
bez DPH

Cidlina vydutá - vysoce uhlíková ocel

- Škrábání vytvá í istší povrch než broušení
- obj. . 16453



epovka 250mm

- Stola ská pilka pro ezání pod úhlem a ezání nap í vlákniny
- 48216 rovná 118 K
- 06125 vyhnuto rukojetí 131 K
- 06126 p ekláp cí rukojetí 147 K



Ocaska s uzav enou plastovou rukojetí

- Profesionální ru ní pila ur ená k ezání st edn ílných a silných materiál
- 06131, 400 mm - 216 K
- 48219, 500 mm - 229 K



607,-
547,-
bez DPH

Japonská pilka 240mm

- pro d ev, d ev né trámy, podlahové lišty, v tve, plastové trubky
- délka ozubení 240 mm
- obj. . 01987



Japonská pila pro tesa e

- ur ena pro jemný ez
- 33180, 300 mm - 473 K
- Japonská oboustranná pila**
- 30858, 240 mm - 467 K



117,-
bez DPH

Cidlina obdélníková - vysoce uhlíková ocel

- Škrábání vytvá í istší povrch než broušení
- obj. . 11179



393,-
330,-
bez DPH

Ru ní pila EVO universal 390 mm

- délka pily 550 mm
- pilový list 0,85 mm
- rysky 90° & 45° pro zna ení úhl
- obj. . 39009



Rám ru ní pily na kov 300mm

- možnost upnutí všech druh a ší ek listu
- 16141 - 194 K
- Pilový list na kov 2/2 300x20x0,65**
- 06169 - 8,18 K



175,-
156,-
bez DPH

Pilka na dýhy SCH Wx9230

- možnost vým ny listu
- manuální posuv
- obj. . 06137



587,-
522,-
bez DPH

Pila truhlá ská rámová 500mm

- pila na ezání d ev ných díl ve stola ské i tesa ské praxi
- sou ástí pily je pouze jeden list osazovací 5277.2
- obj. . 06174



1.775,-
1.286,-
bez DPH

O ezávací cidlina, škrabka ZK HW 45/45 pro CONTURO KA 65

- srážení hran, zaoblování a za íšování u tenkých pilaostových, šikmých a zakosených hran
- obj. . 99013

Folie balící stretch
- ší e 50 cm x 2,0kg / 23µm
- obj. . 20438

Folie balící stretch
- ší e 25 cm x 0.66kg / 23µm
- obj. . 221521

Folie balící stretch - černá
- ší e 50 cm x 2,0kg / 23µm
- obj. . 20439

Folie balící stretch - granát
- ší e 10 cm x 150 m / 23µm
- obj. . 68032

Bublínková folie
pro balení jakéhokoliv nákladu proti poškození p i p eprav

Sí balící - 60 cm ší e, 1,4 km návin.
- ideální na palivové d eva
- obj. . 98139



1 ks
129,-
bez DPH

6 ks
658,-
bez DPH



1 ks
78,-
bez DPH

1 ks
140,-
bez DPH



1 ks
31,-
bez DPH

10 ks
260,-
bez DPH



ší e 0,5 m
250,-
bez DPH
Obj. 11963

ší e 1,0 m
764,-
bez DPH
Obj. 11962

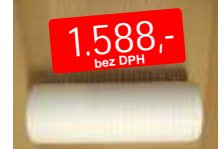

1.588,-
bez DPH

Pracovní stavitelná koza s nastavitelnou výškou 60, 70, 80 a 90 cm
- skládací koza s aretací v otev ené poloze
- nosnost 150 kg
- hmotnost 6 kg
- obj. . 97871



~~1.780,-~~
1.607,-
bez DPH



Výst edníkový nosí desek - 1 ks
- usnad ůje manipulaci s deskovými materiály
- vhodný pro d evot ískové desky, lamino desky, OSB desky a spárovky
- výst edníky se p í zdvižení desky sami zablokují
- pro desky do tloušťky 30 mm
- výst edníky jsou opat eny speciální protiskluzovou pryží
- obj. . 09051



1 ks
826,-
bez DPH

Paletový vozík PHW 2506
- nosnost 2,5 t
- min/max výška zdvihu- 85/200 mm
- profesionální paletový vozík se zvedací silou 2,5 t. Stabilní a robustní konstrukce pro každodenní nasazení. obj. . 40561

~~10.990,-~~
8.264,-
bez DPH



Lešení PaxTower S-PLUS 1T velikost 3 - 4,55m
- stabilní pojízdné a bezpečné lešení
- nasazovací epy z tvrdého plastu
- délka a ší ka 1,8 x 0,72 m
- pracovní výška 4,55 m
- obj. . 220222



34.200,-
bez DPH

N žkový zvedací st í FHT 500
- pojízdný n žkový zvedací st í s hydraulickým zvedacím za ízením se zvedací silou 0,5 t
- mnohostranné použití
- hmotnost 120 kg
- obj. . 97554



12.990,-
bez DPH

Pachole s oto nou hlavou PS-420
- nastavitelná výška 710-1030 mm
- ší ka válce 400 mm
- nosnost 400 kg
- 5 x kuli ka O 25,4 mm
- válec O 50 x 400 mm
- obj. . 98897

~~2.058,-~~
1.955,-
bez DPH



Pachole vále ková PS-521
-nastavitelná výška 580-970 mm
- ší ka válce 360 mm
- pr m r válce 52 mm
- nosnost 900 kg
- obj. . 10042

~~2.636,-~~
2.504,-
bez DPH



Podp ra materiálu MS 3 R
- výška 670 - 1080 mm
- ší ka válce 285 mm
- nosnost 40/60/90 kg
- obj. . 90137

699,-
bez DPH



Multifunk ní podstavec 3v1, podp ra materiálu, pachole - 300mm
- max. zatížení 50 kg
- rozm ry otev ené 360x630 - 1000x 470 mm
- obj. . 99719

~~1.594,-~~
1.435,-
bez DPH



Vále ková op rka PTA 1000
- výška 700 - 1150 mm
- nosnost 100 kg
- obj. . 38553

~~1.454,-~~
1.236,-
bez DPH



PILNÍKY A RAŠPLE

Pilníky kruhové PZK

Obj.	šlo	Délka pilníku	Hrúbost	Cena bez DPH
16326		100 mm	2 - st ední	78,-
16334		150 mm	2 - st ední	105,-
20208		200 mm	2 - st ední	127,-
16327		250 mm	2 - st ední	183,-
20626		300 mm	2 - st ední	220,-

Pilníky úse ové PZP

Obj.	šlo	Délka pilníku	Hrúbost	Cena bez DPH
17541		100 mm	2 - st ední	106,-
16423		150 mm	2 - st ední	143,-
16421		200 mm	2 - st ední	182,-
16331		250 mm	2 - st ední	260,-
16310		300 mm	2 - st ední	326,-

Pilníky ploché PLO

Obj.	šlo	Délka pilníku	Hrúbost	Cena bez DPH
16360		150 mm	2 - st ední	131,-
16302		200 mm	2 - st ední	164,-
16315		250 mm	2 - st ední	225,-
16316		300 mm	2 - st ední	298,-

Sada dílenských pilníků 250/2 - 3 dílná Ajax
- sada pilníků 250/2 je ideální pro b žné tvarovací pilování r zných materiál (zejména kov) v domácnostech, záme níckých dílnách i výrob
- k ížový sek, plastové držadlo
- sada obsahuje kruhový, úse ový a plochý pilník 250/2
- obj. . 16427

667,-
bez DPH



Akce
1.219,-
bez DPH



Ukázky použití na YouTube

Kotou brusný / ezný Woodcarver Gold + brusná diamantová stopka zdarma

Tímto kotou em ur eným do úhlové brusky se dá ezat, dlabat, zabrušovat, restaurovat starý nábytek. Je vhodný pro evo ezba e, tesa e, kutily. Profil zubu kotou e je stejný jako u zubu et zové pily a dá se tak í ost it. - obj. . 96878

- volitelné p íslušenství: 4 stup ový diamantový pilník pro ost ení pilových et z / kotou Woodcarver obj. . 97500 / cena 399,- K

Sada rašplí 250mm 3 ks
- rašple jsou vhodné pro opracovávání d eva
- sada obsahuje rašpli plochou, kruhovou a úse ovou
- obj. . 75002

1.574,-
bez DPH



Rašple úse ová prp 300/2 9x28
- obj. . 16314

472,-
bez DPH

Rašple plochá pro 300/2 7x30
- obj. . 16312

341,-
bez DPH

Rašple kruhová prk 300/2 12
- obj. . 16337

323,-
bez DPH



Rota ní rašple 125 mm úhlová
- kotou do úhlové brusky pro broušení d eva
- obj. . 53425 - jemná - 524 K
- obj. . 37033 - klasická - 409 K



454,-
bez DPH

Sada 4 rašplí + záhlubník Wolfcraft

- 1 x profilová rašple, pr m r 12 mm, cylindrická, d eva
- 1 x profilová rašple, pr m r 5 - 12 mm, kuželovitá, d eva
- 1 x profilová rašple, pr m r 14 mm, kulová, d eva
- 1 x profilová rašple, pr m r 12 mm, cylindrická, kovy
- 1 x záhlubník, pr m r 12 mm, d eva
- obj. . 74875



234,-
bez DPH

Registrací na www.simek.eu získáte ještě nižší ceny

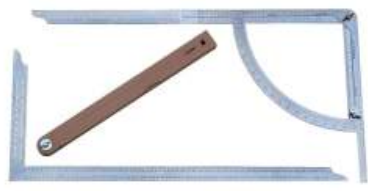

ALFA SET - sada tří vysoce kvalitních rýsovacích p ípravk pro všechny tesa ké práce
 1) Rýsovací úhelník ALPHA CLASSIC
 - od ruvdorný materiál z nerezové oceli
 - vyleptaná milimetrová stupnice
 - rozm ry 430 x 790 mm
 2) Tesa ský bežešvý úhelník 800 mm
 - od ruvdorný materiál z nerezové oceli
 - p esné otvory na kratším rameni
 - oboustranná milimetrová stupnice
 - p esnost na pravém úhlu 0,005 mm/cm
 3) Úhlo m r z bukového d eva 500 mm
 - obj. . 12699

~~2.389,-~~
2.270,-
 bez DPH



pokosník a tesa ský úhelník v cen



utahovací matka úhelníku

Šablona - "pavouk"
 Tato šablona je ur ená pro m ení stup ů a je ideální pro výrobu šablon. Šest díl "pavouka" je vyrobeno z kalené pružinové oceli, v délkách 60, 80 a 100 cm. Velmi rychlé a jednoduché zachycení všech roh ů schodu. Dodává se v praktickém d evném pouzd e. V balení: 6 ks listů, 2x 60cm, 2x80cm, 2x100 cm
 - obj. . 36107

~~1.534,-~~
1.457,-
 bez DPH

Šablona pro výrobu stup ů - ideální na zam ení vícerochých stup ů. Práce se šablounou je velmi p esná a jednoduchá. Není nutné vytvá et papírovou šablounu. Tvar se m ůže p enést rovnou na výrobek. Sada obsahuje celkem **13 ks** hliníkových listů, které je možné libovoln ů skládat do sebe, proto není problém nam ěřit schod s vý ezem na zábradlí nebo mezi dvěma st ěny.
 - obj. . 36181



~~2.197,-~~
2.087,-
 bez DPH



Šablona pro spoj kuchy ů ských desek
 - pro ší ky pracovních desek od 420 mm do 650 mm.
 - spoj vyrábíte za 15 minut v etn zam ení
 - obj. . 98870

~~3.266,-~~
3.103,-
 bez DPH



Šablona pro spoj kuchy ů ských desek AK900
 Frézovací šablona (p ípravek) AK900 je ur ena pro frézování spoj kuchy ů ských pracovních desek všemi typy horních frézek. Pro ší ky prac. kuchy ů ských desek od 400 do 900 mm
 Rozm ry šablony: 1210x390mm
 - obj. . 12278 - 3.320 K bez DPH
Šablona pro spoj kuchy ů ských desek AK930
 Otvor 635mm na pracovní desky firmy IKEA
 - obj. . 220367 - 4.428 K bez DPH

~~3.320,-~~
3.320,-
 bez DPH

~~4.428,-~~
4.428,-
 bez DPH



~~886,-~~
886,-
 bez DPH

Digitální vodováha D11
 - rozm ry 400x21x50 mm
 - p esnost m ení 0.2°
 - s horizontální a vertikální lahví kou
 - snadno ěitelný displej
 - p edkalibrována
 - Digitální vodováha poskytuje p esné hodnoty ve stupních i milimetrech.
 - obj. . 76572

Ocelové pravítko - robustní a snadno ěitelné pravítko pro m ení, kreslení a ežání, z nerezové oceli, leptané, odolné proti od ru na p ední a zadní stran

rozm r	Obj. íslo	cena bez DPH
15 cm	76585	42 K
20 cm	76586	47 K
30 cm	76587	62 K
40 cm	76588	104 K
50 cm	76589	136 K
60 cm	76590	160 K
100 cm	76591	334 K
150 cm	76592	963 K



Samolepicí metr
 dvoubarevná stupnice, lepicí zadní strana drží na v tšín materiál .

"PRAVÝ" m ěřiva doprava

rozm r	íslo	cena bez DPH
1 m x 13 mm	81064	156 K
2 m x 13 mm	97853	230 K
5 m x 13 mm	97072	358 K
10 m x 13 mm	81067	929 K
25 m x 13 mm	81069	2.248 K
50 m x 13 mm	81071	4.372 K

"LEVÝ" m ěřiva doleva

rozm r	íslo	cena bez DPH
1 m x 13 mm	81072	173 K
2 m x 13 mm	81073	316 K
5 m x 13 mm	81074	692 K
10 m x 13 mm	81075	1.020 K
20 m x 13 mm	81076	1.902 K

Svinovací metr Stanley
 - 3m - obj. . 05066 - **65 K**
 - 3m pogum. - obj. . 52456 - **127 K**
 - 5m - obj. . 05067 - **90 K**
 - 5m pogum. - obj. . 39524 - **140 K**
 - 8m - obj. . 17414 - **148 K**



Veritas
 Innovation in tools®

Tesa ké kružítko - p ípravek pro p ekreslování nerovností a profil ů zejména u úhlových spoj ů kulatiny p ěmo na vy ežávaný díl. Ideální p ípravek pro všechny modelá e, truhlá e nebo stavitele srub ů. Dv ůvestav né vodováhy umož ůují velmi p esné p enášení m ěř. Hliníkový korpus s mosazným kováním. Pevné plastové pouzdro pro bezpe nou p epravu. Maximální rozevení 300 mm. Dodáváno v etn Veritas tužky.
 - obj. . 81156



~~3.965,-~~
3.132,-
 bez DPH



Kružítko z kované oceli
 rozm r

íslo	cena bez DPH
výška 30 cm s držákem tužky 97926	477 K
výška 50 cm s držákem tužky 97577	938 K



Zna kovací tužka PICA DRY
- průměr tuhy 2,8 mm
- s integrovaným o ezávátkem
- obj. . 41145

243,-
bez DPH



Sada 2B vodou rozpustných grafitových tuh
- odstíny v sad :10 x grafitová
- ur ené tém pro všechny druhy povrch
- obj. . 76385

182,-
bez DPH



Fine Dry automatická rýsovací tužka 0,9mm
- průměr r 17 mm
- na všechny druhy povrch
- pro přesné a precizní znění
- obj. . 14320

247,-
bez DPH



Sada náhradních tuh pro automatickou rýsovací tužku Fine Dry HB - 24 ks
- průměr r 0,9 mm
- délka 60 mm
- obj. . 44584

91,-
bez DPH



Univerzální automatická tužka BIG Dry s hranatou tuhou
- obdélníková tuha 2x5 mm
- délka tuhy 150 mm
- obj. . 33062

325,-
bez DPH



Úhelník s pohyblivými rameny
- slouží k jednoduchému nam ení úhl , rozptí úhl 0°- 170°. Praktický m ěcí nástroj pro m ení vnitřních a vn ějších úhl . P ě m ení vnitřního úhlu je tento snížen automaticky na polovinu. Ve v ětšin ě p ěpad ě lze ezací stroj nastavit p ěmo na nam ený úhel, nebo p ěněst požadovaný úhel p ěmo na obrobek. Táhlo se stupnicí je 44 cm dlouhé a vyrobené z odolné hliníkové slitiny.
- obj. . 97857

195,-
bez DPH



Tesa ský úhelník - prášková úprava žlutou barvou, vyrobeno z pevnostního materiálu, k dispozici provedení s nebo bez opisovacích otvor . Všechny modely s oboustrannou milimetrovou stupnicí na dlouhé stran . P ě esnost pravého úhlu 0,005 mm na délku ramen

Bez opisovacích otvor :

rozm r	Obj. íslo	cena
700 x 300 mm	81099	462 K
800 x 320 mm	81100	477 K

S opisovacími otvory:

rozm r	Obj. íslo	cena
700 x 300 mm	81101	499 K
800 x 320 mm	81102	506 K
1000 x 380 mm	81103	588 K



Tesa ský úhelník - bezešvý z pružinové oceli, přesnost pravého úhlu 0,005 mm na délku ramene, vyleptaná mm stupnice. Možno dodat i bez stupnice.

Bez opisovacích otvor :

rozm r	Obj. íslo	cena
800 x 320 mm	81152	672 K

S opisovacími otvory:

rozm r	Obj. íslo	cena
600 x 280 mm	97274	575 K
700 x 300 mm	97272	597 K
800 x 320 mm	81055	627 K
1000 x 380 mm	81058	687 K



Hliníkový úhelník - pro truhlářské záme nické práce, úhel 45°, s vyleptanou mm stupnicí na horní i spodní stran nerezové ásti, hliníkový držák 40 x 14 mm

rozm r	Obj. íslo	cena
rameno 150 mm	97290	311 K
rameno 200 mm	97291	311 K
rameno 250 mm	97288	311 K
rameno 300 mm	97595	358 K
rameno 400 mm	97925	403 K



Úhelník dřev ěný
- 20 mm široký velmi oblíbený a přesný úhelník.

délka	íslo	cena
150 mm	22079	116 K
350 mm	34170	138 K
750 mm	22082	419 K



Truhlářský úhelník
- mimo ádn ě esná vyleptaná stupnice
- délka 300mm a 350 mm
- obj. . 97197 - 300 mm
- obj. . 51903 - 350 mm

Plastový kolík pro podep ění úhelníku
Oboustrann ě posuvné vodítko pro tužku

572,- 300 mm
442,- bez DPH

603,- 350 mm
492,- bez DPH



Truhlářský set
- truhlářský úhelník 300 mm, pokosník a úhelník s pohyblivým ramenem. Kvalitní zpracování, držáky z o echového dřeva s mosazným kováním.
- přesnost pravého úhlu je 0,01 mm na 1 cm jazyku
- úhelník s oboustrann ě vyleptanou milimetrovou stupnicí.
- obj. . 81092

1.927,-
bez DPH



Truhlářský pokosník - bukový držák, jazyk z lakované oceli.

délka	íslo	cena
170 mm	22072	126 K
200 mm	34171	143 K
350 mm	22074	161 K

Pokosník s pohyblivými rameny

délka	íslo	cena
300 mm	34169	117 K
500 mm	22071	241 K

Dřev ěné eské kvalitní hoblíky. N ěž hoblík je uložen v ěi hoblované ploše pod úhlem 45°, plaz hoblík je z kvalitního habrového dřeva, t lo hoblík je z kvalitního bukového dřeva, obojí sušené p ěd zpracováním na 10 % vlhkosti.



Typ hoblíku	Rozm r	Ší ka nože	Sklon nože	Hmotnost	Obj. .	Cena bez DPH
Klopka	220x65x130 mm	45 mm	45°	1.000 g	13137	546 K
Klopka	220x65x130 mm	48 mm	45°	1.000 g	14431	557 K
Macek	510x70x155 mm	51 mm	45°	3.200 g	10843	732 K
Macek	600x80x180 mm	60 mm	45°	2.560 g	24652	1.355 K
Cidi	220x65x140 mm	45 mm	45°	1.000 g	14432	577 K
Cidi	220x65x140 mm	48 mm	45°	1.000 g	35316	588 K
ěmsovník	255x18x155 mm	18 mm	45°	250 g	35163	311 K
Hladík	220x65x130 mm	45 mm	45°	1.000 g	97665	505 K

Pali ka
Hlava pali ky z dřev ě kladn ě vysušeného bukového dřeva.

Délka	Obj. .	Cena
hranatá, délka 105 mm	22090	224 K
hranatá, délka 160 mm	22091	308 K
kulatá, prům ěr 60 mm	22092	143 K
kulatá, prům ěr 70 mm	22093	155 K
socha ská, prům ěr 80 mm	35311	255 K
socha ská, prům ěr 120 mm	35312	484 K

Rejsek
Se dřev ěma opracovanými a lehce p ěstavitelnými rýsovacími rameny, vyroben z bukového dřeva, rýsovací jehly z kalené oceli. Délka 210 mm.

délka	Obj. .	Cena
1x aretace	94992	198 K
2x aretace	73560	213 K

TICHÝ, SILNÝ A FLEXIBILNÍ to je ArciTech!

ArciTech - zásuvkový systém nejvyšší třídy a kvality od Hettich!

- jedinečný komfortní pohyb a mimořádná stabilita
- moderní design dle nejnovějších trendů
- excelentní řešení pro vysoké, široké a těžké zásuvky
- stabilní výsuv s prismatickým vedením Actro se zatížením 40, 60 a 80 kg



ArciTech



AK NÍ CENA zásuvka ArciTech:

- stříbrné ocelové bořnice, plnovýsuvy Actro, píchkytka zadní, krytky bořnice Hettich

Délka 500mm, výška 94mm:
- obj. . 20442

~~847,-~~

678,-
bez DPH

ArciTech s relingem



AK NÍ CENA zásuvka ArciTech s RELINGEM:

- stříbrné ocelové bořnice, plnovýsuvy Actro, píchkytka zadní a relingu, krytky bořnice Hettichové tyče

Délka 500mm, výška 186mm:
- obj. . 20443

~~1.104,-~~

883,-
bez DPH

Délka 500mm, výška 218mm:
- obj. . 20444

~~1.180,-~~

944,-
bez DPH

Délka 450 mm, výška 94mm:
- obj. . 20445

~~831,-~~

664,-
bez DPH

Délka 450 mm, výška 186 mm:
- obj. . 20446

~~1.083,-~~

866,-
bez DPH

Délka 450 mm, výška 218 mm:
- obj. . 20447

~~1.159,-~~

927,-
bez DPH



Quadro V6 EB23 Silent System plnovýsuv pro dřevěné zásuvky

- nosnost 30 kg
- montáž nasunutím bez použití nářadí
- Silent System, tlumič integrovaný do výsuvu zajišťuje tiché dovírání zásuvky
- perfektní výšková a stranová stabilita

Objednáací číslo	Délka výsuvu	Akční cena
94053	300 mm	386,-
94054	350 mm	494,-
94055	400 mm	419,-
94056	450 mm	411,-
94057	500 mm	419,-
15275	550 mm	414,-

AK NÍ NABÍDKA výsuv pro dřevěné zásuvky

PRO TLOUŠŤ KU BOK ZÁSUVKY AŽ 19 MM - ODPADÁ NÁROJE ZFRÉZOVÁNÍ



Quadro V6 EB20 Silent System plnovýsuv pro dřevěné zásuvky

- nosnost 30 kg
- montáž nasunutím
- Silent System, tlumič integrovaný do výsuvu zajišťuje tiché dovírání zásuvky
- integrovaná pojistka zabráňuje náhodnému otevření zásuvky
- perfektní výšková a stranová stabilita
- samočisticí vodící dráhy nevyžadují žádnou údržbu
- min. hloubka skříně = délka výsuvu +13 mm

AK NÍ NABÍDKA výsuv pro dřevěné zásuvky

Objednáací číslo	Délka výsuvu	Akční cena
38944	300 mm	386,-
98220	350 mm	394,-
97030	400 mm	403,-
25271	450 mm	411,-
38707	500 mm	419,-
98052	550 mm	435,-
97873	600 mm	443,-

Spojka levá a pravá

- lze použít na Quadro V6 EB20 i na Quadro V6 EB23
- plynulé výškové seřízení + 2 mm
- obj. . 21065 - sada P+L

Cena za sadu
25,-
bez DPH



InnoTech Atira



AK NÍ CENA zásuvka InnoTech Atira:

- stříbrné ocelové bořnice, plnovýsuvy QUADRO V6 SILENT SYSTEM, píchkytka zadní, krytky bořnice

- obj. . 220205 Délka 470 mm, výška 70 mm **549,-**
- obj. . 220202 Délka 520 mm, výška 70 mm **562,-**



Registrací na www.simek.eu získáte ještě nižší ceny

InnoTech relingem



AK NÍ CENA zásuvka InnoTech Atira s RELINGEM:

- stříbrné ocelové bořnice, plnovýsuvy QUADRO V6 SILENT SYSTEM, píchkytka zadní, krytky bořnice, relingové tyče

- obj. . 220206 Délka 470 mm, výška 144 mm **809,-**
- obj. . 220200 Délka 520 mm, výška 144 mm **772,-**

- obj. . 220207 Délka 470 mm, výška 176 mm **754,-**
- obj. . 220201 Délka 520 mm, výška 176 mm **826,-**

Kuličkový výsuv KA 1730

- nosnost 10 kg
- **délka výsuvu je menší než délka zásuvky!**
- výsuv je oboustranný, takže ho lze dělit zásuvky z píp sobit
- zásuvková kolejnička tedy nedosedá na dno zásuvky
- pozinkovaná ocel
- lehký chod a vysoká stranová stabilita s plynulým vedením
- jedna se o sadu, tudíž dva kusy výsuvu pro jednu zásuvku

Objednáací číslo	Pro zásuvku	Akční cena
18363	155 - 210 mm	35,-
18025	185 - 260 mm	36,-
18306	185 - 305 mm	37,-
18379	220 - 340 mm	38,-
18496	220 - 355 mm	39,-
21638	250 - 390 mm	41,-
18319	250 - 410 mm	44,-
18471	430 mm	53,-
18674	450 mm	52,-
19556	480 mm	63,-
18750	500 mm	61,-
23031	550 mm	83,-

Kuličkový plnovýsuv S DOTAHEM GLT H4

- nosnost 30 kg
- montážní šířka 12,7 mm, do polodrážky, nebo na tupo
- hladký chod, vysoká bořnicová stabilita
- mkké a tiché dovírání zásuvky
- jednoduchá demontáž zásuvky pomocí páky
- poniklovaná ocel

Objednáací číslo	Délka zásuvky	Akční cena
39423	300 mm	160,-
39424	350 mm	172,-
39383	400 mm	188,-
39382	450 mm	202,-
39300	500 mm	219,-
39400	550 mm	260,-
39425	600 mm	271,-





Hettich
Technik für Möbel

~~28,01~~
Naložený
22,48
bez DPH

~~33,06~~
Polonaložený
27,-
bez DPH

~~33,06~~
Vložený
26,-
bez DPH

Záv s Internat 9943 naložený / polonaložený / vložený
- záv s s klipovou technikou, montáž zaklapnutím
- pro tlouš ku dve í od 15 mm
- se ízení hloubky pomocí excentru - 0,5 mm/+3,5 mm.
- výškové se ízení pomocí montážní podložky +2 mm/-2 mm.
- obj. . 31809 - **naložený**
- obj. . 10522 - **polonaložený**
- obj. . 22561 - **vložený**



Hettich
Technik für Möbel

~~10,17~~
D = 0 mm
8,13
bez DPH

~~10,17~~
D = 1,5 mm
8,13
bez DPH

~~12,15~~
D = 3,0 mm
9,72
bez DPH

Montážní podložka k našroubování, s8099
- pro vruty se zápustnou hlavou o 4,5 x 16 mm
- se ízení výšky ± 3 mm pomocí oválných otvor
- obj. . 98051 - **D 0 mm**
- obj. . 25486 - **D 1,5 mm**
- obj. . 93832 - **D 3 mm**



Hettich
Technik für Möbel

~~81,82~~
Naložený
65,-
bez DPH

~~86,78~~
Polonaložený
69,-
bez DPH

~~91,74~~
Vložený
73,-
bez DPH

Záv s Sensys 8645i 110° th52
- záv s s klipovou technikou a integrovaným tlumením
- pro tlouš ku dve í 15 - 22 mm
- integrované se ízení naložení + 2 mm / - 2 mm
- Integrované se ízení hloubky + 3 mm / - 2 mm
- obj. . 25483 - **naložený**
- obj. . 25484 - **polonaložený**
- obj. . 93919 - **vložený**

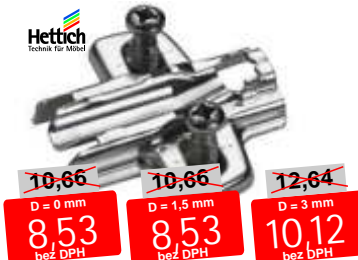

Hettich
Technik für Möbel

~~10,66~~
D = 0 mm
8,53
bez DPH

~~10,66~~
D = 1,5 mm
8,53
bez DPH

~~12,64~~
D = 3 mm
10,12
bez DPH

Montážní podložka s p edmontovanými erurovruty
- pro otvory o 5 x 12 mm
- rozte otvor 32 mm
- se ízení výšky ± 3 mm pomocí oválných otvor
- obj. . 94008 - **D 0 mm**
- obj. . 93678 - **D 1,5 mm**
- obj. . 93680 - **D 3 mm**

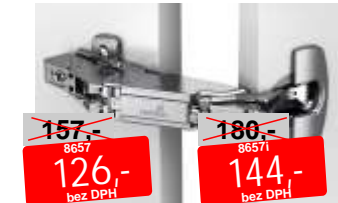

~~157,-~~
8657
126,-
bez DPH

~~180,-~~
8657i
144,-
bez DPH

Záv s Sensys 8657/8657i
- záv s s klipovou technikou bez integrovaného tlumení
- pro tlouš ku dve í 15 - 32 mm
- se ízení hloubky pomocí excentru - 2 mm/+ 3 mm.
- výškové se ízení pomocí montážní podložky +2 mm/-2 mm.
- obj. . 80704 - **8657 naložený**
- obj. . 53300 - **8657i naložený**



~~102,-~~
Naložený
81,-
bez DPH

Záv s Internat 9930 pro skládané dve e
- záv s s klipovou technikou
- základna záv su 24 mm
- diagonální se ízení +9,5mm/+9,5mm
- integrované se ízení naložení +2mm/-2 mm.
- obj. . 23386 - **naložený**



~~179,-~~
143,-
bez DPH

Záv s Sensys 8639i 95° W90 vložený th52
- záv s s klipovou technikou a integrovaným tlumením
- pro tlouš ku dve í 15 - 28 mm
- integrované se ízení odsokku dve í - 2 mm/+ 1 mm.
- integrované se ízení mezery +3 mm/-2 mm.
- obj. . 39401



~~179,-~~
143,-
bez DPH

Záv s Sensys naložený 8639i 135° (45°)
- záv s s klipovou technikou a integrovaným tlumením
- pro tlouš ku dve í 15 - 28 mm
- se ízení hloubky pomocí excentru - 2 mm/+ 3 mm.
- výškové se ízení pomocí montážní podložky +2 mm/-2 mm
- obj. . 93781



~~98,-~~
naložený
78,-
bez DPH

~~104,-~~
polonaložený
83,-
bez DPH

~~110,-~~
vložený
88,-
bez DPH

Sensys 8645i, erný obsidián TH 52, k p išroubování
- záv s s klipovou technikou a integrovaným tlumením
- pro tlouš ku dve í od 15 do 24 mm
- integrované se ízení hloubky +3 mm/-2 mm.
- výškové se ízení pomocí montážní podložky +2 mm/-2 mm.
- obj. . 35921 - **naložený**
- obj. . 35946 - **polonaložený**
- obj. . 35968 - **vložený**



33,-
bez DPH

Lineární montážní podložka k našroubování, D = 1,5 mm, Vzdálenost ady otvor LR: 20, Se ízení výšky
- lineární montážní podložka
- se ízení výšky direktní
- distance 1.5 mm
- se íditelnost + 2 mm / - 2 mm
- ocel barva erný obsidián
- obj. . 89362



~~20,50~~
1,5 mm
16,40
bez DPH

Montážní podložka s p edmont. eurošrouby, D=1,5 mm
- pro otvory o 5 x 12 mm
- kvalita v souladu s EN 15570, úrove 3
- rozte otvor 32 mm
- se ízení výšky excentrem ± 2 mm
- ocel niklovaná
- obj. . 79426



~~64,-~~
naložený
51,-
bez DPH

~~59,-~~
vložený
47,-
bez DPH

Sensys 8675 Th25 vložený / naložený
- záv s s klipovou technikou bez závírací pružiny
- pro tlouš ku dve í od 15 do 24 mm
- integrované se ízení hloubky +3 mm/-2 mm.
- výškové se ízení pomocí montážní podložky +2 mm/-2 mm.
- obj. . 00380 - **naložený**
- obj. . 32195 - **vložený**



Pant s dotáhem
19,01
bez DPH

Záv s GLT s tlumením a s podložkou
- klip umož ůje jednoduché a rychlé vysazení dví ek bez šroubování stiskem tlačítka pojistky
- úhel otev ení 105°
- pro úhel korpusu 90°
- materiál: poniklovaná ocel
- Tento pant je bez krytky ramínka a misky.
Sada obsahuje: pant a podložku
- obj. . 02859 - **naložený**
- obj. . 95616 - **polonaložený**
- obj. . 38595 - **vložený**



~~54,-~~
naložený
43,-
bez DPH

~~58,-~~
polonaložený
46,-
bez DPH

~~59,-~~
vložený
47,-
bez DPH

Záv s Internat 9904 pro sklen é dve e
- záv s s klipovou technikou
- pro tlouš ku skla 4,0 - 6,5 mm
- integrované se ízení hloubky - 1,5 mm/+ 2 mm
- integrované se ízení naložení +1 mm/-2,5 mm
- obj. . 21848 - **naložený**
- obj. . 21716 - **polonaložený**
- obj. . 23029 - **vložený**



Designový záv s GLT s TLUMENÍM a podložkou
- v cen záv su je zahrnuta excentricky se íditelná podložka, krytka ramínka a vruty
- klipová montáž na podložku
- integrovaný tlumí v ramínku
- obj. . 02857 - **naložený - 30,- K**
- obj. . 00463 - **polonaložený - 30,- K**
- obj. . 00464 - **vložený - 30,- K**

Kování na posuvné interiérové dve e - Herkules

- pro dve e o tlouš ce materiálu 16-45 mm
- sada obsahuje kompletní kování pro jednu posuvné dve e
- možnost dopln ění krycí lišty nebo SILENT STOP samozavíra s tlumením
- pro montáž na st ěnu je pot eba p íobjednat úhelníky pro bo ění montáž, p ípadn ě krycí profil



Objednací číslo	Délka kolejniče	Nosnost kování	Ak ní cena bez DPH
00201	1200 mm	60 kg	764,-
72077	1500 mm	60 kg	775,-
00202	1800 mm	60 kg	917,-
72078	2000 mm	60 kg	900,-
72079	2400 mm	60 kg	974,-
95632	3000 mm	60 kg	1.100,-
72083	1800 mm	120 kg	950,-
72084	2000 mm	120 kg	1.008,-
50343	2400 mm	120 kg	1.103,-
50349	3000 mm	120 kg	1.128,-
Pro sklen ěné dve e:			
72085	2000 mm	100 kg	2.004,-

SILENT STOP

- dovíra s tlumením 40-80 kg
- obj. . 72080

Kus 897,- bez DPH



Sada 5ks úhelník

- pro bo ění montáž dve í
- do 45 mm - obj. . 72081
- do 25 mm - obj. . 30637

Do 45 mm 157,- bez DPH

Do 25 mm 159,- bez DPH



Krycí profil Alu - Herkules

- krycí profil pro posuvné kování Herkules
- namontuje se na kolejniče pomocí úhelník pro bo ění montáž - obj. . 72081

Objednací číslo	Délka profilu	Pro dve e, záslepky	Ak ní cena bez DPH
00203	2010 mm	25 mm, ano	792,-
98181	4020 mm	25 mm, ne	1.399,-
15911	2010 mm	45 mm, ano	855,-
98055	4020 mm	45 mm, ne	1.269,-

Sada vozík HS 120 pro jednu dve e

- sada vozík pro jednu dve e o nosnosti 120 kg
- používá se v p ípad požadavku na 2 k ídlé dve e
- obj. . 54565



Sada 517,- bez DPH

Sada vozík HS 60 pro 1 dve e

- sada vozík pro 1 k ídlo o nosnosti do 60 kg
- používá se pro dopln ění kompletní sady s kolejniči v p ípad požadavku na 2 k ídlé interiérové dve e
- obj. . 72082



Sada 459,- bez DPH

Úchytky - zápusná madla - Tulip

- vhodné pro posuvné dve e
- obj. . 52262 - 145 K - obdélníková
- obj. . 02648 - 126 K - oválná
- obj. . 97803 - 61 K - kulatá

Registraci na www.simek.eu získáte ještě nižší ceny

NEVÍTE SI RYD? NA NAŠEM ESHOPU NALEZNETE RÁDCE JAK SI VYBRAT POSUVNÉ KOVÁNÍ

Nosné a vodicí profily STB 55 SlideLine

- ur ěno pro horizontální pohyb
- profily plastové mají maximální nosnost 15 kg
- profily hliníkové mají maximální nosnost 30 kg

Objednací číslo	Délka profilu	Nosnost profilu	Barva Materiál	Ak ní cena bez DPH
18389	4000 mm	30 kg	st íbrná, Al	283,-
18720	4000 mm	15 kg	bílá, plast	73,-
18721	4000 mm	15 kg	hn ědá, plast	73,-
18722	4000 mm	15 kg	běžová, plast	73,-
21551	4000 mm	15 kg	šedá, plast	75,-
18723	4000 mm	15 kg	erná, plast	75,-
23730	4000 mm	30 kg	tmavohn ědá, Al	311,-



Vodicí díly SlideLine 55

- s pružinou, vyrobené z plastu
- na každé dve e je t eba použít 2 vodicí díly
- rovný - obj. . 18717
- naklon ěný - obj. . 22634



18717 15,07 bez DPH

22634 17,79 bez DPH

Vozíky SlideLine 55

- výškov ě se iditelný
- na každé dve e je t eba použít 2 vozíky
- materiál - plast
- k našroubování, nosnost 15 kg - obj. . 18718
- k našroubování, nosnost 30 kg - obj. . 18390
- k zalísování, nosnost 15 kg - obj. . 75121



18718 16,13 bez DPH

18390 16,13 bez DPH

75121 12,63 bez DPH

HLINÍKOVÉ PROFILY A KOVÁNÍ NA POSUVNÉ DVE E:



Horní vozík Universal 18 + spodní vozík Elegant 18
- obj. . 95642 - 202 K



Kartá ek dorazový široký
- bez lepidla, šedý, 14,4x4 mm
- obj. . 95639 - 6,61 K



Kryt na dolní vedení Elegant Exclusive plus
- obj. . 95855 - 2m - 127 K
- obj. . 95856 - 4m - 254 K

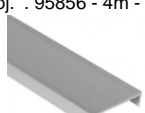

D lící H profil pro napojení výplní
- obj. . 50889 3m - 375 K

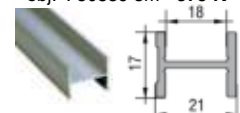

T snící kartá ek
- vsuvný bez lepidla, 4,8x13 mm
- obj. . 95640 - 5,79 K

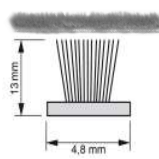

Vedení vrchní Universal Exclusive
- obj. . 95857 - 2m - 424 K
- obj. . 95858 - 4m - 849 K

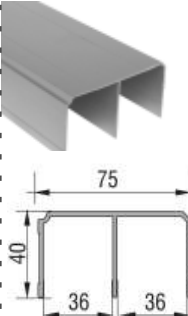

Vedení dolní Elegant Exclusive plus NEW
- obj. . 95854 - 2m - 212 K
- obj. . 95853 - 4m - 405 K

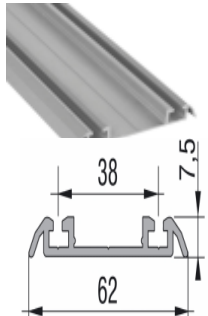

Madlo Modena Slim
- délka 2700 mm elox st íbrný
- obj. . 95637 - 341 K



Madlo Inova
- délka 2700 mm elox st íbrný
- obj. . 95638 - 416 K



POSTELOVÉ KOVÁNÍ:

Spojovací kování st edového nosníku

- pro postele s dřevěnou nebo kovovou konstrukcí
- lze použít též pro alouenné postele
- šířka st edového nosníku od 70 mm
- ocel pozinkovaná
- nosnost 100 kg/ks
- obj. . 21723

~~28,84~~
Cena za sadu
23,07
bez DPH

Registrací na www.simek.eu získáte ještě nižší ceny



STABILOFIX postelové kování

- pro demontovatelné alouenné postele nebo zásuvky na ližkoviny
- sada obsahuje kování pro jeden rohový spoj
- se iditelný až o 4 mm
- vysoká pevnost,
- obj. . 22029



~~74,-~~
Jeden spoj
57,-
bez DPH



Rastomat teleskopické polohovací kování

- 5 poloh
- nosnost - 180 kg/ks
- obj. . 21580

~~152,-~~
Cena za kus
122,-
bez DPH



Postelové kování VariFIX

- pro jednolůžka i dvojlůžka
- lze použít i pro dvojlůžka se střednicí
- výška umístění laových roštů nebo alouenní je nastavitelné do 3 výšek s
- rozteč 24 mm
- ocel pozinkovaná
- nosnost 200 kg/ks
- obj. . 21873

~~48,-~~
Cena za sadu
38,-
bez DPH



Postelové spojovací kování

- celková výška 130 mm
- závesný díl se 3 háčky
- stabilní a osvědčené kování
- materiál ocel
- obj. . 18340

~~67,-~~
Cena za 4ks
77,-
bez DPH



NÁBYTKOVÉ KOVÁNÍ - SOKLOVÉ NOHY

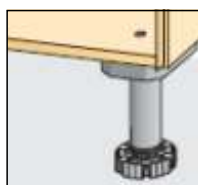

KORREKT

- výška 50-180 mm
- nosnost 450 kg/ks
- výškově iditelná -11 / +25 mm
- perfektní kombinace kluzáku, soklové nohy a upevňovací soklové clony
- bezpečná stabilita nohy v kluzáku při montáži a posouvání skříně
- lze zakoupit v setu s kluzákem



Postelová noha

- výška 190 mm
- plast, černý
- obj. . 23074



Noha
38,-
bez DPH

Kluzák k p iřroubování

- plast, černý
- nosnost: 450kg
- obj. . 21871



Kluzák
9,26
bez DPH

Adaptér prodlužovací

- prodloužení o 50 mm
- plast, černý
- obj. . 23420



Adaptér
7,34
bez DPH

Kluzák k soklové noze

- rozměr: 80x95 mm
- tloušťka: 25 mm
- barva: černý plast
- obj. . 18753



Kluzák
6,88
bez DPH

P ičhytka soklové lišty

- pro elní a boční soklové lišty
- plast, černý
- obj. . 18754



P ičhytka
3,23
bez DPH

Objednáací íslo	Výška nohy	Akční cena
19269	50 mm	12,17
10523	70 mm	12,17
21646	80 mm	11,83
18751	100 mm	11,97
21885	110 mm	12,03
18335	130 mm	12,56
18752	150 mm	13,22
99050	180 mm	14,08

NÁBYTKOVÉ KOVÁNÍ



- Stolová konstrukce SKCH-O**
- vertikální + horizontální skryté vedení kabeláže
 - nastavitelný kabelový kanál 1340-1820 mm
 - plastové regulace pro vyrovnání

Kompletní sada obsahuje:

- 2x boční excentrické nohy
- nastavitelný nosník

Technické parametry:

- materiál: ocelová konstrukce, lisované profily a plechy
- barva: aluminová, RAL 9006 jemná struktura
- výška: 725 mm, šířka: 650 mm
- nosnost: 80 kg
- obj. . 95600



AKCE
2.140,-
bez DPH



t sn ní soklové desky L19mm

- délka 3 m
- obj. . 30143

cena za 3m
69,-
bez DPH

Závěsná lišta typu B

- délka 3 m
- nosnost 130 kg/skříně
- obj. . 18311

cena za 3m
316,-
bez DPH



Šatní ty OVÁL

- povrchová úprava chrom
- délka 3 m
- obj. . 75535

cena za 3m
140,-
bez DPH

Držák šatní ty e OVÁL

- povrchová úprava ZN
- montáž pomocí vrutů
- obj. . 16770

1 ks
5,70
bez DPH



Blum Výklopné kování Aventus HK - S

- ukazatel výkonnosti 960-2215
- úhel otevření - 107°
- Sada obsahuje:
 - 2 zdvihací mechanismy
 - 2 krytky
 - 2 podložky
- obj. . 96263

~~801,-~~
Sada
640,-
bez DPH



Spojovací šroub nábytkový M6

- šroub ke spojení dvou bočních skříněk
- délka je na dva materiály o síle 18mm (celkem 36mm)
- obj. . 47093

Cena 1 ks
3,22
bez DPH



Nábytká skříně šroub KONFIRMÁT

- rozměr: 7x50 mm
- povrch bílý zinek
- hlava IMBUS
- obj. . 75233

Cena 1 ks
1,57
bez DPH



Skrýta policová konzole TITAN 1

- nosný ep pr m r 12 mm
- výškové seřízení: ± 2 mm
- minimální tloušťka police 19 mm
- seřízení sklonu police, stranové seřízení
- max. zatížení 9 kg při použití 2 konzolí
- obj. . 21776

AKCE
33,-
bez DPH



Závěsné kování MultiClip

- MultiClip má mnohostranné využití
- pro panelové stěny, interiérové dříví, obložení stropu, clony a obložení všeho druhu
- kování se může našroubovat
- obj. . 18779

Cena 1 ks
5,04
bez DPH

Profil oken ev 3967 a ev 3216

- t snící profil dve í
- na polyuretanové a syntetické nát ry
- výška drážky 7 mm
- ší ka drážky 4 mm
- t sn ná mezera 5 mm
- barvy: bílá, béžová, hn dá
- obj. . 74872 - ev 3967 - 12 mm - bílá
- obj. . 74873 - ev 3967 - 12 mm - béžová
- obj. . 74874 - ev 3967 - 12 mm - hn dá

- obj. . 17673 - ev 3216 - 15 mm - bílá
- obj. . 17671 - ev 3216 - 15 mm - béžová
- obj. . 17672 - ev 3216 - 15 mm - hn dá

Profil oken 5150 AC a 5250 ACF

- t snící profil dve í a eurooken
- na polyuretanové a syntetické nát ry nebo laky
- výška drážky 8 mm
- ší ka drážky 5 mm
- t sn ná mezera 5 mm
- barvy: béžová, hn dá, bílá
- obj. . 24251 - 5150 AC - 12 mm - béžová
- obj. . 24250 - 5150 AC - 12 mm - hn dá

- obj. . 13318 - 5250 ACF - 15 mm - hn dá
- obj. . 13317 - 5250 ACF - 15 mm - béžová

Záv s 055 16 mm poniklovaný kompletní

- obj. . 23778
- Záv s 100 15mm poniklovaný kompletní**
- obj. . 18118
- vložka záv su 22/7 Zn**
- obj. . 23799

Cemom moatti triopant pr m r 20 komplet 1 ks

- obj. . 94343
- Cemom moatti záv s trio 14 mm pozink žlutý**
- nastavitelný záv s ve 3 sm rech
- se ízení inbusem SH
- obj. . 89769

Vrtací šablona Accura, sada pro úchytky

- pro úchytky od rozte e otvor 64 mm
- hliník eloxovaný, plast
- p íslušenství pro spirálové vrtáky z rychlo ezné oceli HSS
- sada obsahuje:**
- 2 ks vrtací t lesa Accura
- 2 ks b žec s vrtacím pouzdrům o 5 mm
- 1 ks lišta, délka 500 mm
- obj. . 40086

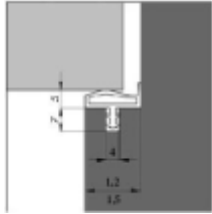

Cena za 1m - ev3967
15,70
bez DPH

Cena za 1m - ev3216
21,49
bez DPH

Cena za 1m - 5150AC
26,-
bez DPH

Cena za 1m - 5250ACF
27,-
bez DPH

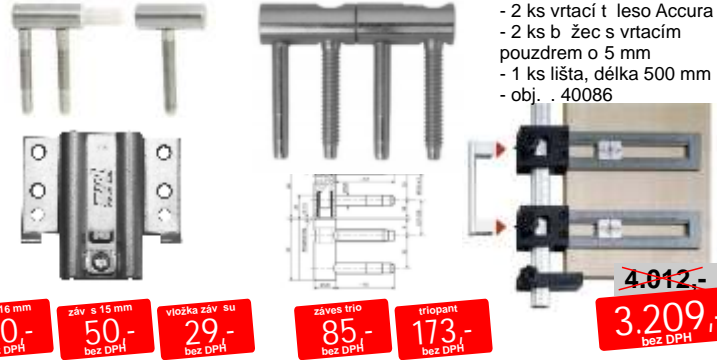

záv s 16 mm **40,-** bez DPH

záv s 15 mm **50,-** bez DPH

vložka záv su **29,-** bez DPH

záves trio **85,-** bez DPH

triopant **173,-** bez DPH

~~4.012,-~~
3.209,-
bez DPH

ŠABLONY

Vrtací a lisovací stroje BlueMax MINI 2/6:

- lze použít pro vrtání:
- záv s
- montážních podložek
- spojovací kování
- kolík
- obj. . 33818



~~14.676,-~~
11.741,-
bez DPH

+ ZDARMA
sada vrták
v hodnot 2.500 K
1ks ø35mm
2ks ø10mm

Drill jig 35/2x2,5

- p ípravek na vrtání záv s
- precizní vrtání otvor
- obj. . 21187



~~4.750,-~~
3.800,-
bez DPH

Vrtací šablona ACCURA

- pro racionální a p esné vrtání ady
- otvor v System 32
- ada otvor ve vzdálenosti 37 mm od p ední hrany
- doraz pro pokra ování vrtání ady otvor
- lze použít vlevo a vpravo
- v etn 3 dorazových ep
- délka 1000 mm
- obj. . 23241



~~2.487,-~~
1.989,-
bez DPH

Zapouzd ený vrták

- minimální opot ebení vrtáku,
- b ity nep ícházejí do styku s šablonou
- p esné vedení vrtáku v pouzdru
- se iditelný doraz pro hloubku vrtání
- ideální pro šablony ACCURA
- obj. . 21613 - 3 mm - 1.152,-
- obj. . 21615 - 5 mm - 1.236,-
- obj. . 78516 - 8 mm - 1.319,-



Hettich
Technik für Möbel

SPOJOVACÍ KOVÁNÍ

Vruty do d eva se zápusnou hlavou, ZH
- vyrobené z kalené oceli s povrchem ze žlutého zinku
- p íkoupí celého balení obdržíte slevu 50%
- tyto vruty mají celou škálu využití, od lepených desek, až po masivní



W INTECH Zvýhodn ná cena

Vruty TORX

Objednací íslo	Velikost vrutu	Balení	Cena bez DPH
33785	3,5 x 16 mm	1000 ks	156,-
220707	3,5 x 20 mm	1000 ks	156,-
220693	4 x 16 mm	1000 ks	156,-
220694	4 x 20 mm	1000 ks	161,-
220695	4 x 25 mm	1000 ks	202,-
33743	4 x 30/18 mm	1000 ks	233,-
220698	4 x 50/30 mm	500 ks	180,-
14716	4 x 60/36 mm	400 ks	179,-
220669	5 x 50/30 mm	400 ks	215,-
220664	5 x 60/36 mm	500 ks	332,-
220716	5 x 70/42 mm	250 ks	188,-
220682	5 x 80/50 mm	200 ks	186,-
86055	5 x 90/60 mm	200 ks	237,-
220692	5 x 100/60 mm	200 ks	288,-
220713	5 x 110/70 mm	200 ks	288,-
220710	5 x 120/70 mm	200 ks	324,-

Vruty PZ

Objednací íslo	Velikost vrutu	Balení	Cena bez DPH
230917	3,5 x 16 mm	1000 ks	112,-
230913	3,5 x 20 mm	1000 ks	140,-
230945	4 x 16 mm	1000 ks	136,-
230941	4 x 20 mm	1000 ks	151,-
230939	4 x 25 mm	1000 ks	178,-
230937	4 x 30/18 mm	1000 ks	220,-
230933	4 x 50/30 mm	500 ks	150,-
230929	4 x 60/36 mm	400 ks	146,-
230993	5 x 50/30 mm	400 ks	213,-
230995	5 x 60/36 mm	500 ks	321,-
231011	5 x 70/42 mm	250 ks	163,-
231013	5 x 80/50 mm	200 ks	155,-
231015	5 x 90/60 mm	150 ks	168,-
231017	5 x 100/60 mm	200 ks	187,-
231019	5 x 110/70 mm	200 ks	266,-
231021	5 x 120/70 mm	200 ks	307,-

Šrouby nábytkové

Objednací íslo	Velikost šroubu	Cena za 1 ks bez DPH
96380	M6x50	3,72
14282	M6x60	2,56
97796	M6x70	2,73
47079	M6x80	3,51

Šrouby okrasné

Objednací íslo	Velikost šroubu	Cena za 1 ks bez DPH
24635	M4x25	0,29
00224	M4x30	0,22
24636	M4x35	0,45
00134	M4x40	0,62

H ebíky stavební

Objednací íslo	Velikost h ebíku	Cena za 1 kg bez DPH
20300	2,8 x 63	74
20292	4 x 100	74

Matice vále ková vyosená

Objednací íslo	Velikost závitů	Cena za 1 ks bez DPH
15770	M6x10x13	2,61
94366	M6x10x16	4,46
16443	M6x10x20	6,61

Závitové ty e Wintech

- závitová ty vyrobená technologií válcováním z oceli pevnosti 4,8 / DIN 975 s povrchovou úpravou zinkováním (bílý zinek)
- používá se ke kotvení základových trám d evostavb p ítesa ských pracích nebo jako kotvící a spojovací prvek

Objednací íslo	Velikost závitů	Cena za 1 ks bez DPH
17869	M4	8,26
02158	M6	11,82
02159	M8	23,97
47051	M10	42,-
02154	M12	55,-
47134	M14	79,-
02153	M16	103,-

Podložky pro d evné konstrukce Wintech

- velkoplošná podložka
- materiál: ocel
- povrch: galvanický bílý zinek

Objednací íslo	Velikost závitů	Cena za 1 ks bez DPH
35323	M5	0,58
14283	M6	0,66
13670	M8	1,36
13673	M10	2,23
13674	M12	3,88
18068	M14	5,04
24513	M16	8,93

Matice wintech

Objednací íslo	Velikost závitů	Cena za 1 ks bez DPH
13640	M5	0,13
13641	M6	0,21
13642	M8	0,37
47059	M10	0,91
13644	M12	0,74
15582	M14	1,90
47065	M16	1,65



P na PUP 825
- NIZKOEXPANZNI
 pistolová montážní p na
 - obsah nádoby 825 ml
 - vydatnost ve volném prostoru 50 l
 - odolná proti stárnutí
 - obj. . 05301

153,-
bez DPH

isti PU p ny
 - obj. . 05863

202,-
bez DPH



Nízko expanzní pistolová PU p na Ceresit WhiteTeq T&S 750ml
 - vyšší flexibilita, nižší expanze, lepší tepelná a zvuková izolace
 - od -5°C do 35°C
 - obj. . 31472

264,-
181,-
bez DPH



Ceresit isti PU p ny TS100 Cleaner 500 ml
 - vynikající istící vlastnosti
 - okamžitý úinek
 - snadná aplikace
 - univerzální použití na všechny aplikace pistole
 - obj. . 220333

174,-
bez DPH



Pistole na p nu PG2000 teflonová s nástavci
 - teflonové t lo
 - regulace množství p ny
 - snadná údržba
 - obj. . 41131

350,-
bez DPH



Pattex Chemoprén Extrém PROFI lepidlo
 - speciální kontaktní lepidlo pro extrémn namáhané spoje s vyšší odolností.
 - obj. . 96504 - 1 l
 - obj. . 96505 - 4,5 l

11
366,-
bez DPH

4,5 l
1.703,-
bez DPH

Registrací na www.simek.eu získáte ještě nižší ceny

PONAL STATIK
 - upevn ní schod , okenních parapet , prah a dve ní zárubní
 - možnost ezání po asi 8 min
 - zatížitelný po 20 min
 - nepodléhá stárnutí
 - možnost omítnout a p et ít
 - vytvrzuje nezávisle na vlhkosti vzduchu
 - obj. . 33557



355,-
247,-
bez DPH



Conato UG 500ml
243,-
bez DPH

Conato Lam 500ml
340,-
bez DPH

Conato Car 500ml
357,-
bez DPH

Con. Gekon 500ml
434,-
bez DPH

alounické lepidlo Conato UG contact
 - obj. . 16376 - 500ml
Kontaktní lepidlo Conato Lam
 - široký rozsah volitelné ší ky nánosu
 - obj. . 73898 - 500ml
alounické lepidlo Conato Car Contact
 - obj. . 16380 - 500ml
Vysokopevnostní lepidlo Conato Gekon
 - obj. . 16323 - 500ml

Lepidlo na spoj pracovní desky
 - vysoce kvalitní, elastický a p etíratelný jednosložkový tmel
 - speciální lepidlo na rohové i p ímé spoje kuchy ských desek
 - dostání v r zných barvách
 - objem lepidla - 10 g
 - obj. .
 16372 - bílá
 16328 - hn dý
 16375 - šedá
 16374 - erná



51,-
bez DPH



ICEMA R 145/12 balení 1kg
 - jednosložkové PU lepidlo neobsahující rozpouš dla
 - montážní lepení d ev ných materiál , kov , nerez, hliníku, PVC, ABS
 - otev ená doba: bez post íkání vodou - cca 15 minut
 (p i 20 °C, 50 % vlhkosti) : p i post íkání vodou - cca 7 minut
 - obj. . 39241 - 0,5 Kg
 - obj. . 31922 - 1 Kg

ICEMA R 145/31 balení 1kg
 - otev ená doba: bez post íkání vodou - cca 45 minut
 (p i 20 °C, 50 % vlhkosti) : p i post íkání vodou - cca 15 minut
 - obj. . 31949 - ICEMA 31

0,5 kg ICEMA 12
172,-
bez DPH

1kg ICEMA 12
274,-
bez DPH

1kg ICEMA 31
274,-
bez DPH



Chemická malta FIS VT 300T
- vysoce ú inná malta pro nejvyšší zatížení
 tém ve všech stavebních materiálech
 - objem 300 ml
 - delší doba zpracování pro jednoduchou montáž, pro venkovní i vnit ní použití
 - aplikace pomocí b žné pistole pro silikony
 - obj. . 16164



natur
2.859,-
bez DPH

hn dý
3.113,-
bez DPH

bílý
3.352,-
bez DPH



5 kg
721,-
bez DPH

25 kg
2.972,-
bez DPH



bílý, 5 kg
1.080,-
bez DPH

bílý, 25 kg
3.925,-
bez DPH

transparentní, 25 kg
3.897,-
bez DPH

DORUS KS 217
 - rychlé roztavení, pro pomalý posuv lepení hran p i posuvu od 12 m/min
 - teplota na nanásecím válci 190 – 200 °C
 - obj. . 33695 natur 25 kg
 - obj. . 68567 hn dý 25 kg
 - obj. . 96044 bílý 25 kg

DORUS KS 224/2
 - pro ru ní olepova ky s manuálním posuvem dílc od 3 m/min.
 - teplota na nanásecím válci 120 – 140 °C
 - obj. . 97178 natur 5 kg
 - obj. . 33758 natur 25 kg

DORUS KS 351
 - lepidlo s tenkým filmem, **ideální pro olepova ky s p edřezem**
 - teplota na nanásecím válci 190 – 200 °C
 - obj. . 05467 bílý - kbelík 5 kg
 - obj. . 59741 bílý 25 kg
 - obj. . 98673 transparentní 25 kg

isti na hrany Leaquid 9
 - speciální sm s rozpouš del pro íst ní a odmašt ní nábytkových hran a ploch
 - obj. . 32013 - 1 litr
 - obj. . 52217 - 5 litr



1 litr
189,-
bez DPH

5 litr
702,-
bez DPH

Lepidlo Pattex One for All HT 440g
- okamžitá pevnost 350 kg/m²
 - je ur eno do interiéru i exteriéru
 - lepí kov, sklo, zrcadlo, keramika, kámen, d evo, sádrokarton, OSB, plast
 - balení 440g, barva - bílá
 - lepí a t sní savé i nasavé materiály, vytvá í flexibilní, trvalý spoj
 - odolává teplu a vibracím
 - obj. . 31751



203,-
136,-
bez DPH

Akrylový tmel CS 11 - bílý
 - je vhodný k vypln ní spár mezi prvky ze d evo, plastu, hliníku (ost ní, rámy, parapety, lemovací lišty apod.) a zdívem nebo omítkou
 - obj. . 17726



92,-
60,-
bez DPH

Vodou editelný tmel Holzpaste
 - kvalitní tmel na d evo
 - po zaschnutí lze tmel brousit, obráb t a lakovat



77,-
bez DPH

Obj. .	Odstín
64970	natur
64971	smrk
64972	borovice
64973	buk
64974	dub
64975	mod ín
64976	dub st ední
64977	t eše
64978	o ech
64979	mahagon
64980	mahagon tmavý
64981	o ech tmavý
64982	dub tmavý
64983	bílá
64984	erná

Ponal PUR - LEIM Construct balení 420 g
 - lepení p i montážních pracích, lepení korpus , plošné lepení, renovace d evo, slepování d ev ných a savých materiál s kovy a um lými hmotami.
 - mimo ádn pevné spojení
 - odolnost v i vod podle DIN EN 204/D4
 - obj. . 33581



327,-
229,-
bez DPH

Rakoli ISARIT E1
 - práškové mo ovino-formaldehydové lepidlo používané pro dýchování a lepení ve vyh ívaných lisech
 - lepidlo se mísí s vodou, p i emž vytvá í homogenní sm s vysokým obsahem sušiny
 - obj. . 31917



25 kg
2.356,-
bez DPH

0,15 kg
140,-
bez DPH

0,5 kg
244,-
bez DPH



22.31,-
bez DPH

Tmel Poly na d evo
 - speciální tmel s vysokým obsahem d evní mou ky pro tmelení masivu, la ovky a veškerých výrobk ze d evo
 - obj. . 97727 0,5 kg
 - obj. . 96253 0,15 kg

Iniciátor pasta 15g bílá
 - pro poly tmely
 - obj. . 41421



PONAL SUPER 3
 - montážní lepení venkovní
 - vysoká pevnost spojení
 - spoje odolné proti vodě a kolísání teplot
 - prhledný lepený spoj
 - odolnost proti stárnutí
 - obj. . 33570 - 0,75kg
 - obj. . 33580 - 5kg
 - obj. . 33563 - 30kg

0,75 kg **238,-** bez DPH
 5 kg **569,-** bez DPH
 30 kg **2.566,-** bez DPH

Rakoll GXL 4
 - lepidlo s vynikající vodoodolností
 - montážní lepení
 - lepení spárovky a blok
 - lepení okenních hranol a stavebních dilů
 - silným p sobení stékající, pop kondenzované vody
 - obj. . 96214 - 1kg
 - obj. . 31967 - 5kg
 - obj. . 31951 - 30kg

1 kg **171,-** bez DPH
 5 kg **689,-** bez DPH
 30 kg **3.931,-** bez DPH

Rakoll GXL 3 (Express D3)
 - lepidlo s dobrou vodoodolností
 - montážní lepení
 - pro vnitní prostory s astým výskytem odtékající vody nebo z kondenzované vody / nebo dlouhodobé p sobení vyšší vzdušné vlhkosti
 - obj. . 31947 - 5kg
 - obj. . 31945 - 30kg

5 kg **412,-** bez DPH
 30 kg **2.189,-** bez DPH

Rakoll ECO 3
 - lepidlo s dobrou vodoodolností
 - pro vnitní prostory s výskytem odtékající nebo z kondenzované vody, dlouhodobé p sobení vzdušné vlhkosti
 - lepení spárovky z mkkého i tvrdého dřeva
 - korpusové a montážní lepení
- výhodná cena
 - obj. . 64105 - 5kg
 - obj. . 64104 - 30kg

5 kg **412,-** bez DPH
 30 kg **2.189,-** bez DPH

Rakoll Express PK
 - rychle vytvrzující disperzní lepidlo s vysokým obsahem sušiny
 - krátké lisovací asy
 - lepidlo specifikace D2
 - obj. . 31908 - 5kg
 - obj. . 31920 - 30kg

5 kg **999,-** bez DPH
 30 kg **5.579,-** bez DPH



Nanáše ka lepidla EM 25 D
 - jednoduše a rovnomrn nanáší lepidlo
 - je vybavena spouš ovým uzavíracím systémem pro zastavení toku lepidla
 - v etn odkládacího stojánku
 - ší ka válce 122 mm
 - hmotnost 2,1 kg
 - obj. . 10320

3.264,- bez DPH



Ru náanáše ka lepidla 74 mm se stojánkem
 - jednoduše a rovnomrn nanáší lepidlo
 - pro disperzní vodou editelná lepidla
 - v etn odkládacího stojánku
 - náhradní vále ek je sou ástí
 - hmotnost 0,63 kg
 - obj. . 06491

493,- bez DPH
469,- bez DPH

Tlakový dávkova lepidla A8,
 - ocelová nádoba 8 kg
 - dávkova e lepidla razantn snižují pracovní as p i lepení v porovnání s klasickým zp sobem nanášení lepidel
 - v etn aplikací pistole s nastavitelným množstvím lepidla
 - pracovní tlak 1 - 0,5 bar, max. 5 bar
 - široké množství nástavc a trysek pro kolíky, epované, lamelované spoje, drážky, na plochy atd.
 - obj. . 39052 **16.422,-** Ak ní cena **15.601,-** bez DPH



Ultimate Lepidlo na d evo D4 - 946ml
 - obj. . 27510, 442 K
Original lepidlo na d evo D2 - 237ml
 - obj. . 221476, 108 K
Silikonový št tec na nanášení lepidla 23,5cm
 - obj. . 221464, 94 K



KOLÍKY, LAMELY, LODÍ KY, HMOŽDINKY

Kolíky spojovací:

Obj.	Rozm r	Balen?	Cena bez DPH
15896	6x30 mm	100ks	30 K
15895	6x30 mm	1.000ks	247 K
15898	6x35 mm	100ks	32 K
15897	6x35 mm	1.000ks	260 K
15713	8x25 mm	100ks	27 K
15711	8x25 mm	1.000ks	244 K
09843	8x30 mm	100ks	35 K
02222	8x30 mm	1.000ks	273 K
15698	8x35 mm	100ks	36 K
15696	8x35 mm	1.000ks	246 K
02243	8x35 mm	18.000ks	4.999 K
15533	8x40 mm	100ks	35 K
15532	8x40 mm	1.000ks	293 K
15894	8x50 mm	50ks	23,97 K
15893	8x50 mm	1.000ks	421 K
16177	10x40 mm	50ks	27 K
16239	10x50 mm	50ks	36 K
16429	10x60 mm	50ks	40 K

Ty e spojovac?

Obj.	Rozm r	Balen?	Cena bez DPH
98950	6x1000 mm	1ks	6,61 K
98951	8x1000 mm	1ks	8,18 K
09289	10x1000 mm	1ks	9,42 K
09307	12x1000 mm	1ks	12,81 K
97076	14x1000 mm	1ks	14,05 K
09310	16x1000 mm	1ks	20,66 K

- materiál BUK, vroubkovaný
 - ideální pro fixaci rámové konstrukce dve í



D ev ná spojovací lamela
 - obj. . 10392 - velikost 00 - po 1ks - 0,80 K
 - obj. . 10390 - velikost 10 - po 1ks - 0,74 K
 - obj. . 17630 - velikost 20 - bal. 1000ks - 696 K
 - obj. . 92502 - velikost 20 - bal. 50ks - 37 K

Inteligentní hmoždinka DUOPOWER

Obj. íslo	Typ hmoždinky	Ak ní cena
20859	6x30	2,98
20861	8x40	4,13
20862	10x50	7,52
20863	12x60	12,07



Výhody hmoždinek DUOPOWER
 - kombinace dvou ástí z r zných materiál znamená širší pole aplikací a vynikající únosnost v plyných a d rovaných materiálech.
 - inteligentní samovolná aktivace (rozep ení, složení, zauzlování) závisí na stavebním materiálu. Použitelná pro mnohé aplikace.



Sada svorník FV/16-Set
 - obj. . 44216, 2.001 K
Sada svorník EV/32-Set
 - obj. . 44214, 2.744 K
Úhlový svorník KV D8/50
 - obj. . 45338, 2.483 K



Kolíky DOMINO:

Obj.	Rozm r	Balen?	Cena bez DPH
DF 700			
85277	8x80 mm	190ks	1.042 K
85280	10x100 mm	120ks	1.042 K
57182	12x100 mm	100ks	1.042 K
94338	14x140 mm	70ks	1.042 K
DF 500			
55853	4x20 mm	450ks	374 K
54673	5x30 mm	1.800ks	1.994 K
54674	6x40 mm	1.140ks	1.994 K
54676	8x50 mm	600ks	1.994 K
54677	10x50 mm	510ks	1.994 K



Lodi ka vyspravovací
 - 95526 smrk 0,99 K
 - 19072 mod in 1,40 K
 - 19099 borovice 1,24 K
 - 19154 dub 2,56 K
 - 23624 jasan 2,40 K
 - 19069 buk 2,31 K



Hmoždinka SX

Obj. íslo	Typ hmoždinky	Ak ní cena
05286	SX 6	1,20
05347	SX 6 L	2,48
05287	SX 8	1,74
05348	SX 8 L	3,55
05292	SX 10	3,39
54530	SX 10 L	5,79
05288	SX 12	5,17
05289	SX 14	9,26



Hmoždinka UX

Obj. íslo	Typ hmoždinky	Ak ní cena
05361	UX 6 R	2,19
05864	UX 6 LR	2,44
05364	UX 8 R	3,14
05365	UX 10 R	5,54
05397	UX 12 R	8,60
40038	UX 14 R	13,88



Tvrký voskový olej Original - podlahový

- nyní v 4 stupních lesku
- odolný vůči ošlapaní, trvale zatížitelný a mimořádně odolný
- odpuzuje vodu, neisotový, je odolný vůči vínu, pivo, oleje atd.
- 2 nátery, žádný základní nátěr, žádné mezibroušení
- balení 0,375, 0,75, 2,50, 10 a 25 litrů
- vydatnost 1 litr na cca 12 m² při dvou náterech

Odst.ř.	Objem balení?	Cena bez DPH	Obj.
3032 hebvábný polomat	0,75 l	891,-	57287
3032 hebvábný polomat	2,5 l	2.687,-	57288
3062 mat	0,75 l	891,-	57290
3062 mat	2,5 l	2.239,-	57291
3065 matn? plus	0,75 l	891,-	57292
3065 matn? plus	2,5 l	2.687,-	57293

*Kompletní sortiment naleznete na www.simek.eu



Dekorační vosk transparentní, 25 odstínů

- nátěr na stěny, dveře, podlahy, listy, trámy, nábytek a dřevěná hračka **zvlášť doporučené**
- odolný vůči odru, chemikáliím, odpuzuje vodu
- proti vysoké vlhkosti vzduchu
- balení 0,125, 0,375, 0,75 a 2,50 litru
- vydatnost 1 litr /cca 20 m²

Odst.ř.	Objem balení?	Cena bez DPH	Obj.
3111 bílá	0,75 l	844,-	57303
3111 bílá	2,5 l	2.546,-	35525
3136 b.íza	0,75 l	844,-	57306
3136 b.íza	2,5 l	2.546,-	35529
3164 dub	0,75 l	844,-	57312
3164 dub	2,5 l	2.546,-	35536

*Kompletní sortiment naleznete na www.simek.eu



Ochranná olejová lazura, 18 odstínů

- na dřevěné fasády, pistěky pro auta, balkóny, ploty, dřevěné terasy
- penetrace a lazura v jednom nátěru
- odpuzuje vodu a je odolná vůči povětrnostním vlivům a UV záření
- prodyšný povrch je chráněn proti napadení plísní, asou a houbou
- balení 0,125, 0,75, 2,50 a 25 litrů
- vydatnost při jednom nátěru 1 litr /cca 26 m²

Odst.ř.	Objem balení?	Cena bez DPH	Obj.
728 cedr	0,75 l	801,-	57344
728 cedr	2,5 l	2.172,-	52933
700 borovice	0,75 l	801,-	57337
700 borovice	2,5 l	2.413,-	36427
708 t?k	0,75 l	801,-	57341
708 t?k	2,5 l	2.172,-	93361
707 o.ech	25 l	21.712,-	52914

*Kompletní sortiment naleznete na www.simek.eu

Registraci na www.simek.eu získáte ještě nižší ceny

Olejová moidla

- vhodné na masivní podlahové palubky, selská prkna, parketové podlahy, OSB; také vhodné na plochy nábytku a lepené dřevě
- balení 0,5 a 1 litr
- vydatnost 1l / 24-48 m² při jednom nátěru

Odst.ř.	Objem balení?	Cena bez DPH	Obj.
3543 cognac	0,5 l	751,-	89561
3543 cognac	1 l	1.409,-	33031
3541 havana	0,5 l	751,-	89195
3541 havana	1 l	1.409,-	33029
3501 b.ře	0,5 l	751,-	93493
3501 b.ře	1 l	1.409,-	33017

*Kompletní sortiment naleznete na www.simek.eu



Terasový olej - exotické dřeviny

- do vnějších prostor - polomatně
- chrání, ošetřuje zahradní nábytek, vyhlazují povrch dřeva a odpuzují vodu
- balení 0,75, 2,50 a 25 litrů
- vydatnost 1l / 12 m² při dvou náterech
- **dořáváno v 10 odstínech!!!**

Odst.ř.	Objem balení?	Cena bez DPH	Obj.
009 modřín	0,75 l	628,-	57328
009 modřín	2,5 l	1.893,-	57329
007 týk	0,75 l	628,-	52955
007 týk	2,5 l	1.893,-	52975
006 bangkirai	0,75 l	628,-	57326
006 bangkirai	2,5 l	1.893,-	57327

*Kompletní sortiment naleznete na www.simek.eu



Topolej - kuchyňské pracovní desky

Odst.ř.	Objem balení?	Cena bez DPH	Obj.
3058 bezbarvý	0,5 l	630,-	57302
3028 polomat	0,5 l	630,-	12935
3068 natural	0,5 l	630,-	35461
3061 ak?t	0,5 l	630,-	35460

*Kompletní sortiment naleznete na www.simek.eu



Stec pro olejové nátěry

- obj. . .
- 95580 - 1" / 25 mm - 62,-
- 57347 - 1,5" / 40 mm - 69,-
- 40459 - 2,0" / 50 mm - 100,-
- 57348 - 2,5" / 60 mm - 126,-
- 15956 - 3" / 75 mm - 153,-
- 57349 - 3,5" / 90 mm - 173,-
- 57350 - 220 mm - 801,-



Náhradní váleček 10 cm

- mikroválkno
- obj. . 41962, 23,97 K
- Zasuvací úchyt pro váleček 10 cm basic**
- obj. . 41963, 68 K



Rouno nanášecí 95x155 mm

- obj. . 06370, 153 K
- Ruční držadlo 85x135 mm**
- obj. . 06371, 203 K



Nanášecí vana malá 15x30cm basic

- pomocná pro pohodlné natírání, nanášecí
- obj. . 89277



Isti štětce 8000 11

- k čištění pracovního nábytku
- k odmaštění barevných záklád
- rozpouštědel
- obj. . 36287



1L 1.078,- bez DPH
5L 4.870,- bez DPH

VOSKOVÝ OLEJ Hardwaxoil Magic bezbarvý

- tvrdý voskový olej na dřevě s vysokými nároky na odolnost
- vydatnost 30 - 35 m²/L
- obj. . 341571L / 10580 5L



1L 608,- bez DPH
5L 2.676,- bez DPH

VOSKOVÝ OLEJ, bezbarvý

- směs přírodních olejů a vosků pro úpravu dřevěných podlah
- vyrábí se v dalších barevných odstínech
- vydatnost 30 m²/L
- obj. . 98608 1L / 25253 5L



1L 623,- bez DPH
5L 2.472,- bez DPH

PARKETOVÝ OLEJ, bílý

- tvrdý olej na dřevěné podlahy a další dřevěné prvky
- pro ruční nanášení válečkem nebo štětce
- vydatnost: 16 až 20 m² z litru
- obj. . 96001 1L / 96012 5L



1L 569,- bez DPH
5L 2.121,- bez DPH

PARKETOVÝ OLEJ, bezbarvý

- tvrdý olej na dřevěné podlahy a další dřevěné prvky
- vydatnost: 16 až 20 m² z litru
- obj. . 96003 1L / 96002 5L



1L 371,- bez DPH
5L 1.376,- bez DPH

TEAKOVÝ OLEJ

- vynikající ochrana pro zahradní nábytek, zvláště pro exotické dřeviny, nebo akát, NENÍ vhodný pro dub
- vydatnost cca 10 m²/L
- obj. . 25254 1L / 30581 5L



321,- bez DPH

Parketové mýdlo bezbarvé NF 750 ml

- pro čištění olejovaných podlah
- obj. . 10226



0,5L 371,- bez DPH
5L 1.376,- bez DPH

Olej týkový 11

- obj. . 25254
- Olej týkový 5l**
- obj. . 30581



0,5L 400,- bez DPH
5L 1.507,- bez DPH

Woodprotector 11

- olej na dřevěné terasy
- obj. . 24951
- Woodprotector 5l**
- olej na dřevěné terasy
- obj. . 98358



Vosk správkový tyinka

obj.	odstín	cena
49089	801 bílá	75 K
49085	723	70 K
49087	736 buk	67 K
49088	756 borovice	74 K



50,- bez DPH

PAD ruční 250x120mm bílý

- slouží k vtírání oleje do dřeva
- obj. . 03802



Společnost ICLA vyrábí široký sortiment nátrových hmot na dřeva a nábytek pro profesionální použití. Firma byla založena v roce 1971. Sídlo a výrobní závod firmy se nachází v Itálii ve městě Peseggia, blízko Benátek. V roce 1993 se stala ICLA součástí společnosti Akzo Nobel.

PROFESIONÁLNÍ NÁTROVÉ HMOTY NA DŘEVO A NÁBYTEK:



5 L PF 222
785,-
bez DPH
20 L PF 222
2.740,-
bez DPH

PF 222

- transparentní základní lak univerzální jak pro otevřené i zavěšené povrchy, rychlé schnutí a dobrá brousitelnost. S tužidlem - **tužidlo: C505 100%**, obj. . 31143 - obj. . 31131 5L/ 31225 20L



5 L PO 238.30
975,-
bez DPH
20 L PO 238.30
3.500,-
bez DPH

PO 238.30

- univerzální vrchní lak pro zavěšené i otevřené povrchy, vynikající tvrdost a hladkost, rychlá polymerace, možnost dodání ve stupni matu 10 - 90 - obj. . 99126 5L/ 30235 20L



5 L PO 822.25
935,-
bez DPH
20 L PO 822.25
3.340,-
bez DPH

PO 822.25

- univerzální a oblíbený nitropolyuretanový lak s dlouhou dobou zpracovatelnosti - bez nutnosti tužení - možnost vrstvení - tužidlo C 136 - obj. . 31157 5L/ 52526 20L



5 L WZ 768.15
1.135,-
bez DPH
5 L C140
1.215,-
bez DPH

WZ 768.15

- špičkový podlahový lak polomatný - zvýšená mechanická odolnost proti otěru - aplikace stříkaním - vhodný i na exponované plochy nábytku - obj. . 31210 - **tužidlo: C140 100%**, obj. . 31219



Vodou editelná tenkovrstvá impregnační lazura LW 400 - s jemným voskovým efektem - obsahuje přísadu fungicidu
obj. . odstín cena
96604 třešeň 1.450 K
57170 kaštan 1.450 K
31401 ořech 1.250 K

*Kompletní sortiment naleznete na eshopu!



Štětce lazurovací

- tmavá štětina, plastová rukojeť - obj. . 96436 - 1,5" / 40mm - **49,-** - obj. . 96437 - 2,0" / 50mm - **62,-** - obj. . 96438 - 2,5" / 60mm - **74,-**



Lakovací váleček BLAUFADEN

- pro syntetické, epoxydové a dvousložkové laky - 13 mm vlas, lepený, nepouští chlup - s odolností v dřevě - obj. . 97344



Transparentní míchací kelímek

- maximální objem odměrky 1,4L / 2,3L - 10 různých míchacích poměrů - obj. . 21270 1,4L / 21271 2,3L
Víčko k odměrce
- obj. . 21272, 1,4L, 7,19 K bez DPH
- obj. . 21273, 2,3L, 9,92 K bez DPH



Jednorázové sítko na barvu

- 125 mikrometr - jednorázová ochrana - obj. . 31270

SHERRILL-WILLIAMS



Lak kombinovaný nitro-pur Brilliant Exclusive 25 - 20L

- kvalitní a odolný povrch interiérových výrobků z dřeva - vhodný na bledě namáhané plochy - obj. . 17644

CO SE JINAM NEVEŠLO



Systainer T-Loc

- kompatibilní se systainery T-Loc Festool a Schneider - obj. . 68465, T-Loc 1, 545 K - obj. . 34398, T-Loc 2, 826 K - obj. . 68466, T-Loc 3, 921 K



Rozkládací pojízdný box Rolling workshop

- pojízdný rozkládací box na nářadí - možnost samostatného nošení boxu i zásuvek - obj. . 41659



Plastový organizér Stanley Junior

- délka 375 mm - šířka 292 mm - výška 67 mm - obj. . 17454



Univerzální podvozek UF 230

- nosnost max. 230 kg - tvrdá ložná plocha 890x890 mm - obdelníková ložná plocha 1290x480 mm - kolečka otočná o 360° - obj. . 90231



Tužka značková hloubkový HB

- 6mm - truhlářská a tesácká tužka - obj. . 56830
Tužka do hloubkového značková e HB, bal. 6ks - obj. . 14629, 27 K



Set šroubováků svítek GK15 + kladivo Halder Simplex 50/40

- rozsah dodávky: 2x Bessey GK 15 - upínací síla do 2.000 N 1x Halder Simplex 50/40 - obj. . 09089



Sada pro ostření dřevěných a železných hoblíků

- ostření všech dřevěných hoblíků a dřevěných špiček 3 až 60 mm - obj. . 05017



Sada pro přesné označení ponornou pilou s obalem na lištu

- obsah sady: 1 ks Makita vodící lišta 1.500 mm 2 svorky k vodícím lištám 1 ks obal na lištu Makita 1.500 mm - obj. . 54950



Sada AS 37-Li HYBRID + 18-Bit Box SL

- napájecí kabel Micro USB 5pin - blister - 4dílná sada bit - obj. . 220996



Figurka, spárovací svorec kompletní

- pro lepení, klížení spáravek - spárovací svorec slouží k lepení spáravek - obj. . 09208



Celocelová šroubová svorka GZ 250 mm se skloupnou rukojetí

- skloupná o 90° - upínací síla až 5.000 N - obj. . 220243



Redukce na vrtačku pro ostrohranné vrtáky

- redukce je vhodná pro stojanové a sloupové vrtačky - v etn. vrták 6, 8, 9, 12 mm - obj. . 75782



Sada pro přesnou montáž

- obsah sady: úhelník obrysová šablona 3D úhelník - obj. . 17584



Sada fréz úhlová+drážkovací+zaoblovací

- obsah sady: úhlová fréza 45° zaoblovací fréza vyduť R4,75 mm drážkovací fréza dlouhá Ø 16x31,7 mm - obj. . 36121



Univerzální gumový adaptér pro odsávání, sada 2 ks

- adaptér-redukce pro elektrické a akumulátorové stroje - obj. . 20254

Registrací na www.simek.eu získáte ještě nižší ceny

Multidimenzionální systém pro Festool

- výkonné brusné kotouče se suchým zipem a 49 otvory
- optimalizováno pro brusky FESTOOL Multi-Jetstream 2
- minimální zanášení díky otevřenému posypu

Průměr	Zrnitost	Obj.	Materiál	Akční cena za kus
150 mm	P40	89282	1950	13,22
150 mm	P60	89283	1950	12,40
150 mm	P80	89284	1950	11,57
150 mm	P100	89285	1950	11,57
150 mm	P120	89286	1950	11,57
150 mm	P150	89300	1950	11,57
150 mm	P180	89287	1950	11,57
150 mm	P220	89288	1950	11,57
150 mm	P280	89289	1950	11,57
150 mm	P320	89290	1950	11,57

- Materiál 1950 určený pro edevším pro broušení dřeva, plastu, kovu a tmel
- dlouhá životnost a velmi kvalitní výsledný povrch

Průměr	Zrnitost	Obj.	Materiál	Akční cena za kus
125 mm	P40	19770	1960	11,57
125 mm	P60	57834	1960	10,74
125 mm	P80	19771	1960	10,74
125 mm	P100	74049	1960	10,74
125 mm	P120	19772	1960	9,92
125 mm	P150	74000	1960	10,74
125 mm	P220	74001	1960	9,92
125 mm	P280	11066	1960	9,92

*Další rozměry a zrnitosti kotoučů na vyžádání.

Roubované brusné

- výborné na ruční broušení
- tvarových ploch

Rozměr	Zrnitost	Obj.	Akční cena za 1ks
152x229	P000	75136	45,00
152x229	P120	74267	37,00
152x229	P180	74478	30,00
152x229	P320	35671	27,00
152x229	P800	74479	33,00



Rozměr	Zrnitost	Obj.	Akční cena za 1ks
150x6450	P60	19675	355,-
150x6450	P80	19690	291,-
150x6450	P100	19691	281,-
150x6450	P120	74126	288,-



Rozměr	Zrnitost	Obj.	Akční cena za 1ks
75x457	P80	19719	36,00
75x533	P80	74019	43,00
100x560	P80	13903	48,00
100x610	P80	74029	52,00

*Ceny zrnitostí P80-P150 jsou stejné!
*Další rozměry a zrnitosti pásek na vyžádání.

Brusný papír se suchým zipem pro ruční broušení

Zrnitost	Obj.	Akční cena za kus
P 60	53316	5,79
P 80	98927	5,79
P 100	98928	5,79
P 120	98929	5,79
P 150	98930	5,79

Blok na ruční broušení

- 70x125 mm

- 74449

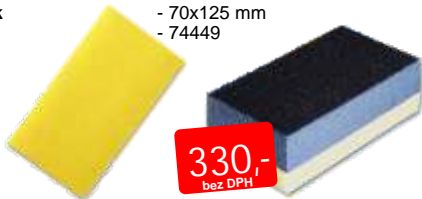

330,-
bez DPH

Obj. . Typ Rozměr v mm Akční cena

Obj.	Typ	Rozměr v mm	Akční cena
32182	3009	150x10	794,-
32190	3009	150x15	1.192,-
32191	3009	150x20	1.588,-
32181	3009	150x25	1.986,-
32192	3009	150x30	2.383,-
32180	3009	150x35	2.726,-
32179	3009	150x40	3.177,-

Max. tloušťka kotouče může být až 100 mm.

označení	3009	3010	3033	F17
užití	univerzální + MDF	mechání dřeviny	pro broušení laku	leštění laku
cena (za 10 mm tloušťky kotouče)	794 K	794 K	794 K	316 K

Obj.	Typ	Rozměr v mm	Akční cena
32186	3010	150x10	794,-
32185	3010	150x15	1.192,-
32184	3010	150x20	1.588,-
32187	3010	150x25	1.986,-
32183	3010	150x30	2.383,-
32188	3010	150x35	2.729,-
32189	3010	150x40	3.177,-

Profilovací kotouč je možné vytvarovat na spodní fréze do jakéhokoliv tvaru jednoduchým zkopírováním lišty.

Více informací ohledně způsobu použití naleznete na e-shopu.

Brusné pásy 1919+ SIAWOOD

- vysoký úběr a dlouhá životnost pásů, díky kontrolovanému nanášení zrna
- nízká přilnavost odbroušeného prachu na brusném pásu, obrobku
- i na brusce, díky antistatickým vlastnostem pásů
- velmi kvalitní spoj pásů



SLEVA 20-30%

Akční ceny vybraných rozměrů širokých pásů :

Rozměr v mm	Zrnitost	Obj.	Akční cena
650x1900	P80	40358	388,-
930x1900	P80	74245	561,-
950x1900	P80	74185	577,-
1010x1900	P80	19681	608,-
1030x1900	P80	20659	626,-
1120x1900	P80	19688	654,-
1330x1900	P80	20569	802,-

*Ceny zrnitostí P80-P150 jsou stejné!
*Další rozměry a zrnitosti pásů na vyžádání.

Kotouč brusný 125 mm 8 otvorů

- vhodný pro brusky Bosch a Metabo

Brusná poduška

- opatřená brusným zrnem ze dvou stran
- rozměr 97 x 120 x 12 mm

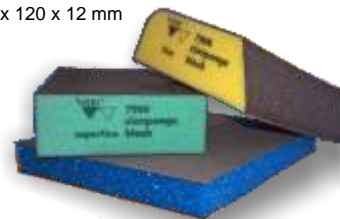

kostka 14,05
bez DPH

poduška 11,57
bez DPH

kombi blok 15,70
bez DPH

Brusná kostka / kombi blok

- opatřená brusným zrnem ze čtyř stran
- rozměr 68 x 97 x 27 mm

317,-
301,-
bez DPH

listy brusných pásů

- obj. . 32666

Grafitová podložka na plátno

- šířka 150 mm
- obj. . 19768



za 1 m 247,-
bez DPH

Kostka	Zrnitost	Poduška	Zrnitost	Kombi blok	Zrnitost
76403	P 60	76408	P 60	76406	P 60
76402	P 80	76409	P 100	76407	P 100
76404	P 100	76410	P 180		
13963	P 180	39402	P 220		
76405	P 220				

Suchý zip na podložné talíře

- obj. . 52398 - 125 mm
- obj. . 03226 - 150 mm

125 mm 65,-
bez DPH

150 mm 98,-
bez DPH

FLEXIBILNÍ brusná roleta

- velmi plochá roleta s vysokou životností
- zaoblená bez nebezpečí při probroušení
- zadní strana z nové hmoty pro lepší rozložení tlaku
- dlouhá životnost
- vysoký úběr
- šířka 115 mm
- zrnitost: 80 / 100 / 120 / 150 / 180 / 220
- pro ruční broušení
- Lak, dřevo, lišta, atd.

Šířka	Zrnitost	Obj.	Materiál	Akční cena za 1m
115 mm	P 80	74251	2951	129,-
115 mm	P 100	99061	2951	131,-
115 mm	P 120	31456	2951	129,-
115 mm	P 150	74252	2951	131,-
115 mm	P 180	74192	2951	129,-
115 mm	P 220	74193	2951	129,-

BROUŠENÍ LIŠT

Fischler

DRÁSACÍ KARTÁČE

SIA

Drásací kartáč brusný 140x30 9123 p 60

- obj. . 75083

1.114,-
bez DPH

Drásací kartáč brusný 140x30 9123 p 80

- obj. . 93748

1.114,-
bez DPH

Drásací kartáč brusný 140x30 9123 p 120

- obj. . 99247

1.114,-
bez DPH

Střed pro adaptér JA614, redukce z M14 na 6-hran do vrtačky

- obj. . 220286

112,-
bez DPH

