

OBCHODNÍ TÝM ŠIMEK PROFICENTRUM:



Jan Potužník
vedoucí prodeje
potuznik@simek.eu
777 569 678
376 326 667



Petr Šimek
stroje na výrobu paliva
petr@simek.eu
777 570 057



Emil Kopecký
servis strojů
info@simek.eu
777 412 208



Jaroslav Strnad
elektronářadí
stnrad@simek.eu
376 326 663



Josef Lejsek
nástroje
lejsek@simek.eu
376 326 664



Petr Klíčka
kování
klicka@simek.eu
376 326 662



Zdeněk Altman
obchodní zástupce
altman@simek.eu
777 242 274



Jiří Šperl
obchodní zástupce
šperl@simek.eu
777 877 787



FORMÁTOVACÍ PILY

Formátovací pily ALTENDORF - KVALITA, která přesvědčí!

Stroje ALTENDORF patří mezi absolutní špičku na trhu, vynikají především tuhostí a precizním zpracováním do každého detailu.

VAŠE NOVÁ PILA F45
ZA ZVÝHODNĚNOU CENU
V EDICI 2016



F 45

Digitální zobrazení
šíře řezu DIGIT X



Horní ovládací panel Pro Drive pro elektro-motorické nastavení všech os včetně předřezu, pohodlné a ergonomicky



Hlavní úhlové pravítko 90 -49°, s digitálním odečtem DIGIT L

Konfigurace stroje F 45 EDICE - 1:

- horní panel s ovládáním ve výšce očí Pro Drive
- elektro-motorické ovládáním zdvihu a náklonu kotouče, náklon 0 – 46°
- průměr hlavního kotouče max. 450 mm
- motor 4 kW / 4000 U/ min.
- dvou-osý předřezový agregát s elektro-motorickým nastavováním z ovládacího panelu
- RAPIDO předřezový systém s plynulým nastavením šířky řezu
- pojezdový stůl 3000 mm, maximální řezná délka s předřezem 2905 mm
- **paralelní pravítko DIGIT X, šíře řezu 1300mm, manuální posuv s digitálním zobrazením, včetně jemného nastavení**
- hlavní pravítko pro příčné řezy, pevné 90°, výsuvné do max. 3200 mm

~~505.170,-~~

Akční cena
404.730,-
bez DPH

STROJ JE SKLADEM!

UŠETŘÍTE
100.440 Kč

Konfigurace stroje F 45 EDICE - 2:

- horní panel s ovládáním ve výšce očí Pro Drive
- elektro-motorické ovládáním zdvihu a náklonu kotouče, náklon 0 – 46°
- průměr hlavního kotouče max. 450 mm
- držák poznámek na horním panelu
- motor 5,5 kW / 4000 U/ min.
- dvou-osý předřezový agregát s elektro-motorickým nastavováním z ovládacího panelu
- LED osvětlení pracovního prostoru předřezového kotouče, automatické zapnutí
- **hlavní úhlové / pokosové pravítko 90 -49°, pro příčné řezy s digitálním odečtem DIGIT L, výsuvné do max. 3500 mm**
- pojezdový stůl 3200 mm, maximální řezná délka s předřezem 3105 mm
- **paralelní pravítko elektro-motorické, s šířkou řezu do 1300 mm**

~~681.210,-~~

Akční cena
528.930,-
bez DPH

UŠETŘÍTE
152.280 Kč

Formátovací pily řady WA 80

- jsou určeny k profesionálnímu použití, do menších i větších provozů. Konstrukce této pily je velmi robustní a jednoduchá na ovládání. Většina technických řešení vychází z typu F45. Jedná se o velmi kvalitní stroje střední kategorie za dostupnou cenu díky sériovosti výroby

Pily jsou dodávány v těchto konfiguracích:

WA 80 TE - s motorickým naklápěním a zdvihem pilového kotouče

WA 80 X – pila s programovatelným podélným pravítkem s motorickým posuvem. Naklápění a zdvih pilového kotouče je také motorický. Standardem je horní ovládací panel.

Standardní výbava:

- max. průměr pilového kotouče 450 mm
- kotouč je naklápěn a zvedán elektricky, se zobrazením polohy na displeji
- výkon motoru 4 kW
- otáčky 3000/4000/5000 ot./min.
- pojezdový stůl 3000 mm

Príslušenství:

- předřezový agregát má elektromotorické výškové nastavení polohy s funkcí automatického parkování pod pracovním stolem



WA 80 X

WA 80 TE

Více informací o nabízených výrobcích naleznete na www.simek.eu

V Toskánsku, ve městě Certaldo, vyrábí společnost MAGGI Engineering již od roku 1963 dřevoobráběcí stroje. Vysoká kvalita výrobků, serióznost s profesionalitou a technickou kompetencí přispěly k tomu, že firma MAGGI patří dnes z hlediska nabídky a technických řešení mezi absolutní špičku ve světě výroby vícevřetenových kolíkováček.



95.000,-
AKČNÍ CENA
79.900,-
bez DPH



129.000,-
AKČNÍ CENA
108.900,-
bez DPH



159.000,-
AKČNÍ CENA
134.900,-
bez DPH



214.000,-
Predváděný stroj
169.900,-
bez DPH

BORING 21 PRESTIGE

BORING 23

BORING 29

BORING 21 TECHNOLOGY

| Technická data | BORING 21 PRESTIGE | BORING 23 | BORING 29 | BORING 35 | BORING 21 TECHNOLOGY |
|---------------------|--------------------|-----------------|-----------------|-----------------|----------------------|
| Počet vřeten | 21 ks | 23 ks | 29 ks | 35 ks | 21 ks |
| Rozteč vřeten | 32 mm | 32 mm | 32 mm | 32 mm | 32 mm |
| Celková rozteč | 640 mm | 704 mm | 896 mm | 1088 mm | 640 mm |
| Max. hloubka vrtání | 70 mm | 70 mm | 70 mm | 70 mm | 65 mm |
| Výkon motoru | 1x 1,5 kW | 1x 1,5 kW | 1x 1,5 kW | 2 x 1,5 kW | 1x 1,5 kW |
| Max. rozměry dílce | 850 x 3000 mm | 960 x 3000 mm | 1142 x 3000 mm | 1340 x 3000 mm | 960 x 3000 mm |
| Hmotnost | 240 kg | 265 kg | 320 kg | 375 kg | 260 kg |
| Pneu. přítlaky | 2 ks | 2 ks | 4 ks | 4 ks | 2 ks |
| Pravítko | 2x1,5m+2 dorazy | 2x1,5m+4 dorazy | 2x1,5m+4 dorazy | 2x1,5m+4 dorazy | 2x1,5m+4 dorazy |

NC řízená jednovřeteníková kolíkováčka s elektronickým ovládáním - bez potřeby stlačeného vzduchu. **PATENTOVÁNO!**
NC řízené osy s přesností +/- 0,1 mm



PLC řízení
Dotykový 10" ovládací panel
Windows CE
USB vstup



Informativní cena
329.000,-
bez DPH

BORING 323 DIGIT

Třívřeteníková kolíkováčka BORING 323 DIGIT

- robustní otevřená konzolová konstrukce umožňuje snadné vkládání dílců
- příčný posun vertikálních hlav je uložen na přesném lineárním vedení a každá z jednotek je vybavena elektronickým snímačem s mikrometrickým nastavením polohy vřeteníku, digitálním počítadlem a pneumatickým aretačním systémem
- hliníkové 3m dlouhé pravítko s lineárním vedením je vybavené čtyřmi pneumatickými dorazy (dva s digitálním a dva s mechanickým zobrazením polohy), ovládanými z řídicího panelu
- otočné přítlaky s dřevěnými nástavci (750x106x30mm) slouží pro lepší rozložení přítlačné síly

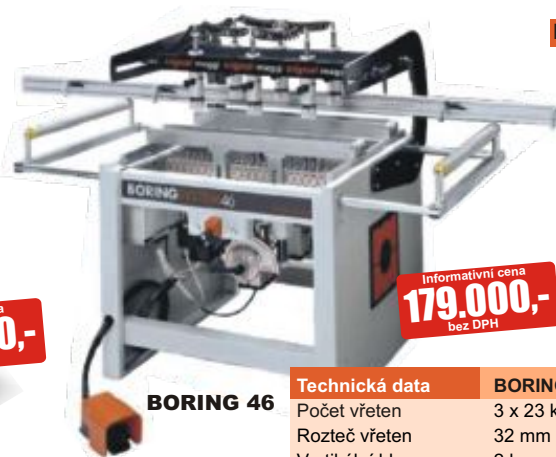

Informativní cena
179.000,-
bez DPH

BORING 46

| Technická data | BORING 323 DIGIT | BORING 46 |
|----------------------|--------------------|--------------------|
| Počet vřeten | 3 x 23 ks | 2 x 23 ks |
| Rozteč vřeten | 32 mm | 32 mm |
| Vertikální hlava | 2 ks | 2 ks |
| Horizontální hlava | 1 ks | --- |
| Min.odstup vert.hlav | 150 mm | 150 mm |
| Max.odstup vert.hlav | 850 mm | 650 mm |
| Výkon motoru | 3 x 1,5 kW | 2 x 1,5 kW |
| Max.rozměry dílce | 80 x 850 x 3000 mm | 80 x 700 x 3000 mm |
| Hmotnost stroje | 1100 kg | 380 kg |
| Počet pneu přítlaků | 2 ks | 6 ks |
| Pravítko | 3 m + 4 dorazy | 3 m + 4 dorazy |

Příklady vrtání na stroji BORING 46:



BORING 46

- Univerzální kolíkováčka se dvěma vřeteníky (2x 23 vřeten) určenými pouze pro vertikální vrtání.



BORING SYSTEM Evolution 1000

Informativní cena
951.500,-
bez DPH

BORING SYSTEM Evolution 1000

- CNC vyvrtávací stroj s horizontálním vrtacím a drážkovacím agregátem s obráběním ze spodní strany dílce
 - flexibilní stroj s kompaktními rozměry
- STANDARDNÍ VÝBAVA:**
- Vícevřetenová vrtací hlava, nezávislá vřetená s roztečí 32mm
 - 11 vertikálních vřeten Y= 1000 mm
 - 4 horizontální vřetená Y = 1000 mm
 - 1 horizontální vřetená pro čtvrtou stranu Y = 1000 mm
 - drážkovací pila pracovní šířka Y= 950 mm
 - průmyslové PC, 15" display, WINDOWS XP, ILENIA CAD-CAM

Detail vrtací hlavy:



Příklady obrábění:

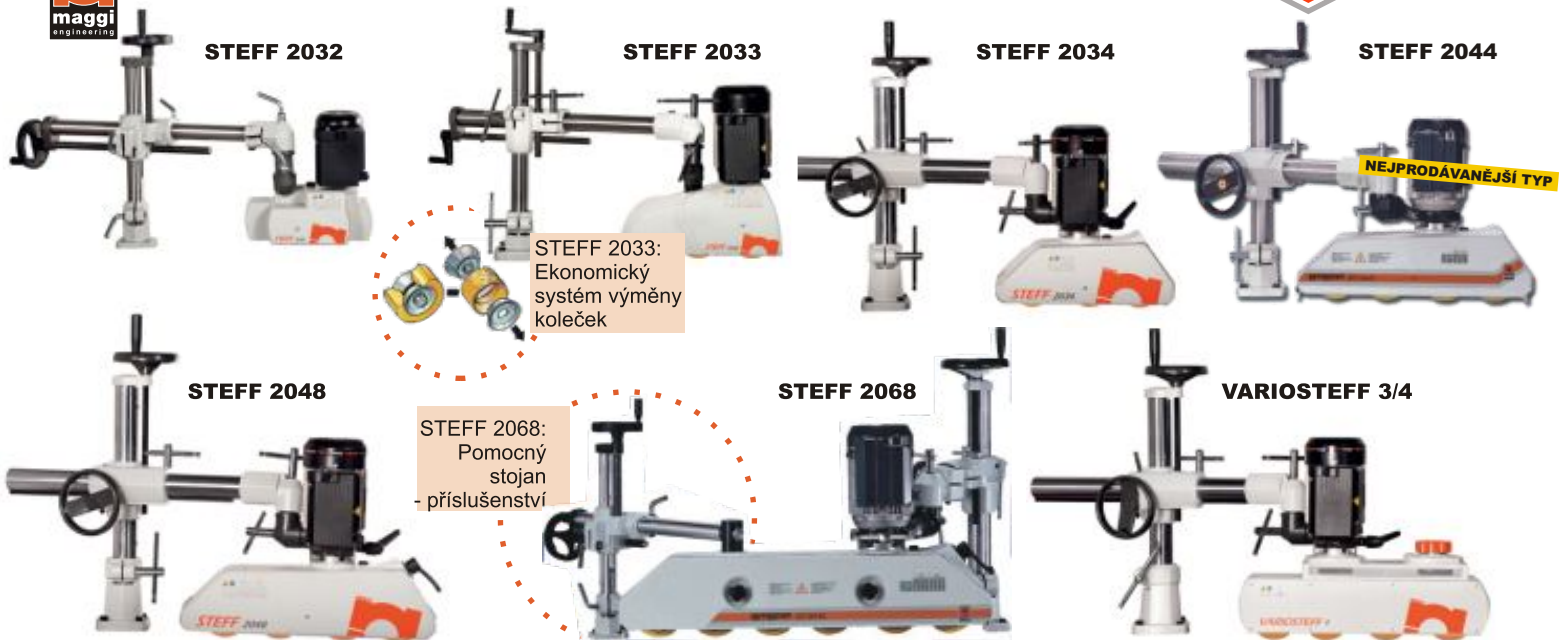

NÁHRADNÍ KOLEČKA:

| Technická data | STEFF 2032 | STEFF 2033 | STEFF 2034 | STEFF 2038 | STEFF 2044 | STEFF 2048 | STEFF 2068 | VARIOSTEFF 3/4 |
|-------------------|----------------|--------------------------------|-----------------|---------------------------------|-----------------|---------------------------------|---------------------------------|---------------------|
| Počet rolen | 3 ks | 3 ks | 3 ks | 3 ks | 4 ks | 4 ks | 6 ks | 3/4 ks |
| Počet rychlostí | 4 | 8 | 4 | 8 | 4 | 8 | 8 | variabilní |
| Rychlost posuvu | 4-8-9-18 m/min | 2,5-5,5-7-11-14-21-27-54 m/min | 4-8-11-22 m/min | 2-4-5,5-6,5-11-13-16,5-33 m/min | 4-8-11-22 m/min | 2-4-5,5-6,5-11-13-16,5-33 m/min | 2-4-5,5-6,5-11-13-16,5-33 m/min | 3-18 m/min |
| Průměr rolen | 80 mm | 120 mm | 120 mm | 120 mm | 120 mm | 120 mm | 120 mm | 120 mm |
| Šířka rolen | 28 mm | 60 mm | 60 mm | 60 mm | 60 mm | 60 mm | 60 mm | 60 mm |
| Výkon motoru | 0,18 kW | 0,55 kW | 0,8 kW | 0,8 kW | 0,8 kW | 0,8 kW | 0,8 kW | 0,8 kW |
| Zdvih rolen | 15 mm | 15 mm | 20 mm | 20 mm | 20 mm | 20 mm | 20 mm | 20 mm |
| Hmotnost | 30 kg | 41 kg | 59 kg | 60 kg | 63 kg | 64 kg | 74 kg | 60/65 kg |
| Objednávací číslo | 58003 | 58427 | 58001 | 58090 | 58002 | 58080 | 58046 | 12308 / 12323 |
| Cena bez DPH | 11.900,- | 15.200,- | 16.900,- | 19.300,- | 19.900,- | 21.900,- | 36.900,- | 25.900,- / 27.900,- |



| Technická data | JUNIOR 640 | BIG 800 | BEST 700S |
|---------------------------|--------------|--------------|--------------|
| Výkon motoru | 3 kW | 3 kW | 5,5 kW |
| Průměr kotouče | 400 mm | 400 mm | 565 mm |
| Upínací průměr kotouče | 30 mm | 30 mm | 30 mm |
| Hloubka řezu max. | 125 mm | 125 mm | 200 mm |
| Prořez - min. | 20 x 545 mm | 20 x 705 mm | 20 x 570 mm |
| Prořez - max. | 125 x 450 mm | 125 x 610 mm | 200 x 400 mm |
| Prořez - rameno 45°vpravo | 125 x 300 mm | 125 x 420 mm | 200 x 270 mm |
| Prořez - rameno 45°vlevo | 125 x 110 mm | 125 x 230 mm | 200 x 80 mm |
| Prořez - naklopení 45° | 80 mm | 80 mm | 115 mm |

Více informací o nabízených výrobcích naleznete na www.simek.eu



Příslušenství:
Válečkový dopravník 2 nebo 3m, detail opěrné lišty s délkovým dorazem.

Firma MAGGI ENGINEERING doplnila tímto strojem svůj široký sortiment vyvrtávacích strojů (kolíkováček) nabízí zákazníkům další krok. Automatický olepovací stroj pro hrany tloušťky 0,4 – 3 mm s vlastní nanášeč jednotkou tavného lepidla, je určený pro menší výrobce nábytku. Jednoduchá obsluha, zajímavá cena a dobrá kvalita olepené hrany včetně oprávcování, to jsou fakty, které přesvědčí.



Ergonomický dotykový ovládací panel s možností volby spuštění jednotlivých pracovních operací. Např. při olepování šikmých dílců je možné jednoduše tlačítkem vypnout kapovací jednotku

KOMPAKTNÍ STROJ ZA DOBRU CENU

Pogumované podávací válečky uložené v kuličkových ložiskách ve stole stroje, usnadňují díky minimálnímu tření posuv i velkých dílců



Výsuvná podpěrná konzola stolu

205.000,-
Akční cena
179.000,-
bez DPH

ES 3.50

| Technická data | ES 3.50 |
|--|-------------------|
| Tloušťka hrany (min/max) | 0,4 / 3 mm |
| Tloušťka olepovaného materiálu (min/max) | 14 / 50 mm |
| Rychlost posuvu | 6 m/min |
| Pracovní teplota lepidla | 190°- 210° °C |
| Výkon motoru frézovacího agregátu | 2 x 0,37 kW |
| Hmotnost stroje | 280 kg |
| Celkové rozměry stroje | 2500x1550x1200 mm |

- **Stabilní a kompaktní konstrukce stroje**
- Kruhový tvar nádoby tavného lepidla s vnitřním teflonovým povlakem, zajišťuje rovnoměrnou teplotu - lepidlo se nepřepaluje
- **Nádoba na lepidlo lze rychle a snadno vyprázdnit pomocí šroubu umístěném na dně nádoby**
- Kontaktní topná patka pro předehřev hrany olepovaného dílce za účelem dosažení lepší kvality lepení
- **Frézovací hlavy o průměru 75 mm jsou osazeny čtyřmi výměnnými žiletkami R2 s otočným ostřím - žiletky je možné otočit a zdvojnásobit tak životnost ostří**



- Frézovací jednotka je vybavena dvěma samostatnými vysokootáčkovými motory uloženými na přesných lineárních vedeních
- Numerické indikátory pro přesné seřízení fréz



- Perfektní kopírování povrchu frézovaných dílců zajišťují velká kopírovací kola 130 mm



- Osvědčený systém rovnoměrného nanášení tavného lepidla na dílec pomocí válečku
- Přítlačná zóna tvoří pogumovaný válec a dva válce z tvrděné oceli s mechanickým přítlakem, které zajišťují kvalitní přítlačení olepované hrany

SPONKOVAČKY A SEKAČKY LIŠT

JOINT 5x5 MEC

Mechanické nožní sponkovačky JOINT MEC nepotřebují pro provoz zdroj el. energie a stlačeného vzduchu. Horní přítlak zafixuje spojované lišty a spodní razník do nich vtlačí sponku.



JOINT 5x5 A

Pneumatické sponkovačky JOINT 5x5 A jsou obzvláště vhodné pro spojování lišt při výrobě dveří a oken. Stroj ovládáme dvojpohovým pedálem. První sešlápnutí sevře sponkovaný rám a druhé sešlápnutí vtlačí sponku do rámu. Model JOINT 5x5 AS je navíc vybaven předním přítlakem pro lepší sevření rámu a pneumatickou aretací zadního pravitka.



JOINT 5x5 AS

Model JUMBO MANUALE EC 120 je určený pro všechny, kteří pracují s širokým spektrem rámu. Nožním pedálem je ovládán přední a horní přítlak, sponkování zajišťuje ovládací páka se spínačem umístěná na boku stroje.



JUMBO MANUALE 120 EC



Sekačky lišt jsou ideálním řešením pro čistý řez. Typ MINI 2000 a MINI 2000T jsou mechanické sekačky určené pro malé lišty. Profesionální řada 8100 je dodávána s mechanickým, pneumatickým pohonem. Stroje jsou vybaveny rozšířením stolu a měřicím systémem. Díky možnosti natažení vodicích pravitků je možné sekání lišt i pod úhlem 45st.



8100



MINI 2000T



81003P

Model 81003P - včetně horních a spodních pneumatických přítlaků lišty



MINI 2000

| Technická data | MEC 5x5 | JOINT 5x5 A | JOINT 5x5 AS | JUMBO 120 EC |
|---------------------|------------------|------------------|------------------|------------------|
| Min. rozměr lišty | 5 x 5 mm | 5 x 5 mm | 5 x 5 mm | 8 x 5 mm |
| Max. rozměr lišty | 100 x 70 mm | 100 x 70 mm | 80 x 80 mm | 120 x 130 mm |
| Kapacita zásobníku | 250 sponek | 250 sponek | 250 sponek | 250 sponek |
| Velikosti sponek | 4-7-10-12-15 mm | 7-10-15 mm | 7-10-15 mm | 4-7-10-12-15 mm |
| - za příplatek | --- | 4-12 mm | 4-12 mm | --- |
| Pracovní tlak | (mechanické) | 8 bar | 8 bar | 8 bar |
| Spotřeba vzduchu | ovládání) | 1,4 l / cyklus | 1,6 l / cyklus | 3 L / cyklus |
| Hmotnost | 44 kg | 27 kg | 28 kg | 40 kg |
| Cena bez DPH | 26.040 Kč | 30.800 Kč | 36.400 Kč | 47.320 Kč |

| Technická data | MINI 2000T | MINI 2000 | 8100 | 81003P | 81003P +přítlaky |
|---------------------|------------------|------------------|------------------|------------------|------------------|
| Max.kapacita stříhu | 65x65mm | 66x105mm | 100x160mm | 100x160mm | 100x160mm |
| Pohon nožové | ručně | nožním | nožním | třístupňový | třístupňový |
| hlavy | pákou | pedálem | pedálem | pneumaticky | pneumaticky |
| Hmotnost | 35 kg | 55 kg | 110 kg | 140 kg | 130 kg |
| Cena bez DPH | 24.640 Kč | 27.720 Kč | 50.400 Kč | 78.400 Kč | 84.000 Kč |

Více akčních výrobků naleznete na www.simek.eu



Širokopásová bruska PONY se řadí mezi nejmenší brusky, přičemž její výkonostní parametry mezi nejmenší zdaleka nepatří. Snadná obsluha a malé rozměry společně s výhodnou cenou jsou hlavní předností tohoto stroje. PONY je vhodná pro malé truhlářské provozy nebo k obrábění menších dílů.

Informační cena
189.800,-
bez DPH

PONY 630C



CINDY je jednostranně otevřená širokopásová bruska určená především pro broušení okenních rámu.

Informační cena
202.200,-
bez DPH

CINDY 300C



BULLDOG 3 je bruska vyvinutá pro zákazníky, kteří požadují jednoduchost, spolehlivost a především kvalitu při všech technologiích broušení za optimální cenu. Precizní broušení masivu i dýhovaných povrchů je pro tento stroj samozřejmou záležitostí.

Informační cena
242.300,-
bez DPH

BULLDOG 3 SPB 950C



Pro broušení masivu, dýhovaných povrchů a laků je určená řada BULLDOG 5. Stroj vyniká svojí robustností, spolehlivostí a variabilitou kombinací brusných agregátů. Již bylo vyrobeno několik tisíc kusů, které spolehlivě slouží zákazníkům po celém světě.

Informační cena
319.100,-
bez DPH

BULLDOG 5 SPB 1100C



Stroj je určen pro náročné operace při broušení masivu, dýhovaných povrchů, MDF nebo podkladových tmelů a laků. Stálá výška stolu umožňuje používat stroj v technologických linkách.

BULLDOG 7



Maxx je svojí konstrukcí a možnostmi určen pro nejnáročnější broušení. Dosažená vysoká kvalita broušených povrchů a stupeň automatizace zařazuje stroj do nejvyšší třídy.

MAXX

| Technická data | PONY | CINDY | BULLDOG 3 | BULLDOG 5 | BULLDOG 7 | MAXX |
|----------------|------------|------------|-----------------|---------------------------|------------------|--------------|
| Pracovní šířka | 430/630 mm | 300/400 mm | 650/950/1100 mm | 630/910/1010/1100/1300 mm | 910/1100/1300 mm | 1100/1300 mm |
| Pracovní výška | 3 - 160 mm | 3 - 200 mm | 3 - 160 mm | 3 - 160 mm | 3 - 160 mm | 3 - 160 mm |
| Délka pásu | 1600 mm | 1900 mm | 1900 mm | 1900 mm | 2200 mm | 2620 mm |

Možnosti sestavení brousících a hoblovacích agregátů:

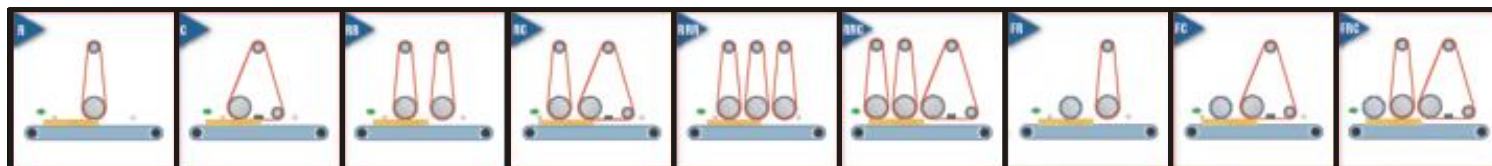

Informační cena
29.900,-
bez DPH

HB 800 Drive



Informační cena
42.300,-
bez DPH

HB 900 Drive



Informační cena
83.000,-
bez DPH

HB 1000 Forte

HB1000 Forte je univerzální hranová bruska s oscilací pásu a výškově přestavitelnou brusnou jednotkou určená pro náročné práce s rozměrnějšími díly. Stroj lze využít například pro broušení dýhovaných hran, broušení hran na hnacím válci nebo pomocí brusných válečků různých průměrů.

| Technická data | HB 800 START | HB 900 Drive | HB 1000 Forte |
|----------------|---------------|---------------|---------------|
| Pracovní stůl | 250 x 720 mm | 330 x 750 mm | 400 x 1000 mm |
| Rozměry pásu | 150 x 2250 mm | 150 x 2400 mm | 200 x 3200 mm |
| Výkon motoru | 1,5 kW | 1,5 kW | 3 kW |



Informační cena
52.900,-
bez DPH

PB 2200 ECO

Eco je klasická pásová bruska, s ručně ovládaným pohyblivým stolem a sklápěcí brusnou jednotkou. Řada Eco je konstruována pro menší a středně velké díly.



Informační cena
63.200,-
bez DPH

PBH 220 BASSET

Basset je pásová bruska určená pro broušení obrobků ze dřeva a materiálů na bázi dřeva. Stroj lze doplnit o řadu specifických příslušenství a v porovnání s řadou Eco umožňuje Basset obrábění i rozměrnějších dílů.

| Technická data | ECO | BASSET | HUSKY |
|----------------------|-------------------|-------------------|-------------------|
| Pracovní délka stolu | 2200/2500/3000 mm | 2200/2500/3000 mm | 2200/2500/3000 mm |
| Délka pásu | 5900/6400/7200 mm | 6400/7000/8000 mm | 6200/6800/7800 mm |
| Max. zatížení stolu | 50 kg | 100 kg | 100 kg |



Informační cena
75.700,-
bez DPH

PBB 22 HUSKY

Husky je stroj vycházející z řady Basset. Svými parametry a robustní konstrukcí se stává bruskou nejvyšší třídy ve své kategorii pásových brusek. Komfort broušení doplňuje navíc masivní konstrukce a elektrický zdvih stolu.

Standardní výbava pro ECO a BASSET:

- naklápěcí brousící jednotka 0-90°



Informační cena
120.000,-
bez DPH

SP 530

SP je tloušťkovací frézka univerzálního použití vhodná pro menší a střední truhlářské provozy k obrábění povrchu a tloušťkování.

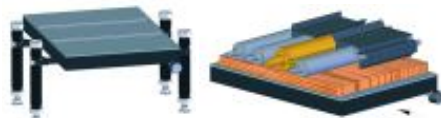

Informační cena
238.700,-
bez DPH

ALIGATOR 630

| Technická data | SP | ALIGATOR |
|-----------------|--------------------|-----------------------|
| Pracovní šířka | 430 / 530 / 630 mm | 530 / 630 / 800 mm |
| Pracovní výška | 250 mm | 300 mm |
| Výkon motoru | 4 / 4 / 5,5 kW | 5,5 / 7,5 / 11 kW |
| Rychlost posuvu | 4 a 8 m/min | 4 - 19 m/min |
| Hmotnost | 690 / 760 / 860 kg | 1020 / 1160 / 1380 kg |

Aligator je vysoce výkonná tloušťkovací frézka pro náročné práce obrábění a tloušťkování rozměrných dílů. Svými parametry jde o stroj vhodný do středních a velkých truhlářských provozů.



Informační cena
100.200,-
bez DPH

SR 430

Srovnávací frézka SR je robustní a stabilní profesionální stroj pro srovnávání ploch a hran. Výkonný motor a čtyřnožový hoblovací válec zajišťuje kvalitní a rovný povrch.

| Technická data | SR 330 / 430 / 530 |
|--------------------------|--------------------|
| Pracovní šířka | 330 / 430 / 530 mm |
| Délka srovnávacích stolů | 2700 mm |
| Výkon motoru | 3 / 4 / 4 kW |
| Hmotnost | 420 / 486 / 620 kg |

SC 430

Kombinovaná frézka SC 330, 430, 530
- čtyřnožový hoblovací válec
- 4 bodové uchycení stolu tloušťkovací frézky
- samostatný motor posuvu obráběného materiálu 6/12 m/min
- tloušťka obráběného materiálu 3-250 mm
- délka srovnávacího stolu:
SC 330 a SC 430 - 2150 mm, SC 530 - 2.350 mm

Informační cena
148.900,-
bez DPH

Více akčních výrobků naleznete na www.simek.eu

Současně odklopné srovnávací stoly:



Informační cena
170.500,-
bez DPH

R 430

Srovnávací frézka R je robustní a stabilní profesionální stroj pro srovnávání ploch a hran. Výkonný motor a čtyřnožový hoblovací válec zajišťuje kvalitní a rovný povrch. Oproti řadě SR má řada R delší pracovní stoly a již v základní ceně řadu komfortního vybavení.

| Technická data | R 430 / 530 / 630 |
|--------------------------|--------------------|
| Pracovní šířka | 430 / 530 / 630 mm |
| Délka srovnávacích stolů | 3050 mm |
| Výkon motoru | 5,5 / 5,5 / 5,5 kW |
| Hmotnost | 530 / 570 / 620 kg |



Informační cena
38.000,-
bez DPH

VD 16

Informační cena
54.300,-
bez DPH

VD 20 F

Informační cena
59.300,-
bez DPH

VD 20 R

Informační cena
62.600,-
bez DPH

VD 20 LC

Informační cena
72.400,-
bez DPH

VD 26 LC

| Technická data | VD 16 | VD 20 | VD 26 |
|--------------------------|------------|-----------------------------------|------------|
| Pracovní stůl | 500x200 mm | 620x320 mm-F,LC 700x400mm-R,RL | 800x400 mm |
| Výkon motoru | 1,1 kW | 1,5 kW | 2,2 kW |
| Natáčení stolu +/- 45° | --- | R | R |
| Naklápění stolu +/- 45° | --- | LC / RL | LC / RL |
| Natáčení vřetene +/- 65° | --- | RL | RL |
| Upínací průměr nástroje | 0 - 16 mm | 0 - 20 mm | 0 - 26 mm |

VD 20 R je naší nejprodávanejší univerzální dlabáčkou středního výkonu s upínacím průměrem do 20 mm, kdy při obrábění se pohybuje vrtací jednotka a obrobek je pevně zafixován na pracovním stole. Stroj lze vybavit kolíkovacím zařízením, druhou ovládací pákou či pneumatickým upínacím excentrem.

VD 26 je výkonná dlabáčka robustní konstrukce s upínacím průměrem do 26 mm, určená pro velké a rozměrné obrobky. Stroj lze vybavit kolíkovacím zařízením, otočnými či sklápěcími stoly, vrtacím vřetenem s otočným kolem vertikální osy, pneumatickým upínacím excentrem a navíc také lze stroj doplnit o opěry s válečky pro bezpečné uložení obrobku.

Varianta s bočním prodloužením stolu



SF 220

SF 220 L - profilování
130.700,-
bez DPH



Detail profilovacího pravitka

Varianta s bočním čepovacím vozíkem



Detail ovládacích prvků

SF 220 S

SF 220 S - čepování
166.400,-
bez DPH

Spodní fréza SF 220

- je celocelový velmi tuhý stroj s upínacím průměrem 30 mm
- fréza je vhodná pro běžnou truhlářskou výrobu, kde oceníte vysokou kvalitu a spolehlivost tohoto stroje
- pohon spodní frézy je vybaven indikací nastavených otáček
- fréza je dodávána v těchto variantách:
SF 220 L - s bočním prodloužením stolu
SF 220 S - s bočním čepovacím vozíkem
SF 220 F - předním čepovacím vozíkem

| Technická data | SF 220 |
|---|---------------------------|
| Pracovní stůl | 1000 x 720 mm |
| Průměr vřetena | 30 mm |
| Otáčky vřetena | 3, 5, 6, 8, 10 tis.ot/min |
| Max. zdvih vřetena | 120 mm |
| Max. nástroj pro profilování | 220 mm |
| Max. nástroj pro čepování | 320 mm |
| Výkon motoru | 4 kW |
| Průměr odsávací hubice | 120 mm |
| Hmotnost stroje (s bočním čepovacím stolem) | 420(620) kg |

Příslušenství za příplatek:

- zpětný chod motoru vřetena..... 1.400 Kč
- naklápění vřetena -5°/+45°..... 19.700 Kč
- jednostranné prodloužení stolu s výsuvnou lištou..... 11.400 Kč
- elektrický zdvih vřetena s digitálním ukazatelem..... 11.500 Kč
- zvýšení výkonu motoru na 5,5 kW..... 6.800 Kč
- příprava pro podávací zařízení..... 2.800 Kč
- další průměry vřetena D=35, 40, 45 nebo 50 mm



BT 180

BTD 180
190.200,-
bez DPH

BT 180
137.000,-
bez DPH

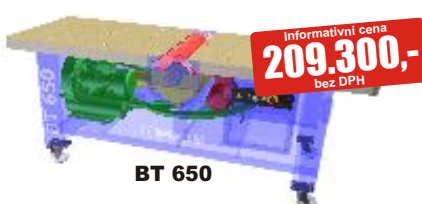

BT 650

Informační cena
209.300,-
bez DPH

PRODUKTIVNĚJŠÍ BROUŠENÍ OKEN

Kartáčovací stůl BT 180

- je určený hlavně pro přebrušování profilových částí okenních a dveřních výsů, profilových tvarů, leštění dřeva, broušení lakovaných ploch, polírování
- brousící hlava o průměru 260mm, výška 180 mm
- naklápění brusné jednotky +/-45°
- obrobek je posouván na vzduchovým polštáři poháněným dmychadlem
- frekvenční měnič otáček motoru 250-1.000 ot/min

Kartáčovací stůl BT 650

- uvedené provedení je ideální pro přebrušování pohledových ploch nábytkových dílců, již sesazených rámu okenních a dveřních křidel, nebo samostatných výsů
- brousící hlava o šířce 650 mm
- obrobek je posouván na vzduchovým polštáři poháněným dmychadlem
- frekvenční měnič otáček motoru 100-600 ot/min

Stůl BTD 180 - má dvě protiběžné brousící jednotky

Kartáčovací stroj TWINGO B 300 a BB 600

- je určený převážně ke zvýraznění přírodní struktury dřeva, dále pak pro leštění a čištění povrchů
- pracovní šířka 300 a 600 mm
- Ø nástroje 120 - 300 mm,
- nezávislé nastavení výšky pracovních jednotek
- dva pogumované přítlačné válce na pracovní jednotku výškově nastavitelné
- elektrický zdvih pracovních jednotek + stupnice s ukazatelem výšky agregátu
- dvě rychlosti podávacího pásu 4,5 / 9 m/min



BB 600

Informační cena B 300
162.300,-
bez DPH

Informační cena BB 600
211.800,-
bez DPH



Více akčních výrobků naleznete na www.simek.eu

Příklady možných spojů vyráběných na cinkovačkách:



| Technická data | OMEC 650-A | OMEC 650-M |
|-----------------|---------------|----------------|
| Příkon | 1,75 kW | 0,75 kW |
| Počet vřeten | 1 ks | 1 ks |
| Otáčky vřetene | 16.500 ot/min | 16.500 ot/min |
| Odstup cinků | 25 a 50 mm | 20,40,50,80 mm |
| Počet obrobků | 40 ks/hod | --- |
| Hmotnost | 140 kg | 130 kg |
| Informační cena | 310.500 Kč | 105.300 Kč |

Automatická cinkovačka model: 650-A

Dvouosý frézovací stroj s numerickým řízením je určený pro výrobu rybinových spojů zásuvek, korpusů a dalších nábytkových prvků. Umožňuje frézování ozubů různých výšek. Zakládání dílů a jejich fixace je prováděna ručně a pomocí pneumatických přítlačků. Ovládání stroje je prováděno pomocí spínače a panelu s numerickým řízením.

Cinkovačka model: 650-M

Umožňuje frézování ozubů různých výšek. Zakládání dílů a jejich fixace je prováděna ručně a pomocí excentrů. Cinkovačkou je možné vyrábět čtyři druhy spojů různých šířek. Frézovací jednotka je ovládána manuálně pomocí ručních madel.



OMEC 650-A

Formátovací pila QUADRA 400

- motorické výškové přestavení pilového kotouče
- naklápění pilového kotouče manuálně kolem na boku stroje
- délka řezu pily 3,2m
- max. pilového kotouče 400 mm, předřez 125 mm
- výkon hlavního motoru 5,5 kW, předřez 0,75 kW
- tři stupně otáček pilového hřídele
- šířka řezu 1250 mm

Záruka 10 let
na pojezd
formátovacího
vozíku

~~269.500,-~~
Akční cena
219.000,-
bez DPH



QUADRA 400

QUADRA 400 DIGIT

- elektromotorické výškové a stranové seřízení předřezu s funkcí parkování pod stolem ON/OFF



QUADRA 400
- robustní
mechanika pily

QUADRA 400 DIGIT



GRIGGIO
10
YEARS
WARRANTY

Formátovací
vozík s
přesným
vedením na
kalených
tyčích -
záruka 10 let

Formátovací pila QUADRA 400 DIGIT

- elektromotorické zvedání a naklápění pilového kotouče
- **elektro-motorické přestavení šířkového pravítka max.1600mm**
- homí ovládací panel
- max. pilového kotouče 400 mm
- elektromotorické nastavení předřezu
- výkon hlavního motoru 5,5 kW, předřezu 0,75 kW

~~465.500,-~~
Akční cena
369.000,-
bez DPH

Spodní fréza T 220 T-TP

- pevné vřeteno
- pracovní stůl 1200 x 730 mm
- otáčky 3 - 4,5 - 6 - 8 - 10 tis.ot/min
- včetně robustního čepovacího vozíku "T" s natáčením +/-50° a čepovacího krytu
- průměr nástroje pod stolem max. 320x190 mm
- motor 5,5 kW

Informační cena
270.000,-
bez DPH



T 220 T



T 220 TC

Spodní fréza T 220 T-TP

- pevné vřeteno
- pracovní stůl 1200 x 730 mm
- otáčky 3 - 4,5 - 6 - 8 - 10 tis.ot/min
- čepovací vozík je součástí pracovního stolu
- průměr nástroje pod stolem max. 320x190 mm
- motor 5,5 kW

Informační cena
189.000,-
bez DPH



G 230/5 U

Čtyřstranná profilování fréza - G 230/5 U, (páté univerzální)

- max. rozměr obráběného kusu 230x120 mm
- 5 frézovacích vřeten, každé poháněné samostatným motorem
- průměr nástroje na 2.3.4. vřetenu 110 - 180 mm
- rychlost posuvu 6-12 m/min
- hmotnost 1890 kg

Informační cena
580.500,-
bez DPH

Výškové přestavitelný pracovní stůl SHT

- snadno ovladatelný, mobilní a výškové přestavitelný pracovní stůl
- čtyři otočná robustní kola průměr 125 mm, dvě s brzdou
- bez pracovní desky

Stůl SHT 300
- pracovní plocha 1170x700 mm
- výška 450-1070 mm
- nosnost 300 kg

Stůl SHT 500
- pracovní plocha 1170x700 mm
- výška 450-1070 mm
- nosnost 500 kg

Stůl SHT 300 XL
- pracovní plocha 2000x700 mm
- výška 450-1070 mm
- nosnost 300 kg



SHT 300

~~32.790,-~~
Akční cena
27.990,-
bez DPH

~~34.790,-~~
Akční cena
30.390,-
bez DPH

~~36.690,-~~
Akční cena
31.990,-
bez DPH



- Tlakový dávkovač lepidla A8, - ocelová nádoba 8 kg
- dávkovače lepidla razantně snižují pracovní čas při lepení v porovnání s klasickým způsobem nanášení lepidel
- včetně aplikační pistole s nastavitelným množstvím lepidla
- pracovní tlak 1 - 0,5 bar, max. 5 bar
- široké množství nástavců a trysek pro kolíky, čepované, lamelované spoje, drážky, na plochy atd.
- obj.č. 39052

~~14.484,-~~
Akční cena
11.750,-
bez DPH



Tryska pro kolíkový spoj jednoduchá - 8x25mm
- obj.č. 00209 - 366 Kč



Tryska s gumovým válečkem na plochu, šířka 72mm
- obj.č. 00225 - 2.980 Kč



Tryska na hrany 20-40 mm
- obj.č. 39112 - 1.463 Kč



Tryska na čepový spoj oboustranná 30x6x100mm
- obj.č.00226 - 1.582 Kč



GANNOMAT

- SELEKTA 252 - narážečka kolíků
- automatická kontrola délky a průměru kolíku
- režimy provozu stroje: LEPENÍ / LEPENÍ a NARÁŽENÍ/ČISTĚNÍ
- 8 polohový volič množství lepidla
- nerezový zásobník na 5 l vody k čištění
- pistole na kolíky o průměru 8 mm a délky 25 - 50 mm
- informační cena 9.500 €



SELEKTA 252



Vakuový dýhovací lis je určen pro výrobce nábytku, kteří vyrábějí dýhovaný a tvarovaný nábytek. Hlavními přednostmi jsou:

- **Rychlost procesu dýhování.** Díky vyhřívanému víku vakuového lisu trvá proces lepení dýhy jen 3 – 5 minut dle tloušťky dýhy.
- **Schopnost dýhování rovných i tvarovaných dílců.** Pouze membránový lis umožní kvalitní dýhování jak rovných, tak i tvarových dílců a to díky specifickým vlastnostem kaučukové membrány.
- **Možnost modelování výrobků.** Roztažnost membrány ve spojení s vakuem umožňuje modelování překližky, dýhy, laminátu atp. Tím je umožněna výroba velmi zajímavého nábytku, oblých dveří, apod.

Pracovní plocha 2850 x 1150 mm
Výkon vakuové pumpy 25 m³/h
Příkon elektro 5,25 kW
Max. pracovní teplota 60 °C

AP 300/130/25

Informační cena
199.900,-
bez DPH



Více informací o nabízených výrobcích naleznete na www.simek.eu



Informační cena
476.000,-
bez DPH

GP 80 S

1 m
289,-
bez DPH

Separální folie pro dýhovací lisy

- šíře 1450 mm, tl. 0,25 mm
- vysoká mechanická pevnost
- tepelná odolnost až 150°C
- praktický doplněk všech dýhovacích lisů
- obj.č. 96935



Informační cena
122.600,-
bez DPH

SLR-2500/1800-3+2+0

- SLR 2500/1800**
- je hydraulický rámový lis pro výrobu oken, dveří, spárovek, eurohranolů
 - lis je možné vybavit doplňky tak, aby byl univerzálně použitelný jak pro lisování rámových konstrukcí, tak pro lisování spárovek, eventuelně i hranolů do max. šířky materiálu 90 mm.
 - lis je dodáván s elektricky poháněným hydraulickým agregátem.
 - vysouvání a zasouvání lisovacích jednotek se provádí čtyřmi tlačítky z centrálního ovládacího panelu
 - za příplatek je možné zvětšit pracovní pole na 3000 mm x 2100 mm

GP 80/S jednoetážový vyhřívaný lis

- plotna 1300x2500 mm
- lisovací tlak 60 tun
- 4 kusy lisovacích válců 70 mm
- zdvih válců 400 mm

Lisy řady GP jsou robustní konstrukce ze svařených nosníků,

- lis je sestaven z jednoho bloku se zaručenou perfektní pevností a dlouhou životností
- precizně vyrobené lisovací plotny jsou potaženy hliníkem
- pochromované písty zajišťují perfektní skluz pístnice
- pohyb ploten je uložen v olejové lázni, která zajišťuje přesný chod a nízkou hlučnost

| Technická data | SLR 2500/1800 |
|--------------------------|----------------|
| Pracovního pole | 2500 x 1800 mm |
| Svislá lisovací jednotka | 3 kusy |
| Vodorovná lis.jednotka | 2 válce |
| Příkon motoru | 0,55 kW |
| Síla tlačné patky | 0,2 - 2 tuny |
| Hmotnost | 680 kg |

Universální lisovací stroj řady RP je díky jednoduché obsluze, rychlému přestavení a přijatelné ceně určený pro každou truhlářskou dílnu. Lis umožňuje lepení spárovek, rámu s příčkami a díky patentovanému systému horního excentru, také korpusů nábytku! Kombinace robustní konstrukce a moderní hydrauliky, dělá z modelu RP nejprodávanější lis z nabídky. Lisy je možné dodávat pouze v mechanickém provedení, s centrální mechanickou pumpou, nebo s elektrohydraulickým agregátem.

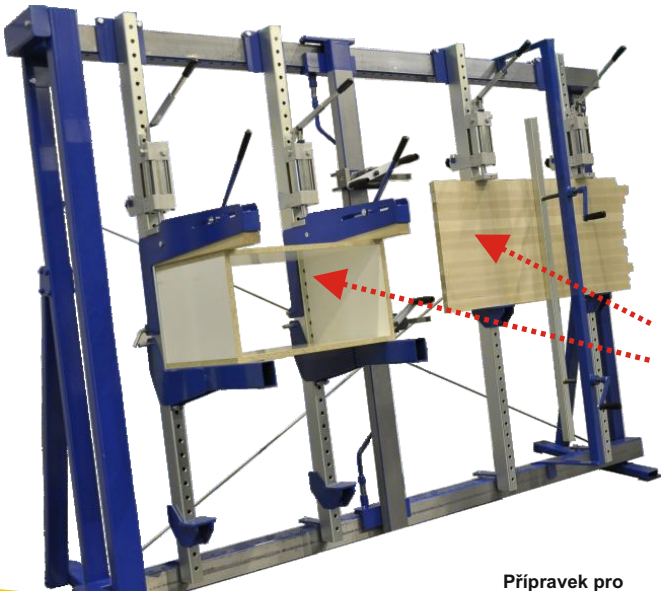

RP 3000

- upínací rozměr rámu DxŠ - 2600x1600 mm
- hydraulická jednotka: max. tlak 2000 kg
- mechanický přítlak: tlak cca 1000 kg
- lehce posuvné lisovací jednotky s uložením na kuličkových ložiskách
- přesně vrtaný rastr svislých trámců

Příslušenství:

- svislá lisovací jednotka s manuálně ovládaným hydraulickým pístem - 21.700 Kč bez DPH
- boční trámec se dvěma lisovacími jednotkami s ozubeným hřebenem - 21.700 Kč bez DPH
- další svislé pravítko 90° - 15.100 Kč bez DPH

RP 3000 - lisování spárovek

RP 3000 - lisování korpusů

Základní provedení a výbava stroje

- svislá lisovací jednotka s manuálně ovládaným hydraulickým pístem - 3 ks
- levé boční pravítko 90° - 1 ks

Cena 81.000 Kč bez DPH



Přípravek pro lisování spárovek
(Cena za kus 6.900 Kč bez DPH)

Naklopná lisovací patka
(Cena za kus 1.500 Kč bez DPH)

Horní upínač pro lisování korpusů excentrický
(Cena za kus 4.950 Kč bez DPH)

Přípravek pro lisování spojů na pokos
(Cena za 4 kusy 3.700 Kč bez DPH)



Podvozek pro snadnou manipulaci v dílně
(Cena za 4 kola s brzdou 6.900 Kč bez DPH)

Spodní korpusový nástavec
(Cena za kus 2.600 Kč bez DPH)



RP 3000 - výbava akčního modelu stroje:

- svislá lisovací jednotka s manuálně ovládaným hydraulickým pístem - 3 ks
- boční pravítko 90° - 1 ks
- boční trámec se dvěma lisovacími jednotkami s ozubeným hřebenem - 1 ks
- excentrický upínač pro lisování korpusů - 3 ks
- spodní korpusový nástavec - 3 ks

125.350,-
Akční cena
106.000,-
bez DPH



Informační cena
132.000,-
bez DPH

BrikStar EK

Briketovací lis BrikStar EK je určen především pro malé dílny. Jde o malý, levný, ale spolehlivý a kvalitní lis. Cílem bylo zkonstruovat lis s využitím nových technických řešení, která nesníží kvalitu a vlastnosti lisu, ale podstatně sníží jeho cenu se zachováním nízké spotřeby elektrické energie.



Informační cena
238.000,-
bez DPH

BrikStar 25 CS

Hydraulické briketovací lisy BrikStar CS jsou určeny především pro jednosměrný provoz a ruční plnění. Stroje mají zachovány všechny rozhodující vlastnosti lisu BrikStar. Řídicí počítač umožňuje bezobslužný provoz lisu a optimální využití výkonu lisu při změnách vlastností materiálů. Jako typy BrikStar velmi dobře reagují na různé typy zpracovávaných materiálů a jejich vlastností.



Více informací o nabízených výrobcích naleznete na www.simek.eu

Informační cena
19.000,-
bez DPH

Pytlovač

Pytlovač s 6 pytlíky s pohonem od posuvu briket, bez elektrické energie

- snadné a levné balení briket pro plynulé plnění briket do šesti pytlů zároveň a to bez jejich otáčení

Lisy BrikStar s velkoobjemovou násypkou a filtrační jednotkou s ventilaátorem, je výhodné připojit k centrálnímu odsávání a docílit tak bezobslužného a bezprašného systému zpracování odpadu.



Informační cena
39.400,-
bez DPH

Informační cena
324.000,-
bez DPH

BrikStar 50 - 1m³

| Technická data | BrikStar EK | BrikStar 25 CS | BrikStar 50 |
|------------------|----------------|----------------|--------------|
| Průměr brikety | 62 mm | 65 mm | 65 mm |
| Výkon stroje | 10 - 30 kg/hod | 20 - 40 kg/hod | 40-60 kg/hod |
| Příkion motoru | 2,2 kW | 4,3 kW | 5,6 kW |
| Velikost násypky | 0,6 m³ | 0,7 m³ | 1 (2 / 3) m³ |



| Technická data | FT 100 | FT 200 | FT 202 | FT 302 | FT 400 | FT 401 | FT 403 | FT 502 | FT 504 |
|-------------------|----------|-----------|-----------|-----------|-----------|-----------|-----------|-----------|-----------|
| Odsávací kapacita | 950 m³/h | 1560 m³/h | 1760 m³/h | 3600 m³/h | 4600 m³/h | 4490 m³/h | 5990 m³/h | 7900 m³/h | 8700 m³/h |
| Připojovací hrdlo | 100 mm | 125 mm | 150 mm | 180 mm | 250 mm | 250 mm | 250 mm | 300 mm | 300 mm |
| Výkon motoru | 0,37 kW | 1,1 kW | 1,1 kW | 1,1 kW | 2,2 kW | 2,2 kW | 2,2 kW | 3 kW | 3 kW |
| Filtrační plocha | 1,4 m² | 1,4 m² | 2,4 m² | 4,9 m² | 6 m² | 6 m² | 9 m² | 12 m² | 18 m² |
| Odsávací rychlost | 36 m/s | 35,3 m/s | 28 m/s | 41 m/s | 26 m/s | 46 m/s | 34 m/s | 32 m/s | 35 m/s |
| Výška odsavače | 1950 mm | 2200 mm | 2200 mm | 2600 mm | 2700 mm | 2700 mm | 2700 mm | 2900 mm | 2900 mm |
| Obj.č. | 10440 | 10697 | 10435 | 10437 | 10402 | 16766 | 10716 | 10430 | 10427 |

Odsávací zařízení pro OLEPOVAČKY HRAN

Informační cena
22.850,-
bez DPH

FT 401

Polyuretanové hadice s ocelovou spirálou VULCANO PUZ
- pro odsávání prachu, hoblin a pilin od dřevobráběcích strojů
- lehká, ohebná, odolná vůči abrazi a UV záření
- teplotní rozsah -40 °C až +90°C
- balení 15m

SUPER CENY

| Obj.č. | Průměr | Cena bez DPH |
|--------|--------|--------------|
| 01872 | 60 mm | 131,- Kč |
| 01880 | 80 mm | 155,- Kč |
| 01879 | 90 mm | 166,- Kč |
| 01883 | 100 mm | 183,- Kč |
| 10053 | 120 mm | 228,- Kč |
| 01918 | 127 mm | 238,- Kč |
| 01886 | 150 mm | 279,- Kč |
| 02000 | 160 mm | 320,- Kč |
| 01870 | 200 mm | 391,- Kč |
| 08861 | 250 mm | 468,- Kč |

Trubkový odsávací systém:

- Dodáváme univerzální stavebnicový rozvodný systém pro malé truhlárny, určený převážně pro zavěšení pod strop dílny, který si může velice jednoduše sestavit každý truhlář sám. Stavebnice je sestavena z velké škály trubek, odboček, redukcí, oblouků a hradítek včetně upevňovacího a závěsového materiálu. Díly jsou vyrobeny z pozinkovaného ocelového plechu tl. 0,7 mm, kdy jeden díl lze zasunout do druhého, vždy po směru proudění vzduchu.



VYŽÁDEJTE SI NABÍDKU ODSÁVACÍHO SYSTÉMU



FAN 800 - bez rozvaděče
- odsávací kapacita 10500 m³/h
- vstup 320 mm
- motor 6,5 kW
- obj.č. 51678

Informační cena
29.660,-
bez DPH



FAN 403
- odsávací kapacita 6000 m³/h
- vstup 250 mm
- motor 2,2 kW
- obj.č. 10406

Informační cena
18.290,-
bez DPH

VE 3000 kulatý
- odsávací kapacita 3200 m³/h
- vstup 200 mm
- motor 2,2 kW
- obj.č. 01443

Informační cena
10.790,-
bez DPH

VE 2000 kulatý
- odsávací kapacita 1800 m³/h
- vstup 150 mm
- motor 1,1 kW
- obj.č. 01385

Informační cena
7.395,-
bez DPH



dlabačka VDA 315
12.600,-
bez DPH

VDA 315
**MSP 315
MSP 415**

| Technická data | MSP 315 | MSP 415 |
|---------------------------|-----------|-----------|
| Délka srovnávacích stolů | 1500 mm | 1600 mm |
| Pracovní šířka srovnávání | 310 mm | 410 mm |
| Max. výška tloušťkování | 230 mm | 230 mm |
| Výkon motoru | 3,7 kW | 3,7 kW |
| Informační cena | 52.900 Kč | 74.900 Kč |



informační cena
99.000,-
bez DPH

SP 410

Kombinovaná frézka SP 410
- délka srovnávacích stolů 1900 mm
- pracovní šířka 410 mm
- max. výška tloušťkování 240 mm
- rychlost posuvu 7 a 14 m/min
- motor 4 kW



informační cena
99.000,-
bez DPH

RFS 410

Srovnávací frézka RFS 410
- délka srovnávacích stolů 2600 mm
- pracovní šířka srovnávání 400 mm
- motor 4 kW

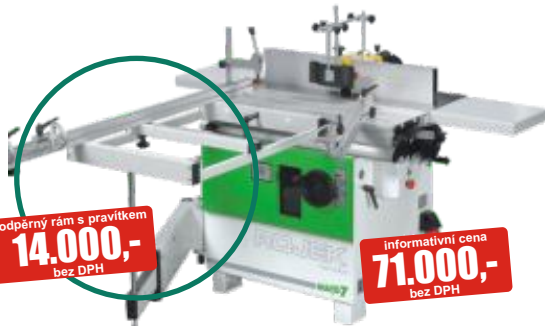

Podpěrný rám s pravítkem
14.000,-
bez DPH

FSN 300 A

Podpěrný rám
870x630 mm
- pravítko profil R
se dvěma dorazy

FSN 300 A
- naklápěcí vřeteno 30 mm
- čepovací vozík 1 m, úhlovací
pravítko, rozšíření stolu
- motor 3 kW



informační cena
227.300,-
bez DPH

FS 550

FS 550
- čepovací vozík CV 6
- pravé prodloužení stolu s výsuvnou konzolou
- motor 5,5 kW
- pevné vřeteno 30 (40, 50) mm



informační cena
159.000,-
bez DPH

RFT 520

RFT 520
- max. šířka tloušťkování 520 mm
- max. výška tloušťkování 250 mm
- rychlost posuvu 8 a 12 m/min
- výkon motoru 4 kW



informační cena
74.600,-
bez DPH

PK 250 A

Podpěrný rám
- 870x630 mm
- úhlovací pravítko
profil R se dvěma
dorazy

PK 250 A
- motor 3 kW
- předřez 0,5kW
- formátovací vozík délka 2 m



informační cena
125.200,-
bez DPH

PK 320 A

PK 320 A
- motor 4kW
- předřez 0,5kW
- formátovací vozík délka 2,6m



informační cena PF 300L
149.000,-
bez DPH

PF 300L

PF 300L / PF 350
- max. průměr kotouče 315mm / 350 mm
- formátovací vozík 3,2 m
- motor 5,3 kW + předřez 0,5kW

informační cena PF 350
164.000,-
bez DPH



informační cena
34.900,-
bez DPH

PP 480

Pásová pila PP 480
- max. šířka řezu 465 mm
- max. výška řezu 285mm
- motor 1,5kW (230)



Akční cena
9.990,-
bez DPH

R 2000

Odsávací zařízení R 2000
- odsávací kapacita 1560 m³/h
- včetně hadice 2m, Ø 100 mm
- odsávací hrdlo Ø 125 mm
- výkon motoru 1,1 kW / 400V

informační cena
47.700,-
bez DPH

ČB 600/1

Čelní bruska ČB 600/1
- čelní jednotkoučová
bruska
- litinový stůl s naklápěním
- úhlovací pravítko
- motor 1,5 kW
- spodní odsávání



informativní cena
56.421,-
bez DPH

Spodní frézka SF 450/800

- motor 3 kW
- otáčky 3000 - 8000 ot/min
- naklápění vřetena 90° - 60°
- max. průměr nástroje 220 mm
- duralový čepovací vozík 800 (1200) mm
- obj.č. 94094



informativní cena
65.425,-
bez DPH

IDEÁLNÍ PILA PRO ZKRACOVÁNÍ MASIVU

Formátovací pila FP 250/1000

- duralový formátovací vozík 1000 (1200/1600/2000) mm
- kotouč max. 250mm / prořez 80mm
- motor 3 kW
- šířka řezu 700 mm
- předřezová jednotka za příplatek 5.863 Kč
- obj.č. 12980



informativní cena
94.219,-
bez DPH

Formátovací pila FP 300/2000, s předřezem

- duralový formátovací vozík 2000 (2500/3000) mm
- kotouč max. 315 mm
- předřez 120 mm
- motor 4 kW
- šířka řezu 825 mm
- obj.č. 12982

Více akčních výrobků naleznete na www.simek.eu



Univerzální obráběcí stroj UMDS II

- základní provedení: hoblovka, protah, čelní bruska
- lze přikoupit: kotoučová pila, dlabačka, frézka
- motor: 1,5kW / 400V
- obj.č. 10230

informativní cena
26.430,-
bez DPH



informativní cena
5.229,-
bez DPH



Stolek na frézku PICCOLO

- profesionální stolek PICCOLO pro libovolnou horní frézku je určen pro podélné a příčné frézování dřevních materiálů. Stolek má univerzální upínací desku pro bezpečnou montáž Vaší frézky
- součástí stolku je podélné a úhlovací pravítko
- obj.č. 42086



informativní cena
14.980,-
bez DPH

Vrtací a dlabací přípravek VDP 200

- přípravek je v kombinaci s ruční elektrickou vrtačkou určen k vrtání podélných dlabů a k vrtání přesných děr do dřevních materiálů i do ocelových konstrukcí.
- vrtačka a sukovník není součástí dodávky!
- obj.č. 10237

TORMEK



BRUSKY NA NÁSTROJE



TORMEK T-7

informativní cena
13.058,-
bez DPH

TORMEK T-7

- vodou chlazený brusný kotouč
- průměr brusného kotouče 250 mm
- kožený obtahovací kotouč
- příkon 200 W
- 90 otáček/min
- váha 15,5 kg
- možnost dokoupení rozsáhlého příslušenství
- obj.č. 93585



Brusný kotouč SB-250

- černý k broušení tvrdých ocelí, 3.372,- Kč
- obj.č. 30462

Brusný kotouč SJ-250

- japonský k jemnému dobroušení, 5.205,- Kč
- obj.č. 42183



NOVINKA TORMEK T-4

informativní cena
7.766,-
bez DPH

TORMEK T-4

- základní bruska švédského výrobce TORMEK
- vynikající poměr cena/výkon
- vodou chlazený brusný kotouč
- kožený obtahovací kotouč
- 120 otáček/min
- příkon 120W
- váha 7,5 Kg
- záruka až 7 let pro hobby použití
- obj.č. 51994

Bruska Tormek T-7 nabízí v současnosti nejefektivnější systém broušení nástrojů. Patentovaný systém broušení nástrojů TORMEK poskytuje možnost brousit nástroje velmi kvalitně a díky unikátnímu systému přípravků jsou nástroje broušeny velmi přesně a pod požadovaným úhlem systém broušení umožňuje brousit i rozličně tvarované soustružnická a fezbářská díla. Broušení nástrojů probíhá ve vodní lázni, což minimalizuje přehřívání materiálu a prodlužuje životnost ostří. **Kvalita výrobku je korunována zárukou po dobu 10 let, a to i v průmyslovém nasazení.**



Sada pro soustružnický, TNT-708, 5.075,- Kč
- obj.č. 12976

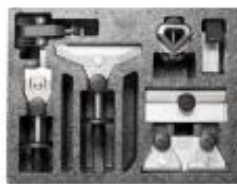

Sada na ruční nástroje HTK-706, 3.233,- Kč
- obj.č. 09035

STŘÍKACÍ TECHNIKA



informativní cena
118.000,-
bez DPH

Stříkací zařízení Cobra 40-10 S AC Spray Pack na podstavci

- toto zařízení je ideální pro časté výměny barvy, pro různé typy barev (voda, rozpouštědlo).
- velmi snadné čištění a údržba
- komplet skládající se z vysokotlakého pneumatického membránového čerpadla, podstavce, vysokotlaké 7,5 metrů dlouhé double hadice, 5 l nádoby, pistole s přidávným vzduchem GM 3000 AC, trysky 13/40.
- obj.č. 08246



informativní cena
79.000,-
bez DPH

Odsávací stěna MOS 1900 včetně ventilátoru

- je určena pro menší zakázkové truhlářství, nebo jiné výrobě, která potřebuje své produkty povrchově upravovat stříkáním tekutých nátěrových hmot

Technické parametry:

- Pracovní prostor: šířka 1900mm, výška 1985mm
- Odsávané množství vzduchu: 1,8 m³/s (6480 m³/hod.)
- Tlaková ztráta: 300 Pa
- Elektrický příkon: 2,5 kW
- obj.č. 21488

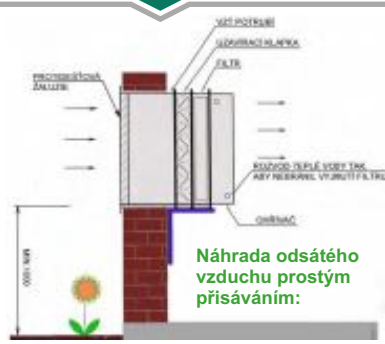

Náhrada odsátého vzduchu prostým přísáváním:

Obrázek znázorňuje řez uspořádáním. Výhody: nízká investice, nízké provozní náklady, tichý chod, minimum poruch,dílů.



Informační cena
399.000,-
bez DPH

TIMBERMAX 4-23 ECO



Informační cena
289.000,-
bez DPH

TIMBERMAX 4-18



Čtyřstranná profilovací frézka TIMBERMAX 4-18

- max. rozměr obráběného kusu 180x120 mm
- max. Ø spodního nástroje 125 mm
- max. Ø pravého, levého a horního nástroje 180 mm
- motory: spodní 5,5 kW, pravé a levé vřeteno 7,5 kW (společný motor), horní vřeteno 5,5 kW
- rychlost posuvu 6 a 12 m/min
- průměr podávacích válců 120 mm
- výkon motoru podávání 0,8 / 1,1 kW
- hmotnost 1300 kg
- dodáváno včetně čtyř hoblovacích válců



Čtyřstranná profilovací frézka TIMBERMAX 4-23 ECO

je ideálním strojem pro profilovací a hoblovací práce.

- masivní konstrukce stroje zajišťuje vysokou stabilitu
- každé vřeteno je poháněno samostatným motorem
- pracovní stoly tvrzené chromátováním garantují vynikající odolnost proti oděru

Technická data:

- max. rozměr obráběného kusu 120x230 mm
- 4 frézovací vřetena, průměr 40 mm
- plynulá rychlost posuvu 6-12 m/min
- hmotnost 1650 kg

TIMBERMAX 5-20 (páté spodní vřeteno)

Informační cena 619.000 Kč bez DPH

TIMBERMAX 5-23 U (páté univerzální vřeteno)

Informační cena 837.000 Kč bez DPH

Sukovací vrtačka VS 20 A

- určená pro truhlářské provozy s požadavkem na větší vyložení vřetene
- robustní litinová konstrukce sloupu ve tvaru „U“ umožňuje vrtat otvory až 550mm od hrany materiálu
- upínací nástroje MORSE 2
- upínací „T“ drážka ve stole
- motor 0,55 (0,75) kW



VS 20 A - 750W
40.600,-
bez DPH

VS 20 A

Vrtací dlabačka HD 230

- je přesný a osvědčený dvoupákový dlabací stroj
- pracovní plocha stolu 460x300 mm
- max. upínací R nástroje 20 mm
- motor 1,5 kW
- vodovorné natáčení stolu -30° +30°
- max. hloubka vrtání 150 mm
- max. frézovaná délka 230 mm
- hmotnost 198 kg
- **záruka 5 let!**



Informační cena
59.600,-
bez DPH

HD 230

Zkracovací pila JAVES 2+2

- určená pro sériovou výrobu
- ideální pro výrobu palet, zkracování trámů, fošen
- Ø kotouče 400 (450) mm
- vstupní dopravník 2m
- výstupní dopravník 2m
- prořez 130 (160) x 290 mm
- motor 2,2 (3) kW



Informační cena
34.100,-
bez DPH

JAVES



OLEPOVAČKY HRAN

MINIPROF® AUTOMATIC MA4, MA5 a MA 6

Unikátní extrémně tuhá konstrukce stroje z oceli, litiny a speciálně vyvinutého hydrobetonu. Několikanásobně vyšší tuhost konstrukce zaručuje vysokou kvalitu, životnost a přesnost nastavení pracovních poloh všech agregátů.



MA 4
239.000,-
bez DPH

MA 6 - s předfrézem
354.000,-
bez DPH

MA 5 - s ostřikem noží
254.900,-
bez DPH

Informační cena
2.500,-
bez DPH



Informační cena
38.900,-
bez DPH

NOVINKA

RAMBO

MINIPROF RAMBO
- nanášení lepidla 200°C přímo na dílec, zaručuje velmi vysokou pevnost lepeného spoje
- bezšňurový provoz, maximální komfort při práci
- výška lepeného dílce: 10-60 mm
- tloušťka pásky 0,5-3 mm
- obj.č. 56729



- model MA 6 je vybaven předfrézovací jednotkou s diamantovým nástrojem. Tento jedinečný systém používá pouze jeden frézovací nástroj a tím snižuje náklady na provoz a údržbu.
- **bezuhlíkové vysokorekvenční motory**
- automatický posuv dílce po širokém spodním pásu zajišťující spolehlivé vedení dílce
- možnost olepení dílce až tloušťky 60 mm
- svislý zásobník na dva typy hran, spoří místo v dílně
- **naprosto přesné automatické kapování**
- revolverové nastavení frézovacích agregátů, během několika sekund nastavíte stroj v rozsahu 0,5 až 3 mm včetně rádiusů, nebo sražených hran pod úhlem
- **plošné cidliny**
- tavná komora bez potřeby pravidelného mazání



Informační cena
15.950,-
bez DPH

Final

MINIPROF Final
- unikátní ruční fréza, se kterou můžete frézovat nalepenou hranovací pásku na rovných i tvarových dílech na jedno upnutí dílce bez potřeby jeho otáčení
- obj.č. 14186



28-200,-
23.422,-
bez DPH

BR 300

Olepovačka BR300
- šířka olep. hrany 10-65mm
- regulace teploty 100-200°C
- rychlost posuvu 4 m/min
- min. vnitřní radius 25 mm
- obj.č. 54453



43-600,-
36.250,-
bez DPH

DR 500

Olepovačka Dr500
- šířka olepov. hrany 10-65mm
- regulace teploty 120-200°C
- rychlost posuvu 2-6 m/min
- **bezšňurový provoz díky nabíjecímu akumulátoru**
- včetně kapovacích kleští, zásobníku pásky a AKU baterie
- obj.č. 54454

MALÝ MULTITALENTOVANÝ STROJ PRO VRTÁNÍ, FRÉZOVÁNÍ A DRÁŽKOVÁNÍ!

CNC obráběcí centrum BXH 050 Optimat
 - Stroj určený pro výrobu a obrábění korpusových dílců. Opracování ploch a hran jak vrtáním, tak frézováním
 - softwarový balík pro stroj a PC
 - USV záložní síťový zdroj v standardu
 - výkonné svislé 5 kw frézovací vřeten
 - nejtěžší konstrukce stroje ve své třídě 1250 kg

Technické parametry:
 Max.rozměry obrobku: 2500x850x60 mm
 Min.rozměry obrobku: 200 x 70 x 10 mm
 Rychlost: X / Y / Z - 30 / 30 / 15 m/min
 Elektrický příkon 11,5 kW

Příklady opracování:



CNC - Dílna na méně než 5 m²

Model BXH 055 Optimat - novější, rychlejší a výkonnější CNC centrum při zachování stejných rozměrů jako BXH 050.

PRACTICE

VENTURE 106 je CNC obráběcí stroj určený pro výrobu nábytkových dílců
 - robustní portálová konstrukce pro vysoce přesné obrábění
 - vektorová rychlost posuvu v ose X/Y: 80 m/min
 - USV ochrana počítače při poruchách el. sítě
 - pracovní plocha 3 130 x 1 250 x 100 mm
 - nejtěžší stroj ve své třídě 3.300 kg
 - zásobník na 8 nástrojů
 - software pro stroj a PC

- 12 vertikálních vřeten
- 6 horizontálních vřeten
- 1 HSK vřeten 9 kW
- 1 drážkovací pila 125 mm
- High-Speed 7500
- rychloupínací systém vrtací hlavy

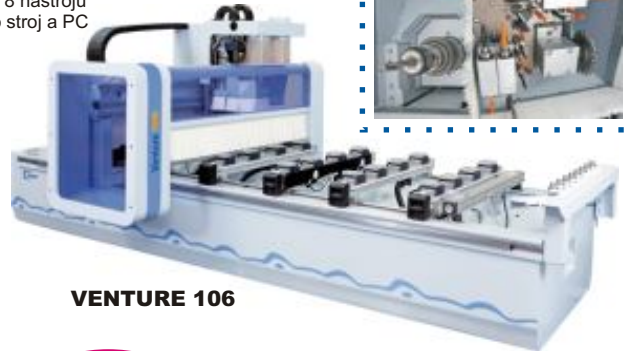

VENTURE 106

Více akčních výrobků naleznete na www.simek.eu

OLEPOVAČKY HRAN

PERFEKTNĚ OLEPENÉ HRANY PRO NÁROČNÉ ZÁKAZNÍKY!

AMBITION 1110
AMBITION 1110 F - s předfrézem
AMBITION 1120 FC - s předfrézem a rožkovačem
 - olepovačky určené pro menší nábytkářské provozy a truhlářské dílny
- jedná se o flexibilní stroje, za velmi zajímavou cenu!
 - volné místo v zadní části stroje lze osadit profilovou, plošnou cidlinou, nebo kartáčovací jednotkou

Olepovačky řady 1600 jsou díky své preciznosti zpracování a dokonalosti olepování vhodné i do velkých provozů. Stroje řady 1600 nabízí jeden z nejmodernějších systémů nanášení hrany na dílec a to systém AIRTEC – dokonalá nulová spára bez použití tavného lepidla. Stroj je ovládán řídicím systémem POWER CONTROL PC 20+, umožňujícím předvolení programů uložených v paměti.



AMBITION 1110



AMBITION 1220 FC



AMBITION 1650 FC

- Řada strojů AMBITION 1200**
- vysoký komfort obsluhy
- přehledný a jednoduchý ovládací panel EC 10+ s klávesnicí s tlačítky pod krycí fólií proti prachu
- integrované řízení pomocí tratových bodů pro aktivaci a nastavení jednotlivých agregátů
- možnost předvolby programů podle hran uložených v paměti
- zvětšení tloušťky hrany na 6 mm**
- možnost automatického přestavování agregátů z ovládacího panelu

FORMÁTOVACÍ VELKOPLOŠNÉ PILY

Velkoplošná pila HPP 130 NOVINKA - je svými rozměry a cenou měřitelná s klasikou formátovací pilou. Ideální pro zpracování menších sérií a jednotlivých desek. Nesrovnatelně je však lepší v rychlosti a přesnosti řezu, v nenáročném obsluze a jednoduchém ovládní.



HPP 200

HPP 130

| Technická data | HPP 130 | HPP 200 |
|-------------------------|---|---------------------|
| Přesah pilového kotouče | 55 mm | 60 (80) mm |
| Délka řezu | 3200 mm | 3200, 3800, 4300 mm |
| Hlavní motor | 5,5 kW | 7,5 kW |
| Ovládání | TFT display 19", řízení CADmatic 4 PRACTICE | |
| Rychlost řezné jednotky | 60 m/min | 80 m/min |

HPP 200
 - možnost přesahu kotouče až 80mm!
 Jednička mezi velkoplošnými pilami ve své třídě. Robustní konstrukce a rychlejší chod řezné jednotky zaručuje kratší řezací cykly.



HOLZMA Patent: Centrální přítlak pravítka



Upínací pakny: Perfektní do detailu

Hoblovka s protahem HP-250-3/400

- max. šířka hoblování 250mm
- max. tloušťka materiálu 190mm
- motor 2 kW/400V
- odklápecí stoly
- možnost připojení dlabáčky
- obj.č. 39397



AKCE
23.884,-
19.826,-
bez DPH

Hoblovka s protahem HP-309L/400

- max. šířka hoblování 310 mm.
- max. tloušťka materiálu 180 mm
- odklápecí stoly, délka 1285 mm
- motor 2,2 kW/400V
- obj.č. 72900



Informační cena
37.934,-
bez DPH

Hoblovka s protahem HP-410/400

- max. šířka hoblování 410 mm
- max. tloušťka materiálu 220 mm
- odklápecí stoly, délka 1600 mm
- čtyřnožový válec
- motor 3 kW/400V
- hmotnost 530 kg
- obj.č. 16426



Informační cena
65.207,-
bez DPH

Formátovací pila s předřezem PKS-315F

- motor 3,8 kW
- pojezd formátovacího vozíku 1680 mm
- hlavní kotouč 315 mm, předřez 90 mm
- naklápění kotouče 90°-45°
- dodáváno včetně pilových kotoučů
- obj.č. 07069



Informační cena
50.405,-
bez DPH

Formátovací pila PKS-300F

- motor 4 kW, předřez 0,75 kW
- formátovací vozík 3200 mm, na kalených tyčích
- hlavní kotouč 300 mm, předřez 120 mm
- naklápění kotouče 90°-45°
- dodáváno včetně pilových kotoučů
- obj.č. 17742



Informační cena
138.835,-
bez DPH



Sloupová vrtačka E-2020F

- příkon 1500 W / 400 V
- sklíčidlo 5 - 20 mm
- kužel vřetene MK IV
- vyložení vřetene 260 mm
- posuv vřetene 120 mm
- rozměr stolu 425x475 mm
- počet rychlostí 12
- rozsah otáček 120-3480 ot/min
- celková výška 1730 mm
- hmotnost 144 kg
- obj.č. 74223

Informační cena
17.926,-
bez DPH



Sukovací vrtačka R-8616 F

- příkon 600 W, 400 V
- sklíčidlo 3 - 16 mm
- kužel vřetene MK 2
- vyložení vřetene 430 mm
- posuv vřetene 80 mm
- max. vzdál. vřet. od stolu 700 mm
- rozměr stolu 260x260 mm
- počet rychlostí 5
- rozsah otáček 460-2890 ot/min
- celková výška 1630 mm
- hmotnost 61 kg
- obj.č. 99447

Informační cena
10.735,-
bez DPH



Stojanová vrtačka E-1516B/400

- příkon 750 W / 400V
- sklíčidlo 1-16 mm
- počet rychlostí 12
- posuv otáček 180-2740 ot/min
- výška stroje 1065 mm
- hmotnost 61 kg
- obj.č. 74207

AKCE
11.231,-
9.826,-
bez DPH



Stojanová vrtačka PTB-16B/230

- příkon 450 W / 230 V
- sklíčidlo 3-16 mm
- počet rychlostí 12
- rozsah otáček 210-2580 ot/min
- výška stroje 840 mm
- hmotnost 38 kg
- obj.č. 74233

Informační cena
5.281,-
bez DPH

Vrtací dlabáčka PDS-140

- příkon 2,2 kW / 400 V
- otáčky 2.860 min.
- rozměr stolu 500x210 mm
- max. průměr 16 mm
- max. zdvih stolu 140 mm
- max. podélný pohyb stolu 290 mm
- max. příčný pohyb stolu 140mm
- obj.č. 74910



Informační cena
19.752,-
bez DPH

Spodní frézka TFS-100/30

- s čepovacím vozíkem
- zdvih hřídele 100 mm
- max. Ø nástroje 200 mm
- otáčky 1,8-3-6-9 tis.ot./min
- motor 2,8 kW / 400V
- naklápění hřídele 5°+30°
- obj.č. 99026



Informační cena
39.587,-
bez DPH

Odsávací zařízení OP-2200

- odsávací kapacita 6000 m3/h
- odsávací hrdlo 150 mm (rozbočka 3x 100 mm)
- motor 2,2 kW / 400V
- obj.č. 23871



Informační cena
9.991,-
bez DPH

Pásová pila PPK-115U

- motor 370W / 230V
- max. průměr 90° 110mm
- max. průměr 45° 100mm
- max. prořez 90° 120x110mm
- max. prořez 45° 80x60mm
- možnost vertikálního řezání
- obj.č. 99199



Informační cena
10.735,-
bez DPH

Dvoukotoučová bruska BKL-1500

- příkon 375 W, 230 V
- šíře kotouče 25 mm a 40 mm
- otáčky 2850 /min.
- Ø kotouče 150 mm
- hmotnost 12 kg
- obj.č. 74411



Informační cena
2.388,-
bez DPH

Dvoukotoučová bruska BKL-2000

- příkon 550 W, 230 V
- šíře kotouče 25mm a 40mm
- otáčky 2850 /min.
- Ø kotouče 200 mm
- hmotnost 20 kg
- obj.č. 74736



Informační cena
3.463,-
bez DPH

Čelní bruska BKC-305

- průměr kotouče 305 mm
- motor 550 W / 230V
- rozměr pracovního stolu 200x440 mm
- obj.č. 74237



Informační cena
5.446,-
bez DPH

Pásová pila na dřevo PP-350E

- průměr pásovnice 350 mm
- motor 1000 W / 230V
- rozměr pracovního stolu 540x400 mm
- řezná rychlost 440/900 m/min
- max. prořez 200 mm
- délka pilového pásu 2490 mm
- obj.č. 01351



Informační cena
14.041,-
bez DPH

Pásová bruska BPS-151/400

- oscilace brusného pásu
- motor 2200W / 400V
- rozměr pásu 150 x 2260 mm
- rozměr pracovního stolu 750x250 mm
- sklopný agregát 0-90 °
- obj.č. 18623



Informační cena
19.752,-
bez DPH

Více akčních výrobků naleznete na www.simek.eu



3.718,-
bez DPH

Ponorná pila PL 55 + vodící lišta 2x 700 mm
- příkon 1200 W
- kotouče 160 mm, 24 zubů
- nastavení sklonu: 0° až 45°
- hloubka řezu 0-55 mm
- hmotnost: 7,1 kg
- obj.č. 39384



1.817,-
bez DPH

Pokosová pila HM 80 L
- průměr kotouče 210 mm
- otáčky 5000 ot/min
- prořez 90°/90° 120x60 mm
- příkon 1500 W
- obj.č. 75007



3.140,-
bez DPH

Stolová pila HS 100 S
- příkon 2000 W
- průměr kotouče 250 mm
- rozměry stolu 642 x 940 mm
- hloubka řezu při 90° 85 mm
- naklonění kotouče 45°- 90°
- hmotnost 22 kg
- obj.č. 03740



6.032,-
bez DPH

Stolová pila HS 120 o
- příkon 2 200 W
- průměr kotouče 315 mm
- rozměry stolu 800 x 550 mm
- hloubka řezu při 90° 83 mm
- naklonění kotouče 45°- 90°
- hmotnost 49 kg
- obj.č. 51745



7.272,-
bez DPH

Stolová pila HS 120
- příkon 2 200 W
- průměr kotouče 315 mm
- rozměry stolu 800 x 550 mm
- hloubka řezu při 90° 83 mm
- naklonění kotouče 45°- 90°
- hmotnost 54 kg
- obj.č. 51625



2.148,-
bez DPH

Stojan pro pokosové pily UMF 2000
- výška stojanu 90 cm
- prodloužení ramen 125-200 cm
- max. zatížení stojanu 150 kg
- obj.č. 55836



5.784,-
bez DPH

Hoblovka / protahačka HMS 850
- příkon 1250 W
- pracovní šířka 204 mm
- pracovní výška 120 mm
- obj.č. 31801



9.090,-
bez DPH

Hoblovka / protahačka HMS 1070
- příkon 1500 W
- pracovní šířka 254 mm
- pracovní výška 120 mm
- obj.č. 13151



3.628,-
bez DPH

Lupínková pila Deco-Flex
- příkon 90 W
- nastavení stolu 90° do 45°
- rozměr stolku 255 x 415 mm
- řezná výška 50 mm
- obj.č. 73768



2.313,-
bez DPH

Olejevý kompresor HC 25
- motor 1500 W
- pracovní tlak max. 8 bar
- vzdušník 24 l
- plnicí množství 158 l/min
- obj.č. 03739



3.140,-
bez DPH

Olejevý kompresor HC 54
- motor 1500 W / 230V
- velikost vzdušníku 50 l
- max. tlak 8 bar
- plnicí množství 158 l/min
- obj.č. 07414



2.313,-
bez DPH

Bezolejový kompresor HC 25 o
- motor 1500 W
- pracovní tlak max. 8,0 bar
- vzdušník 24 l
- plnicí množství 130 l/min
- obj.č. 94306



6.280,-
bez DPH

Olejevý kompresor HC 53 dc 2-pístový
- velikost vzdušníku 50 l
- max. tlak 10 bar
- plnicí množství 272 l/min
- výkon motoru 2,2 kW / 230V
- obj.č. 23744



3.636,-
bez DPH

Hobby odsavač prachu HD 12
- odsávací kapacita 800 m3/h
- odsávací hrdlo 100 mm
- podtlak 1600 Pa
- obj.č. 10321

Více akčních výrobků naleznete na www.simek.eu



Informační cena
26.990,-
bez DPH

Pásová pila na dřevo HBS 400
- max. řezná výška 305 mm
- max. řezná šířka 416 mm
- délka pilového pásu 3375 mm
- řezná rychlost 460 / 980 m/min
- příkon 1500 W / 230 V
- obj.č. 96654



8.990,-
7.990,-
bez DPH

Odsávací zařízení SAA 2003
- odsávací kapacita 2553 m3/h
- odsávací hrdlo 125mm (rozbočka 2x100 mm)
- motor 1,5 kW / 400V
- obj.č. 90176



Informační cena
13.990,-
bez DPH

Soustruh na dřevo DB 900
- litinové lože pro klidný chod
- plynulá regulace otáček 500-2000 ot./min s digitálním zobrazením
- vzdálenost mezi hroty 900 mm
- max. Ø soustružení 306 mm
- příkon 550 W / 230 V
- obj.č. 90175



Informační cena
59.745,-
bez DPH

Formátovací pila KDR 103 N
- s předřezem
- max. Ø kotouče 315 mm
- motor 3kW
- naklápění kotouče 90°-45°
- formátovací vozík délka 2000 mm
- obj.č. 72730



Informační cena
7.560,-
bez DPH

Kombinovaná bruska KDR 602
- výkon motoru 0,55 kW / 230V
- rozměr pásu 150x1 220 mm
- Ø kotouče 230 mm
- obj.č. 01270

**SUPER CENY
HŘEBÍKŮ A SPON**



~~10.612,-~~
5.529,-
bez DPH

- Hřebíkovačka HCN83P**
- hřebíky délky 38-83 mm
- hřebíky typ FAC
- hmotnost 3,9 kg
- spoušť umožňující kontaktní střelbu
- pro výrobu palet, obalů, dřevostavěb
- obj.č. 73756

VYBRANÉ ROZMĚRY HŘEBÍKŮ:
L=50mm, Ø2,1mm, bal.10.500 ks=cena 935Kč
- obj.č. 30319



~~3.296,-~~
1.809,-
bez DPH

- Hřebíkovačka DGN50V na kolářské hřebíky**
- hřebíky délky 20-50 mm
- hřebíky typ BRAD 12
- hmotnost 1,2 kg
- spoušť umožňující kontaktní střelbu
- nastavitelná hloubka nastřelení
- obj.č. 34134

VYBRANÉ ROZMĚRY HŘEBÍKŮ / BRADŮ:
L = 35 mm, bal. 5000 ks = cena 163 Kč -
obj.č. 41968
L = 50 mm, bal. 5000 ks = cena 212 Kč -
obj.č. 30928



~~5.237,-~~
4.537,-
bez DPH

- Pinkovačka A6435**
- pro pinky o délce 12-35 mm
- typ pinu 64
- hmotnost 0,9 kg
- pro spoje bez viditelné hlavičky hřebíčku
- profesionální stroj
- obj.č. 57051

VYBRANÉ ROZMĚRY HŘEBÍKŮ / PINŮ:
L = 30 mm, bal. 20000 ks = cena 783 Kč -
obj.č. 97652



~~2.618,-~~
1.397,-
bez DPH

- Čalounická sponkovačka A8016V**
- pro spony 4 - 16 mm
- šířka spony 12,95 mm
- typ spony 338
- hmotnost 0,9 kg
- **pro upevňování zad skříněk**
- celokovová pro profesionální použití
- obj.č. 57259

VYBRANÉ ROZMĚRY SPON:
L = 12 mm, bal. 7840 ks = cena 147 Kč
obj.č. 73762
L = 16 mm, bal. 6440 ks = cena 143 Kč
obj.č. 31403



~~962,-~~
818,-
bez DPH

- Ruční kladivo A11**
- pro sponky 6-10 mm
- šířka spony 10,65 mm
- typ spony 345
- hmotnost 1,04 kg
- pro instalaci parozábran, atd.
- obj.č. 34133

VYBRANÉ ROZMĚRY SPON:
L = 11 mm, bal. 600 ks = cena 60 Kč
- obj.č. 75723



~~3.583,-~~
1.736,-
bez DPH

- Sponkovačka D9040V**
- šířka spony 5,6 mm
- délka spony 15-40 mm
- spony typ 364
- hmotnost 1,7 kg
- přepínání kontaktní / jednotlivé výstřely
- pro výrobu nábytku, sádrokarton..
- obj.č. 73854

VYBRANÉ ROZMĚRY SPON:
L = 25 mm, bal. 6000 ks = cena 345Kč
obj.č. 39015
L = 40 mm, bal. 3600 ks = cena 341 Kč
obj.č. 73629



~~1.031,-~~
653,-
bez DPH

- Kombinovaná ruční sponkovačka Z3-53**
- sponky do délky 14 mm, typ 530
- šířka spony 11,45 mm
- hřebíčky typ 12, piny typ 10 do 15mm
- hmotnost 0,90 kg
- doraz pro přesné umístění sponky od
hrany materiálu
- obj.č. 40451

VYBRANÉ ROZMĚRY SPON:
L = 14 mm, bal. 1000 ks = cena 60 Kč
obj.č. 31763



~~6.800,-~~
4.950,-
bez DPH

- Pneumatická sponkovačka Max TA238A/18-16 (CE)**
- pro spony 13 - 38 mm
- šířka spony 5,8 mm
- typ spony 343
- hmotnost 1,2 kg
- obj.č. 35203

VYBRANÉ ROZMĚRY SPON:
L = 20 mm, bal. 7200 ks = cena 283 Kč - obj.č. 30307
L = 40 mm, bal. 2600 ks = cena 270Kč - obj.č. 57262



~~1.893,-~~
1.612,-
bez DPH

- Hřebíkovačka Makita AF505**
- pro kolářské hřebíky
a pinky 15 - 50 mm
- pracovní tlak 4-8 bar
- hmotnost 1,45 kg
- obj.č. 55782

VYBRANÉ ROZMĚRY HŘEBÍKŮ / BRADŮ:
L = 35 mm, bal. 5000 ks = cena 163 Kč - obj.č. 41968
L = 50 mm, bal. 5000 ks = cena 212 Kč - obj.č. 30928

Ceny hřebíků a spon jsou uvedeny za CELÉ BALENÍ bez DPH 21%!!! Další rozměry a typy spojovačů jsou na vyžádání.



- Kompresor UNM-STS 660-10-270**
- plnicí množství 520 l/min
- vzdušník 270 l
- tlak 10 Bar
- příkon 4kW / 400V
- hmotnost 170 kg
- obj.č. 95504

~~48.544,-~~
39.990,-
bez DPH



~~25.415,-~~
21.479,-
bez DPH

- Kompresor UNM 510-10-90 D**
- plnicí množství 390 l/min
- vzdušník 90 l
- tlak 10 Bar
- příkon 3 kW / 400V
- hmotnost 84kg
- s redukčním ventilem a filtrem pro
vyčištěný vzduch od kondenzátu
- obj.č. 97134

~~15.844,-~~

13.793,-
bez DPH



- Kompresor UNM 410-10-50 D/W**
- plnicí množství 295 l/min
- vzdušník 50 l
- příkon 2,2 kW / 400V
- tlak 10 Bar
- hmotnost 64 kg
- s redukčním ventilem a filtrem pro
vyčištěný vzduch od kondenzátu
- varianta na 230V - 13.793 Kč
- obj.č. 95505 / 96737



~~9.707,-~~
8.429,-
bez DPH

- Kompresor UNM 260-10-50 W**
- plnicí množství 160 l/min
- vzdušník 50 l
- tlak 10 Bar
- příkon 1,5 kW / 230V
- hmotnost 39 kg
- s redukčním ventilem a
filtrem pro vyčištěný vzduch
- obj.č. 33605



~~3.360,-~~
2.884,-
bez DPH

- Kompresor UNM 150-8-25 W**
- plnicí množství 80 l/min
- vzdušník 24 l
- tlak 8 Bar
- příkon 1,1 kW / 230V
- hmotnost 25 kg
- s redukčním ventilem
- obj.č. 51914

- Kompresor Fubag B2800BE/50 CM3 CE**
- plnicí množství 238 l/min
- vzdušník 50 l
- tlak 10 Bar
- příkon 2,2kW / 230V
- potřebný jistič 16A
- hmotnost 45 kg
- obj.č. 31789



~~10.990,-~~
10.110,-
bez DPH

- Kompresor Fubag B3800B/100 CT4**
- plnicí množství 367 l/min
- vzdušník 100 l
- tlak 10 Bar
- příkon 2,2kW / 230V - 400V
- potřebný jistič 16A
- hmotnost 66 kg
- obj.č. 05205



~~17.990,-~~
16.551,-
bez DPH

Více akčních výrobků naleznete na www.simek.eu



~~174,-~~
bez DPH

- Olej pro pneumatické nářadí, mlhové a hadicové přímazávače**
- obsah 1l
- obj.č. 08651



- Redukční ventil DM 1/4"**
- pro pneumatické nářadí
- regulační rozsah 0-12 bar
- obj.č. 08613

~~997,-~~
867,-
bez DPH



~~1.155,-~~
984,-
bez DPH

- Redukční ventil s filtrem FDM 1/4"**
- pro pneumatické nářadí
- regulační rozsah 0-12 bar
- obj.č. 08612



14.493,-
11.738,-
bez DPH

Ponorná pila TS 55 EBQ-PLUS-FS
- příkon 1200 W
- otáčky 2000-5000 min⁻¹
- průměr pil.kotouče 160 mm
- hloubka řezu 0-55 mm
- v systaineru s **vodící lištou FS 1400/2**
- obj.č. 94364



8.855,-
7.526,-
bez DPH

Aku přímočará pila CARVEX PSC 420 Li 18
- napětí aku + kapacita 18V, 5,2Ah
- hloubka řezu ve dřevě 120 mm
- hloubka řezu - ocel 10 mm
- hloubka řezu - neželezný kov 20 mm
- hmotnost jen 2,4 kg
- v systaineru
- obj.č. 85159



7.590,-
6.451,-
bez DPH

Přimočará pila PS 300 EQ-Plus
- příkon 720 W
- počet zdvihů 1.000-2.900 min⁻¹
- hloubka řezu ve dřevě 120 mm
- trojitě vedení plátku pro přesné řezy
- v systaineru
- obj. 96890



62.205,-
52.872,-
bez DPH

Ruční olejovačka hran KA 65 Plus
- příkon 1200 W
- výška hrany 18-65 mm
- tloušťka hrany 0,5-3,0 mm
- rychlost posuvu 2/4 m/min
- hmotnost 7,9 kg,
- v systaineru
- obj.č. 99748



15.400,-
13.090,-
bez DPH

Rotačně-excentrická bruska ROTEX RO 150 FEQ Plus
- příkon 720 W
- brusný zdvih 5 mm
- broušení blízko okrajů díky chrániči Festool PROTECTOR
- hmotnost jen 2,3 kg
- v systaineru
- obj.č. 96785



9.654,-
8.205,-
bez DPH

Excentrická bruska ETS 150/3 EQ-Plus
- příkon 310 W
- brusný zdvih 3 mm
- hmotnost jen 1,8 kg
- systaineru
- obj.č. 85318

Více akčních výrobků naleznete na www.simek.eu



9.626,-
8.181,-
bez DPH

Modulová hranová fréza MFK 700 EQ/B-Plus
- příkon 720 W
- max. průměr frézy 32 mm
- průměr kleštiny 6-8 mm
- hmotnost 1,9 kg
- v systaineru
- obj.č. 99842



20.598,-
17.508,-
bez DPH

Fréza kolíkovací DF 500Q-PLUS
- příkon 420 W
- otáčky 24.300 min⁻¹
- opěrný úhelník
- hloubkový doraz pro nastavení hloubky frézování: 12, 15, 20, 25, 28mm
- obj.č. 00889



1.346,-
1.144,-
bez DPH

Univerzální nabíječka TCL 3 230-240 V
- nabíjecí proud: 3.0 A
- určeno pro všechny aku články Festool (12V / 14,4V / 18V)
- NiCd, NiMH a Li-Ion
- obj.č. 32100



2.422,-
2.059,-
bez DPH

Aku článek BPC 18 5.2 Ah-Li Ion
- napětí 18V
- kapacita 5,2 Ah
- obj.č. 85089



7.755,-
6.592,-
bez DPH

Jednoruční hoblík EHL 65 EQ Plus
- příkon 720 W
- šířka záběru 65 mm
- maximální hloubka hoblování 4 mm a hloubka drážky 23 mm
- spirálový nůž umožňuje výrazně tišší práci
- pouze 2,4 kg
- v systaineru
- obj.č. 02163



Roadshow - 11.7. v Klatovech



16.033,-
13.627,-
bez DPH

Horní fréza OF 1400 EBQ-PLUS
- příkon 1400 W
- otáčky 10.000-22.500 min⁻¹
- kleština Ø 8 a 12 mm a kopírovací kroužek Ø 30 mm
- hmotnost 4,5 kg
- v systaineru
- obj.č. 54612



6.243,-
5.307,-
bez DPH

Aku šroubovák T 18+3 Li-Basic
- napětí 18V
- průměr vrtání ocel/dřevo: 13/45 mm
- max. krouticí moment ocel/dřevo: 50/30 Nm
- hmotnost s aku: 1,7 kg
- obj.č. 85080



7.890,-
6.706,-
bez DPH

Aku příklepový šroubovák PDC 18/4 Li-Basic
- rozsah sklíčidla 1,5-13 mm
- max. krouticí moment dřevo/ocel: 40/60 Nm
- napětí 18V
- hmotnost s akumulátorem; 1,9 kg
- obj.č. 16252



9.845,-
8.368,-
bez DPH

Průmyslový vysavač CTL MINI
- příkon 400-1200 W
- objemový proud 2800 l/min
- spínací automatika pro elektronářadí max. 2400W
- vhodný na suché i mokré sání
- objem nádoby / filtračního vaku 10/7,5 L
- obj.č. 54456

17.298,-
14.703,-
bez DPH



Mobilní vysavač CLEANTEC CTL 26 E AC
- příkon 350-1200 W
- objemový proud 3900 l/min
- spínací automatika pro elektronářadí max. 2400W
- objem nádoby / filtračního vaku 26/24 L
- obj.č. 96688

3.710,-
3.215,-
bez DPH



Mobilní vysavač Narex VYS 21-01
- příkon 1250 W
- objemový proud 3600 l/min
- vhodný na suché i mokré sání
- sací výkon 21 000 Pa
- objem nádoby 20 L
- obj.č. 17868



5.776,-
4.917,-
bez DPH

Mobilní vysavač Narex VYS 25-21
- příkon 1500 W
- objemový proud 3700 l/min
- max. příkon připojeného zařízení: 2 400 W
- sací výkon 23 500 Pa
- objem nádoby 25 L
- obj.č. 00402

5.528,-
4.628,-
bez DPH



Horní fréza Narex EFH 36-E9
- příkon 1010 W
- Ø kleštiny 8 mm
- rozsah nastavní hloubky 0-50 mm
- max. Ø tvarové frézy 36 mm
- ot. naprázdno 8 000-25 000 /min
- obj.č. 55528

SÍMEK proficentrum s.r.o. je autorizovaným prodejcem strojů MAKITA a DOLMAR s garancí záručního servisu v ČR.



Horní frézka RP9000
- příkon 900 W
- otáčky 27.000 min⁻¹
- výška zdvihu 0-35 mm
- upínání nástroje 8 mm
- obj.č. 38934



Horní frézka RP1800FXJ
- příkon 1850 W
- otáčky 22.000 min⁻¹
- výška zdvihu 0-70 mm
- upínání nástroje 8 a 12 mm
- NOVĚ v systaineru
- obj.č. 31464



Horní frézka RP2300FCXJ
- příkon 2100 W
- otáčky 9-22.000 min⁻¹
- výška zdvihu 0-70 mm
- upínání nástroje 6/8/12 mm
- NOVĚ v systaineru
- obj.č. 73830



Jednoruční - ohrabovací frézka 3710
- příkon 530 W
- otáčky 35.000 min⁻¹
- upínání nástroje 6 mm
- hmotnost 1,6 kg
- obj.č. 93973



Lamelovací frézka PJ7000J
- příkon 701 W
- pilový kotouč (Ø)100 mm
- max. hloubka frézování 20 mm
- hmotnost 2,5 kg
- NOVĚ v systaineru
- obj.č. 93338



Aku vrtací šroubovák 6271 DWPE
- 2x akumulátor 12V/1,3Ah
- rozsah sklíčidla 0,8 - 10 mm
- krouticí moment tvrdý 30 Nm
měkký 18 Nm
- obj.č. 54840



Aku vrtací šroubovák DDF446RFJ
- 2x Li-Ion aku 14,4V / 3,0 Ah
- rozsah sklíčidla 1,5 - 13 mm
- krouticí moment tvrdý 44 Nm
měkký 30 Nm
- v systaineru
- obj.č. 16957



Aku vrtací šroubovák DDF453SYE
- 2x Li-Ion aku 18V / 1,5 Ah
- rozsah sklíčidla 1,5 - 13 mm
- krouticí moment tvrdý 42 Nm
měkký 27 Nm
- obj.č. 73954



Aku příklepový šroubovák DHP453SYE
- 2x Li-Ion aku 18V / 1,5 Ah
- rozsah sklíčidla 1,5 - 13 mm
- krouticí moment tvrdý 42 Nm
měkký 27 Nm
- obj.č. 55783



Vrtačka DP4003
- příkon 750 W
- rozsah upínání sklíčidla: 1,5 - 13 mm
- krouticí moment max.: 73 Nm
- obj.č. 54506



Vrtačka s příklepem HP2051HJ
- příkon 720 W
- vrtací výkon (ocel/beton/dřevo Ø) 13/20/40 mm
- rychloupínací sklíčidlo 1,5-13 mm
- hmotnost 2,5 kg
- v systaineru
- obj.č. 73616



Kombinované kladio HR2470T
- příkon 780 W
- otáčky 0-1100 min⁻¹
- síla příklepu 2,7 J
- vrtací výkon: beton/ocel/dřevo 24/13/32 mm
- obj.č. 75830 - 2470T
- obj.č. 09351 - 2450



Sada vrtáků a sekáčů D-19180
- 12 ks vrtáků a 5 ks sekáčů
- upínání SDS plus
- v hliníkovém kufru
- obj.č. 98634



Přímočará pila 4329
- příkon 450 W
- počet zdvihů 500-3100 min⁻¹
- prořez 65 mm
- předkmit 4stupňový
- obj.č. 16759



Přímočará pila 4350CTJ
- příkon 720 W
- počet zdvihů 800-2800 min⁻¹
- prořez ve dřevě 135 mm
- předkmit 4stupňový
- v systaineru
- obj.č. 73695

Náhradní kotouč pro SP6000 a 5604 Ø 165x20mm, Z48 - obj.č. 15639



Vodící lišta Makita 1400 mm
- obj.č. 97508



Ruční kotoučová pila 5604R
- příkon 950 W
- pilový kotouč (Ø) 165 mm
- hloubka řezu při 0° 54 mm
při 45° 35 mm
- obj.č. 54343



Pokosová pila LS1016
- příkon 1 510 W
- prořez: při 90° max. 91 x 310 mm
při 45° max. 91 x 220 mm
- pilový kotouč 260 x 30 mm
- obj.č. 42003



Kombinovaná frézka RT0700C
- příkon 710 W
- upínání nástroje 6-8 mm
- hmotnost 1,8 kg
- v balení kleština na 8 mm
- obj.č. 03458



Pásová bruska 9404J
- příkon 1010 W
- rychlost pásu 210-440 m/min
- rozměr pásu 100x610 mm
- hmotnost 4,8 kg
- v systaineru
- obj.č. 73991



Elektrická řetězová pila UC4051A
- příkon 2000 W
- délka lišty 40 cm
- hmotnost 5,2 kg
- rozteč řetězu 3/8 " - obj.č. 75564



Elektrická řetězová pila UC3541A
- příkon 1800 W
- délka lišty 35 cm
- hmotnost 4,7 kg
- rozteč řetězu 3/8 " - obj.č. 75570



Úhlová bruska GA9020 230mm
- příkon 2200 W
- otáčky naprázdno 6.600 min⁻¹
- brusný kotouč (Ø) 230 mm
- hmotnost 5,8 kg
- obj.č. 54745



Velkoplošný hoblík 1806B
- příkon 1.200 W
- šířka hoblíku 170 mm
- odběr třísek 0-2 mm
- hmotnost 8,8 kg
- obj.č. 68037



Hoblík KP0810
- příkon 850 W
- šířka hoblíku 82 mm
- plynulý odběr třísek 0 - 4 mm
- hloubka drážky 0 - 25 mm
- hmotnost 3,4 kg
- obj.č. 68116

Více akčních výrobků naleznete na www.simek.eu



Excentrická bruska GEX 150 AC
 - brusný talíř 150 mm
 - příkon 340 W
 - otáčky 4.500–12.000 min⁻¹
 - hmotnost 2,1 kg
 - obj.č. 96655



Excentrická bruska PEX 220 A
 - brusný talíř 125 mm
 - příkon 220 W
 - otáčky 24.000 min⁻¹
 - hmotnost 1,4 kg
 - obj.č. 07997



Pokosová pila KGS 254 M
 - laser k přesnému vyznačení řezu
 - příkon 1800 W
 - délka řezu 305 mm
 - hloubka řezu 90 mm
 - pilový kotouč 254x30 mm
 - obj.č. 03390



Pokosová pila KGS 216 M
 - příkon 1500 W
 - laserový ukazatel řezu, osvětlení
 - délka řezu 305 mm,
 - hloubka řezu 65 mm
 - pilový kotouč 216x30 mm
 - obj.č. 30453



Okružní pila GKS 190 Professional
 - příkon 1.400 W
 - naklonění kotouče 0°–56°
 - pilový kotouč 190 mm
 - hloubka řezu 70 mm
 - obj.č. 25421



Úhlová bruska GWS 850 CE
 - příkon 850 W
 - otáčky 2800 - 11.000 min⁻¹
 - průměr brus. kot. 125 mm
 - hmotnost 1,9 kg
 - obj.č. 07669



Úhlová bruska Metabo W 9-125
 - příkon 900 W
 - otáčky max. 10500 min⁻¹
 - průměr brus. kot. 125 mm
 - hmotnost 2,1 kg
 - obj.č. 74793



Úhlová bruska WX 2000 230mm
 - příkon 2000 W
 - otáčky naprázdno: 6.600 min⁻¹
 - brusný kotouč (Ø): 230 mm
 - hmotnost 5,8 kg
 - obj.č. 74716



Multifunkční bruska PMF 190 E
 - univerzální systém na výstavbu a renovaci
 - výborný poměr ceny a výkonu
 - příkon 190 W
 - počet kmitů 21.000 1/min
 - obj.č. 93465



FEIN MULTIMASTER „TOP“
 - univerzální systém na výstavbu a renovaci s širokou výbavou příslušenství,
 - v praktickém kufru
 - **příkon 350 W**
 - počet kmitů 11.000 - 20.000 1/min
 - upínání nástroje systém QuickIN
 - **5 bimetal pilek v ceně ZDARMA**
 - obj.č. 57132



Aku šroubovák GSR 10,8-2-LI
 - nabíječka, 2x Li-Ion akumulátor 2,0 Ah, napětí 10,8 V
 - krouticí moment 15 / 30 Nm
 - integrované diodové světlo
 - rozsah sklíčidla 1-10 mm
 - hmotnost vč. baterie 0,95 kg
 - obj.č. 39111



Aku šroubovák GSR 14-2-LI
 - 2x akumulátor, 2,0 Ah / 18 V
 - krouticí moment 59 / 21 Nm
 - upínání sklíčidla 1,5 - 13 mm
 - otáčky 0-500/1900 min⁻¹
 - obj.č. 00356



Aku šroubovák GSR 18-2-LI
 - 2x akumulátor, 2,0 Ah / 18 V
 - krouticí moment 63 / 24 Nm
 - upínání sklíčidla 1,5 - 13 mm
 - otáčky 0-500/1900 min⁻¹
 - obj.č. 00355



Horní fréзка POF 1400 ACE
 - příkon 1400 W
 - otáčky 11- 22.000 min⁻¹
 - výška zdvihů 0-55 mm
 - upínání nástroje 6, 8 mm a 1/4"
 - obj.č. 17784



Pásová bruska PBS 75 A
 - příkon 710 W
 - rozměr brusného pásu 75 x 533 mm
 - otáčky 350 min⁻¹
 - hmotnost 3,4 kg
 - obj.č. 32150



Elektrická vrtačka 6413
 - příkon 450 W
 - otáčky naprázdno: 0 - 3.400 min⁻¹
 - rozsah upínání sklíčidla: 1,5 - 10 mm
 - hmotnost: 1,3 kg
 - obj.č. 75851



Příklepová vrtačka SBE650
 - příkon 650 W
 - sklíčidlo 1,5-13mm
 - počet otáček: 2.800 /min.
 - sada příslušenství v kufru
 - hmotnost 1,7 kg
 - obj.č. 74699



Hoblík GHO 15-82 Professional
 - příkon 600 W
 - otáčky: 16000 min⁻¹
 - šíře záběru: 82 mm
 - obj.č. 41655



Kombinované kladivo KHE 2444
 - příkon 800 W
 - max. počet úderů 5.400 min
 - intenzita úderu 2,3 J
 - upínání SDS-Plus
 - hmotnost 2,4 kg
 - obj.č. 74522



Vrtací kladivo GBH 2-26 DRE
 - příkon 800 W
 - upínání nástrojů SDS-Plus
 - rázová energie, max. 2,7 J
 - hmotnost 2,7 kg
 - obj.č. 55497



Lamello Classic X
 - **originál lamelovací fréзка**
 - přesná, spolehlivá, s dlouhou životností
 - stavitelná hloubka s 6 polohami
 - přední stavitelný stůl 0-90°, 22,5°, 45°, 67,5°
 - centrální aretace pro snadnou výměnu nástroje
 - výkon 780 W (nově silnější motor)
 - v kartonu
 - obj.č. 00147



Lamello Zeta P2
 - **originál lamelovací fréзка**
 - max. hloubka frézování 20 mm
 - nový systém spojování tvz. P spojem viz obrázků
 - extrémně rychlý spojovací systém
 - možnost spojování i klasickými „lamelkami“
 - výkon 800 W
 - v dřevěném kufru
 - obj.č. 30370



Kvalitní 31-dílná sada bitů
 - PH1 2x, PH2 4x, PH3 2x,
 - PZ1 2x, PZ2 4x, PZ3 2x
 - Torx: T8 1x, T10 2x, T15 2x, T20 2x,
 T25 3x, T27 1x, T30 2x, T40 1x
 - magnetický držák bitů 1x
 - obj.č. 98346

Dřevěné české kvalitní hoblíky. Nůž hoblíku je uložen vůči hoblované ploše pod úhlem 45°, plaz hoblíku je z kvalitního habrového dřeva, tělo hoblíku je z kvalitního bukového dřeva, obojí sušené před zpracováním na 10 % vlhkosti.



Klopkař

Macek

Římsovník

| Typ hoblíku | Rozměr | Šířka nože | Sklon nože | Hmotnost | Obj. č. | Cena bez DPH |
|-------------|---------------|------------|------------|----------|---------|--------------|
| Klopkař | 220x65x130 mm | 45 mm | 45° | 1.000 g | 13137 | 323 Kč |
| Klopkař | 220x65x130 mm | 48 mm | 45° | 1.000 g | 14431 | 330 Kč |
| Macek | 510x70x155 mm | 51 mm | 45° | 3.200 g | 10843 | 631 Kč |
| Macek | 510x80x150 mm | 60 mm | 45° | 3.500 g | 35313 | 653 Kč |
| Macek | 600x80x150 mm | 60 mm | 45° | 4.200 g | 35314 | 708 Kč |
| Macek | 850x80x150 mm | 60 mm | 45° | 5.800 g | 35315 | 906 Kč |
| Cidič | 220x65x140 mm | 45 mm | 45° | 1.000 g | 14432 | 347 Kč |
| Cidič | 220x65x140 mm | 48 mm | 45° | 1.000 g | 35316 | 330 Kč |
| Římsovník | 255x18x155 mm | 18 mm | 45° | 250 g | 35163 | 165 Kč |
| Římsovník | 255x24x155 mm | 24 mm | 45° | 350 g | 12018 | 176 Kč |
| Hladík | 220x65x130 mm | 45 mm | 45° | 1.000 g | 97665 | 307 Kč |



Palička

Hlava paličky z důkladně vysušeného bukového dřeva.

| délka | Obj. č. | cena bez DPH |
|--------------------------|---------|--------------|
| hranatá, délka 105 mm | 22090 | 144 Kč |
| hranatá, délka 160 mm | 22091 | 210 Kč |
| kulatá, průměr 60 mm | 22092 | 87 Kč |
| kulatá, průměr 70 mm | 22093 | 95 Kč |
| sochařská, průměr 80 mm | 35311 | 172 Kč |
| sochařská, průměr 120 mm | 35312 | 334 Kč |



15.499,-
bez DPH



Kufr s nářadím
jedná se o vybavený systainer s praktickým výjimečným organizérem 32 kusů profesionálního nářadí optimálně poskládaného pro každého řemeslníka a domácnost!
- obj.č. 53280

13.833,-
bez DPH

Truhlářská hoblice Premium Plus

- z kvalitní cinkované bukové průběžné spárovky
- vč. 1x police na nářadí, 1x set profil poděráků kulatých, 2x klíč do vřetene, koryto na nářadí
- tloušťka plátu 50 mm, předek 110 mm, hmotnost 91 kg,
- rozměr dxšxv bez svěráku - 1920x620x870 mm - obj.č. 12108



5.999,-
bez DPH

Sada poděráků



8.799,-
bez DPH



Truhlářská hoblice Advanced 1500

- z kvalitní cinkované bukové spárovky
- vč. 1x police na nářadí, 1x set hobby poděráků kulatých, 2x klíč do vřetene
- tloušťka plátu 30 mm, předek 90 mm, hmotnost 47 kg
- rozměr dxšxv bez svěráku - 1340x500x850 mm
- obj.č. 12103

Truhlářská hoblice Diamond 1800

- plát vyroben z kvalitní bukové spárovky
- podnoží vyrobeno z cinkované spárovky
- 1x police, 1x set hobby poděráků kulatých, 2x klíč do vřetene, koryto a police na nářadí
- tloušťka plátu 30 mm, předek 90 mm, hmotnost 62 kg,
- rozměr dxšxv bez svěráku - 1650x610x850 mm
- obj.č. 14163



Rejsek

Se dvěma opracovanými a lehce přestavitelnými rysovacími rameny, vyroben z bukového dřeva, výsuvací jehly z kalené oceli. Délka 210 mm

cena bez DPH

| délka | Obj. č. | 123 Kč |
|--------------------|---------|--------|
| 1 aretovací šroub | 94992 | 134 Kč |
| 2 aretovací šrouby | 73560 | |



3.990,-
bez DPH

Stativ 150 cm Lať 300 cm

- Nivelační přístroj NA24**
- 24x zvětšení dalekohledu,
 - 2 mm odchylka na 1 km
 - 0,8" přesnost nastavení
 - 1,6 kg hmotnost, kufr pro přepravu

Niv. přístroj Na24 Obj. č. 97576.. cena 2.793,-
Stativ Obj. č. 81151.. cena 1.112,-
Lať teleskopická Obj. č. 97575.. cena 941,-
- obj.č. setu (3ks) - 41789



1.810,-
bez DPH

- Laserový dálkoměr DLE 40 profi**
- kontinuální měření
 - funkce pro sčítání a odečítání napětím
 - dosah 40 m
 - obj.č. 55776



5.190,-
4.372,-
bez DPH

- Laserový dálkoměr GLM 80**
- měření sklonu, délky plochy
 - automatické uložení posledních 20 naměřených hodnot a jedné konstantní hodnoty do paměti.
 - možnost nabíjení pomocí standardního konektoru mikro-USB,
 - dosah 80 m, - obj.č. 56748



1.990,-
bez DPH

- Detektor GSM 120**
- spolehlivá detekce i hluboko umístěných objektů - do hloubky až 12 cm
 - vyznačovací otvor se světelným kroužkem
 - detekuje - železné kovy, neželezné kovy, nosné dřevěné konstrukce, vedení pod napětím -
 - obj.č. 96217



4.550,-
3.876,-
bez DPH

- Křížový laser GLL 2-15 + stativ BT 150**
- kompaktní křížový čárový laser pro profesionály
 - volitelný čárový režim
 - pracovní rozsah - 15 m
 - rozsah samonivelace ± 4°
 - přesnost nivelace ± 0,3 mm/m
 - obj.č. 40996



2.271,-
1.975,-
bez DPH

- Křížový laser PCL 10 set**
- kompaktní křížový čárový laser
 - integrovaný 1/4" závit - vhodný pro všechny běžné stativy
 - pracovní rozsah - 10 m
 - rozsah samonivelace ± 4°
 - přesnost nivelace ± 0,5 mm/m
 - obj.č. 25202



4.123,-
3.545,-
bez DPH

- Bosch PLL 360 se stativem**
- perfektně vyrovnaná horizontální čára v rozsahu 360° - přesné a bezchybné vyrovnávání objektů v celém prostoru
 - rozsah až 20 m
 - přesnost ± 0,4 mm/m
 - samonivelace ± 4°
 - obj.č. 96606



10.990,-
bez DPH

- Rotační laser Q2**
horizontální i vertikální aut. samonivelace
možnost nastavení rychlosti rotace, dosah až 500 m s přijímačem, přesnost 1 mm na 10 m, samonivelace do 5°, vč. kalibračního certifikátu.
Velmi kvalitní laser za výhodnou cenu včetně přepravního kufříku a laserového přijímače. Akustická signalizace a přerušování vysílání při vyhnutí laseru zabránuje chybnému měření.
- obj. č. 39007



Svěrka truhlářská železná modrá

| délka x hloubka upnutí | Obj. č. | Cena bez DPH |
|------------------------|---------|--------------|
| 150x70 mm | 13599 | 203 Kč |
| 200x95 mm | 17873 | 212 Kč |
| 250x110 mm | 14491 | 217 Kč |
| 300x115 mm | 09323 | 232 Kč |
| 350x115 mm | 09320 | 238 Kč |
| 400x120 mm | 09298 | 269 Kč |
| 500x165 mm | 09316 | 288 Kč |
| 600x165 mm | 09322 | 298 Kč |
| 700x165 mm | 14600 | 306 Kč |
| 800x165 mm | 14537 | 345 Kč |
| 1000x165 mm | 17119 | 362 Kč |
| 1250x165 mm | 98912 | 393 Kč |
| 1500x165 mm | 17203 | 419 Kč |
| 1750x165 mm | 04512 | 421 Kč |
| 2000x165 mm | 14520 | 479 Kč |
| 2200x165 mm | 14422 | 522 Kč |
| 2500x165 mm | 09998 | 581 Kč |

Svěrka buková

ke klížení a lepení lišt a hranových olemování všech typů, pro které není ocelová svěrka pro svoji hmotnost vhodná. Výhody dřevěné svěrky jsou rychlé upnutí jednou rukou použitím excentru.

Svěrka - čelisti 110 mm

| délka | číslo | cena bez DPH |
|---------|-------|--------------|
| 290 mm | 22063 | 133 Kč |
| 490 mm | 22064 | 152 Kč |
| 690 mm | 22065 | 172 Kč |
| 890 mm | 22066 | 192 Kč |
| 1090 mm | 22067 | 213 Kč |
| 1290 mm | 22068 | 233 Kč |
| 1590 mm | 22069 | 264 Kč |

Prodloužená svěrka - čelisti 190 mm

| délka | číslo | cena bez DPH |
|---------|-------|--------------|
| 290 mm | 39483 | 147 Kč |
| 490 mm | 39482 | 196 Kč |
| 690 mm | 39481 | 186 Kč |
| 890 mm | 39480 | 206 Kč |
| 1090 mm | 39479 | 226 Kč |
| 1290 mm | 39478 | 247 Kč |
| 1590 mm | 39477 | 278 Kč |

Svěrka truhlářská s bukovou rukojetí

- vyrobeno z kvalitního pevnostního materiálu

| Rozměr | Obj.č. | Cena bez DPH |
|-----------|--------|--------------|
| 150x50 mm | 97737 | 89 Kč |
| 200x50 mm | 13243 | 99 Kč |
| 250x50 mm | 31532 | 111 Kč |
| 300x80 mm | 13274 | 153 Kč |



Jednoruční svěrka Quick-Mini

- pro drobné práce nevyžadující velký tlak



Profil podélného pravítka - hliník

- rozměr 93x50 mm
- možno otočit o 90st. a řezat úzké kusy
- cena je uvedena za 1,2 m délky, jiné délky jsou možné objednat, povrchová úprava elox
- obj.č. 03804



Kryt pilového kotouče

- pro různé formátovací pily
- ideální pro kotouče Ø 300 mm
- odsávací vývod Ø 60 mm s redukcí na Ø 40 mm
- obj.č. 98574

Quick-Grip® XP - nejlepší jednoruční svěrka, za nejlepší cenu

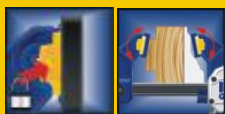

Kyvné patky s aretací udržují dokonale přilnutí k upínanému předmětu



Celoplošné krytky s hloubkou upnutí 95 mm se opírají o rameno a rovnoměrně přenášejí tlak.



I-BEAMBAR Kalené vodičí rameno ve tvaru "I" je odolné vůči trvalému prohnutí.



Inovovaný systém Quick-Change dovoluje rychle a snadno změnit svěrku na rozporuku.



Podstavcový element udržuje svěrku při umístění na stole stále ve vertikální poloze.



| Typ, upínací délka svěrky | Obj. číslo | Původní cena bez DPH | Akční cena bez DPH |
|---------------------------|------------|----------------------|--------------------|
| XP 150 mm | 09280 | 584 Kč | 330 Kč |
| XP 300 mm | 09279 | 686 Kč | 500 Kč |
| XP 450 mm | 09286 | 743 Kč | 578 Kč |
| XP 605 mm | 09283 | 801 Kč | 636 Kč |
| XP 910 mm | 09284 | 924 Kč | 743 Kč |
| XP 1250 mm | 51879 | 1.152 Kč | 908 Kč |



250 kg tlaku je ideální síla pro lepení



1.966,- bez DPH

Přípravek na výrobu šablon Linfix 1000x18x18

- vynikající přípravek pro rychlé a přesné vytvoření šablony pro tvarové frézování
- vyrobeno z flexibilního materiálu, který můžete vytvarovat do požadované podoby a poté jej vruty připevníte k budoucí šabloně
- šablonu připevníte k obráběnému dílci a pomocí kopírovacího ložiska na stopkové fréze nebo frézovací hlavě kopírujete požadovaný tvar.
- obj.č. 31422



Ocelový stahovák čepů

| Celková délka | Objednací číslo | Akční cena bez DPH |
|---------------|-----------------|--------------------|
| 1500 mm | 09204 | 1.070 Kč |
| 2000 mm | 09203 | 1.125 Kč |
| 2500 mm | 09217 | 1.175 Kč |
| 3000 mm | 09206 | 1.195 Kč |

1.331,- bez DPH

Svěrka rohová 90°
- šířka/výše čelistí 133/60 mm
- rozevření čelistí 110 mm, rychloupínání
- obj.č. 74589



Šablona pro spoj kuchyňských desek

- pro šířky pracovních desek od 420 mm do 650 mm.
- spoj vyrobíte za 15 minut včetně zaměření
- obj.č. 98870



2.609,- bez DPH



2.719,- bez DPH

Spony ULMIA 60 ks + kleště na rámečky

- sada pro fixaci pokosových spojů, pro spojování rámu a rámečků do oken, dveří, obložek zárubní...
- šest velikostí svorek pro pro šířky rámu 10 - 90 mm, á 10 ks.
- obj.č. 84542



Kolíkovací šablony POWER DRILL do hrany

- pro vrtání do čela i plochy desky bez přestavení délky vrtáku
- přípravek automaticky vytvoří fazetu 0,8 mm
- průměr otvorů 8 mm rozteč děr: 32 mm
- včetně dorazu hloubky vrtání
- včetně stranového dorazu pro zalicování s hranou desky
V nabídce i šablony do plochy

Šířka 656 mm
3.693,- bez DPH
Obj. č. 09252

Šířka 400 mm
2.191,- bez DPH
Obj. č. 09251

Šířka 336 mm
1.829,- bez DPH
Obj. č. 09250



Sada tří vysoce kvalitních rýsovacích přípravků
 1) Rýsovací úhelník ALPHA CLASSIC
 - oděruvzdorný materiál z nerezové oceli
 - vyleptaná milimetrová stupnice
 - rozměry 430 x 790 mm
 2) Tesařský bezešvý úhelník 800 mm
 - oděruvzdorný materiál z nerezové oceli
 - přesné otvory na kratším rameni
 - oboustranná milimetrová stupnice
 - přesnost na pravém úhlu 0,005 mm/cm
 3) Úhloměr z bukového dřeva 500 mm
 - obj.č. 12699

2.178,-
bez DPH



pokosník a tesařský úhelník v ceně



utahovací matka úhelníku



Šablona - "pavouk"
 Tato šablona je určena pro měření stupňů a je ideální pro výrobu šablon. Šest dílů "pavouka" je vyrobeno z kalené pružinové oceli, v délkách 60, 80 a 100 cm. Velmi rychle a jednoduše zachycení všech rohů schodu. Dodává se v praktickém dřevěném pouzdře.
 V balení: 6 ks lišt, 2x 60 cm, 2x 80cm, 2x 100 cm
 - obj.č. 36107

1.257,-
bez DPH



Šablona pro výrobu stupňů - ideální na zaměření vícerozých stupňů. Práce se šablounou je velmi přesná a jednoduchá. Není nutné vytvářet papírovou šablonu. Tvar se může přenést rovnou na výrobek. Sada obsahuje celkem **13 ks** hliníkových lišt, které je možné libovolně skládat do sebe, proto není problém naměřit schod s výřezem na zábradlí nebo mezi 2 stěnami.
 - obj.č.36181

2.042,-
bez DPH

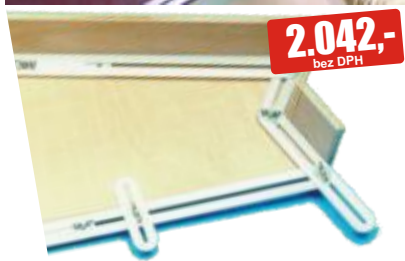

Samolepicí metr
 dvoubarevná stupnice, lepicí zadní strana drží na většině materiálů.

| "PRAVÝ" měří zleva doprava | | |
|----------------------------|-------|--------------|
| rozměr | číslo | cena bez DPH |
| 1 m x 13 mm | 81064 | 143 Kč |
| 2 m x 13 mm | 97853 | 228 Kč |
| 5 m x 13 mm | 97072 | 342 Kč |
| 10 m x 13 mm | 81067 | 1.140 Kč |
| 25 m x 13 mm | 81069 | 2.879 Kč |
| 50 m x 13 mm | 81071 | 5.244 Kč |
| "LEVÝ" měří zprava doleva | | |
| rozměr | číslo | cena bez DPH |
| 1 m x 13 mm | 81072 | 228 Kč |
| 2 m x 13 mm | 81073 | 371 Kč |
| 3 m x 16 mm | 97852 | 228 Kč |
| 5 m x 13 mm | 81074 | 656 Kč |
| 10 m x 13 mm | 81075 | 1.397 Kč |
| 20 m x 13 mm | 81076 | 2.793 Kč |



Level Box - meřák sklonu kotouče
 ultrakompaktní 5,1 x 6,4 x 3,3 cm absolutní a relativní měření sklonu, rozsah měření 180°, přesnost 0,1° díky kalibračnímu tlačítku je možnost jednoduché a rychlé kalibrace na jakémkoliv pracovním/formátovacím stole
 - obj.č.38927

1.257,-
bez DPH

Úhelník s pohyblivými rameny

- slouží k jednoduchému naměření úhlu, rozpětí úhlu 0°-170°. Praktický měřicí nástroj pro měření vnitřních a vnějších úhlů. Při měření vnitřního úhlu je tento snížen automaticky na polovinu. Ve většině případů lze řezací stroj nastavit přímo na naměřený úhel, nebo přenést požadovaný úhel přímo na obrobek. Táhl se stupnicí je 44 cm dlouhý a vyrobený z odolné hliníkové slitiny.
 - obj.č.97857

199,-
bez DPH



Winkel profi 4v1 – úhloměr, rýsovací šablona, vodováha, úhelník s pohyblivými rameny. Součástí dodávky je prodloužení ramen pro dokonalou přesnost. Dodáváno včetně pouzdra
 - obj.č.97306

1.526,-
bez DPH



Měřicí kolo MR 3
 - průměr kola 318,5 mm
 - počítadlo do 9.999,9 mm
 - možnost nulování
 - obj.č. 81147

1.770,-
bez DPH

Kružítko z kované oceli

rozměr výška 30 cm s držákem tužky číslo 97926 cena s DPH 436 Kč
 výška 50 cm s držákem tužky číslo 97577 cena s DPH 846 Kč



2.222,-
bez DPH

Tesařské kružítko - přípravek pro překreslování nerovností a profilů zejména u úhlových spojů kulatiny přímo na vyřezávaný díl. Ideální přípravek pro všechny modeláře, truhláře nebo stavitele sрубů. Dvě vestavěné vodováhy umožňují velmi přesné přenášení měř. Hliníkový korpus s mosazným kováním. Pevné plastové pouzdro pro bezpečnou přepravu. Maximální rozvětvení 300 mm. Dodáváno včetně Veritas tužky.
 - obj.č. 81156



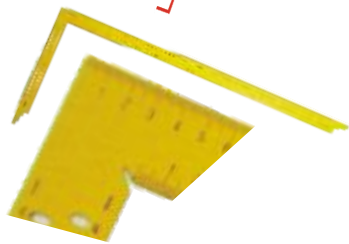

Tesařský úhelník, prášková úprava žlutou barvou, vyrobeno z pevnostního materiálu, k dispozici provedení s nebo bez opisovacích otvorů. Všechny modely s oboustrannou milimetrovou stupnicí na dlouhé straně. Přesnost pravého úhlu 0,005 mm na délku ramen

Bez opisovacích otvorů:

| rozměr | číslo | cena bez DPH |
|--------------|-------|--------------|
| 700 x 300 mm | 81099 | 333 Kč |
| 800 x 320 mm | 81100 | 344 Kč |

S opisovacími otvory:

| rozměr | číslo | cena bez DPH |
|---------------|-------|--------------|
| 700 x 300 mm | 81101 | 359 Kč |
| 800 x 320 mm | 81102 | 367 Kč |
| 1000 x 380 mm | 81103 | 385 Kč |

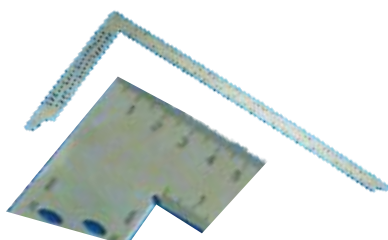

Tesařský úhelník, bežešvý z pružinové oceli, přesnost pravého úhlu 0,005 mm na délku ramene, vyleptaná mm stupnice. Možno dodat i bez stupnice.

Bez opisovacích otvorů:

| rozměr | číslo | cena bez DPH |
|--------------|-------|--------------|
| 800 x 320 mm | 81152 | 528 Kč |

S opisovacími otvory:

| rozměr | číslo | cena bez DPH |
|---------------|-------|--------------|
| 600 x 280 mm | 97274 | 452 Kč |
| 700 x 300 mm | 97272 | 472 Kč |
| 800 x 320 mm | 81055 | 495 Kč |
| 1000 x 380 mm | 81058 | 540 Kč |



Hliníkový úhelník - pro truhlářské a zámečnické práce, úhel 45°, s vyleptanou mm stupnicí na horní i spodní straně nerezové části, hliníkový držák 40 x 14 mm

rozměr

| rozměr | číslo | cena bez DPH |
|---------------|-------|--------------|
| rameno 150 mm | 97290 | 197 Kč |
| rameno 200 mm | 97291 | 226 Kč |
| rameno 250 mm | 97288 | 248 Kč |
| rameno 300 mm | 97595 | 283 Kč |
| rameno 400 mm | 97925 | 338 Kč |



Zámečnický úhelník - z pozinkovaného železa s přední zarážkou. Robustní a pevná konstrukce.

rozměr

| rozměr | číslo | cena bez DPH |
|---------------|-------|--------------|
| 100 x 70 mm | 97307 | 162 Kč |
| 150 x 100 mm | 96666 | 180 Kč |
| 200 x 130 mm | 97285 | 210 Kč |
| 250 x 160 mm | 97008 | 280 Kč |
| 300 x 175 mm | 97190 | 320 Kč |
| 400 x 230 mm | 96971 | 434 Kč |
| 500 x 250 mm | 97282 | 492 Kč |
| 600 x 300 mm | 96972 | 549 Kč |
| 750 x 375 mm | 97280 | 639 Kč |
| 1000 x 500 mm | 97279 | 770 Kč |



Úhelník dřevěný

- 20 mm široký velmi oblíbený a přesný úhelník.

| délka | číslo | cena bez DPH |
|--------|-------|--------------|
| 150 mm | 22079 | 87 Kč |
| 350 mm | 34170 | 104 Kč |
| 750 mm | 22082 | 314 Kč |

Plastový kolík pro podepření úhelníku
Oboustranné posuvné vodítko pro tužku

Truhlářský úhelník
- mimořádně přesná vyleptaná stupnice
- délka 300mm a 350 mm

527,-
300 mm
247,-
bez DPH
Obj. č. 97197

577,-
350 mm
305,-
bez DPH
Obj. č. 51903



Truhlářský pokosník - bukový držák, jazyk z lakované oceli.

| délka | číslo | cena bez DPH |
|--------|-------|--------------|
| 170 mm | 22072 | 84 Kč |
| 200 mm | 34171 | 97 Kč |
| 350 mm | 22074 | 109 Kč |



Truhlářský set

- truhlářský úhelník 300 mm, pokosník a úhelník s pohyblivým ramenem. Kvalitní zpracování, držáky z ořechového dřeva s mosazným kováním.
- přesnost pravého úhlu je 0,01 mm na 1 cm jazyku
- úhelník s oboustranně vyleptanou milimetrovou stupnicí.
- obj.č.81092

1.123,-
bez DPH



Pokosník s pohyblivými rameny

- užívá se k sejmutí, přenesení a ořování libovolně velkého úhlu, je vyroben z bukového dřeva

| délka | číslo | cena bez DPH |
|--------|-------|--------------|
| 300 mm | 34169 | 91 Kč |
| 500 mm | 22071 | 158 Kč |



Digitální úhloměr

digitální přehledný display 21 mm, rozsah měření 0° až 185°, délka ramen 250 mm, přesnost měření 0,5°
Obj. č. 96974

1.257,-
bez DPH

Úhloměr s číselníkem
- zobrazením úhlu na budíku
- délka ramen 480 mm
- rozsah měření 0° až 180°
- přesnost 1°, včetně vodováhy
- vyrobeno z hliníkového profilu
- obj.č. 36124

699,-
bez DPH



Digitální úhloměr jednoduché používání, velký digitální podsvícený display, rozsah měření do 225°, přesnost 0,1°

| rozměr | číslo | cena bez DPH |
|-------------|-------|--------------|
| Délka 45 cm | 35310 | 3.052 Kč |
| Délka 74 cm | 81060 | 3.565 Kč |



253,-
bez DPH

Digitální šuplera carbonová
- rozsah měření 0 - 150 mm
- přesnost 0,1 mm
- možnost vynulování
- velký dobře čitelný display
- obj.č. 81153



844,-
bez DPH

Digitální šuplera solární
- napájení pomocí solárního panelu, velký - přehledný display 10 mm, ukazatel po 0,01, přesnost 0,03 mm
- automatické vypnutí po 3 min,
- měřitelná oblast 150 mm
- obj.č. 95536



744,-
bez DPH

Digitální šuplera nerezová
- velký 10 mm display
- ukazatel po 0,01 mm, otočný mechanismus posuvný palcem,
- přesnost 0,03 mm, automatické vypnutí po 3 min
- funkce automatického nulování
- měřitelná oblast 150 mm
- obj.č. 95537



Digitální výškoměr používá se pro serizování kotoučových pil, nebo frézovacích strojů. Měřicí rozsah 0 až 150 mm s přesností 0,03 mm. Možnost nulování. Těžký podstavec zaručuje vysokou stabilitu.
Obj. č. 97071

1.257,-
bez DPH

Folie balící stretch
- šíře 50 cm x 2,0kg / 23µm



1 ks **115,-** bez DPH
Obj.č. 20438
6 ks **517,-** bez DPH
Obj.č. 97599

Folie balící stretch - černá
- šíře 50 cm x 2,0kg / 23µm



1 ks **121,-** bez DPH
Obj.č. 20439

Folie balící stretch - granát
- šíře 10 cm x 150 m / 23µm



1 ks **37,-** bez DPH
Obj.č. 68032
12 ks **333,-** bez DPH
Obj.č. 68032

Bublínková folie
pro balení jakéhokoliv nákladu proti poškození při přepravě



šíře 0,5 m **300,-** bez DPH
Obj.č. 11963
šíře 1,0 m **550,-** bez DPH
Obj.č. 11962

Sít' balící - 60 cm šíře, 1,4 km návin.
- ideální na palivové dřevo
- obj. č. 98139



1.239,- bez DPH

Pachole s otočnou hlavou PS-420

- nastavitelná výška 710-1030 mm
- šířka válce 400 mm
- nosnost 400 kg
- 5 x kulička Ø 25,4 mm
- válec Ø 50 x 400 mm
- obj.č. 98897



1.331,- bez DPH

Pachole válečková PS-521

- nastavitelná výška 580-970 mm
- šířka válce 360 mm
- průměr válce 52 mm
- nosnost 900 kg
- stojan vhodný pro všechny obráběcí stroje jako frézky, pily, hoblovky,...
- obj.č. 10042



1.802,- bez DPH



Pracovní stavitelná koza s nastavitelnou výškou 60, 70, 80 a 90 cm
- skládací koza s aretací v otevřené poloze
- obj.č. 36761



578,- bez DPH



Schůdky pro domácnost Al 3, 4, 5, 8 stupňů

z kvalitních hliníkových profilů

Od **705,-** bez DPH

| Počet stupňů | obj. číslo | cena bez DPH |
|--------------|------------|--------------|
| 3 | 16658 | 660 Kč |
| 4 | 16665 | 780 Kč |
| 5 | 14633 | 990 Kč |
| 8 | 93635 | 1.890 Kč |

Paletový vozík PHW 2506

- nosnost 2,5 t
- min/max výška zdvihu- 85/200 mm
- profesionální paletový vozík se zvedací silou 2,5 t. Stabilní a robustní konstrukce pro každodenní nasazení. obj. č. 40561



8.690,- bez DPH



Pracovní lešení 0,7 x 2,0 m, modul A+B

- stabilní lehké pojezdné hliníkové lešení založené na stavebnicovém principu
- možnost dodatečného zvýšení lešení přídatnými moduly
- rychlé sestavení bez potřeby nářadí-nasazovací spojení a rychlouzávěry
- pracovní výška 5,0m
- obj.č. 15402



23.489,- bez DPH



1 ks **575,-** bez DPH

Výstředníkový nosič desek - 1 ks

- usnadňuje manipulaci s deskovými materiály
- vhodný pro dřevotřískové desky, lamino desky, OSB desky a spárovky
- výstředníky se při zdvžení desky sami zablokuje
- pro desky do tloušťky 30 mm
- výstředníky jsou opatřeny speciální protiskluzovou pryží
- obj.č. 09051



Kufr MAKITA D-37194

- sada 200 ks nářadí a nástrojů:
- sada bitů a prodloužených bitů
- záhlubník 90°, ráčnová rukojeť
- kleště štípací, stranové
- mini LED svítidla, vodováha
- svinovací metr 5 m, ulamovací nůž
- nastavitelný klíč 200 mm (8")
- sada 6-hraných nástrčných klíčů
- sada děrovek, frézy na dřevo
- sada vrtáků na dřevo, kov a beton
- obj.č. 03354

3.140,- bez DPH
2.612,- bez DPH



Kufr s nářadím Stolař 92 dílů

- robustní kufr z ABS
- přehledně uložené nářadí je zajištěno proti vypadnutí
- 2 nářadová vyklápěcí plata
- 2 zámky, velikost nářadí: 1/4"
- obj.č. 22060

7.119,- bez DPH

MASTER 200

- upínací, pracovní stůl
- stabilní podstavec s rychlosklápěcím systémem
- šetří místo při uložení
- integrovaný držák nářadí
- max. pracovní výška 800 mm
- max. šířka upnutí 365 mm
- max. zatížení 180 kg
- včetně 4x plastové upínky
- obj.č. 96535



1.525,- bez DPH
1.488,- bez DPH



Rozkládací pojezdný box Rolling workshop

- samostatně přenositelný box i zásuvky, horní box má jednu zásuvku, je uzamykatelný, prostřední díl se skládá z mělké a hluboké zásuvky, spodní díl poskytuje dostatečný prostor např. pro elektronářadí, odolná hliníková teleskopická rukojeť umožňuje nastavení do několika výšek.
- obj.č. 41659

2.967,- bez DPH
2.726,- bez DPH

DOPORUČUJEME

449,- bez DPH



Stříkací pistole HVLP

- nádobkou 600 ml
- excelentní rozprašování nátěrové hmoty
- včetně trysky 1,4 mm
- pracovní tlak 2,5 - 8,8 bar
- spotřeba vzduchu 150-250 l/min
- plynulé nastavení tvaru paprsku
- za příplatek trysky: 1,7 a 2 mm
- obj.č. 93137
- tryska 1,7 mm, obj.č. 93245, cena 155 Kč
- tryska 2,0 mm, obj.č. 98047, cena 178 Kč

308,- bez DPH



Stříkací pistole HVLP mini

- s nádobkou 125 mm
- excelentní rozprašování nátěrové hmoty
- tryska 1,4 mm
- pracovní tlak max. 4,5 bar
- spotřeba vzduchu 150-250 l/min
- plynulé nastavení tvaru paprsku
- obj.č. 93753



279,- bez DPH

Hadice vzduchová s rychlospojky

- délka 10m
- průměr 9mm
- pracovní tlak 15 bar
- dvouplášťová PVC
- vystužená PES vláknem
- obj.č. 96939

56,- bez DPH



Ofukovací pistole

- délka trysky 19 mm
- průměr 4 mm
- pracovní tlak 0-3 bar
- obj.č. 93143

164,- bez DPH



Pistole na foukání pneumatik
- včetně manometru
- pracovní tlak 2,8-10 bar
- obj.č. 33841



Spirálová hadice PU s mosaznými rychlospojky
- průměr 6 mm, délka 5 m, obj. č. 00130..... 164 Kč
- průměr 6 mm, délka 8 m, obj. č. 00131..... 211 Kč
- průměr 6 mm, délka 15 m, obj. č. 02996... 321 Kč
- průměr 8 mm, délka 8 m, obj. č. 30429..... 296 Kč

RH+ dřevoběžácké nástroje

Možné profily:



~~3.200,-~~
2.720,-
bez DPH

Fréza na výplně dřevěk VP-45 HW
- spodní brání
- duralové těleso
- pracovní průměr max. 161 mm
- tvrdokovové žiletky, na masiv i MDF
- obj.č. 30529 - profil A

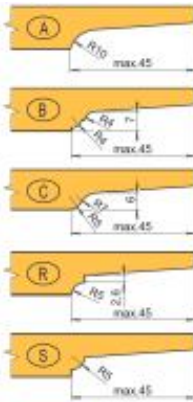

~~3.350,-~~
2.890,-
úhel 45°
bez DPH

Úhlové frézy UFZ-45 PL, nebo UFZ-30 PL
- 4x otočné tvrdokovové žiletky, které lze ostřit
- ocelové těleso, průměr 148 mm
- frézy mají nožová lůžka pro horní i spodní brání, stačí přehodit plátky
- obj.č. 73231 - úhel 45°
- obj.č. 73236 - úhel 30°



~~4.990,-~~
4.330,-
DFST-8
bez DPH

Stavitelné drážkovací frézy DFST-4, DFST-8
- tvrdokovové žiletky, oboustranné předřezy
- průměr 160 mm
- n = 4700 - 8100 ot./min
- obj.č. 12798 - drážka 4-7,5 mm
- obj.č. 12797 - drážka 8-15 mm



~~2.640,-~~
2.240,-
bez DPH

Fréza falcovací NH-50-R/ALU
Čtyřnožová žiletková fréza s předřezy pro univerzální použití
- rozměry 125 x 50 x 30 mm
- duralové těleso
- obj.č. 73190



R2
R3
R4
R5
~~3.700,-~~
3.190,-
bez DPH

Zaoblovací fréza MULTIRADIUS
- čtvrtkruhová vydatá R2, R3, R4, R5
- změna radiusu pouhým otočením žiletky
- obj.č. 12489

NOVINKA



~~3.100,-~~
2.630,-
šířka 30 mm
bez DPH

Fréza falcovací NH-30-U/ALU, NH-50-T/ALU
Čtyřnožová žiletková fréza se šikmými žiletkami a s předřezy pro univerzální použití
- průměr 125mm, šířka 30, nebo 51 mm
- duralové těleso
- obj.č. 99266 - šířka 30 mm
- obj.č. 73012 - šířka 50 mm

~~3.350,-~~
2.850,-
šířka 50 mm
bez DPH



~~5.012,-~~
4.260,-
bez DPH

Stavitelná fréza F607-12030
- tvrdokovové žiletky
- průměr 120 mm, šířka 40 mm, otvor 30 mm
- úhlové nastavení s vysokou přesností v rozsahu +45° / -45°
- obj.č. 05799

Sada žiletkových nástrojů na výrobu dřevěk a výplní - obj.č. 08381



~~7.990,-~~
6.390,-
bez DPH

| Typ nástroje | Průměr frézy | Upínací průměr | Počet zubů |
|-------------------|--------------|----------------|------------|
| Fréza na dřevíčka | 120 mm | 30 mm | 2 Z |
| Fréza na výplně | 185 mm | 30 mm | 2 + 2 Z |

Možné tvary profilu dřevěk:



Možné tvary výplně:



Fréza na zásmolky - obj.č. 53620

| Typ nástroje | Průměr frézy | Upínací průměr | Počet zubů |
|-------------------|--------------|----------------|------------|
| Fréza na zásmolky | 100 mm | 22 mm | 4 Z |

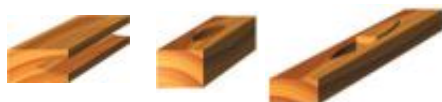

~~2.149,-~~
1.590,-
bez DPH



Sada žiletkových nástrojů pro výrobu dveří - obj.č. 09878

| Typ nástroje | Průměr frézy | Upínací průměr | Počet zubů |
|----------------|--------------|----------------|------------|
| Fréza na dveře | 132mm | 30 mm | 2 Z |

Možné tvary profilu dveří a dřevěk:



~~10.590,-~~
8.990,-
bez DPH

Vrtáky pro NEPRŮCHOZÍ otvory:

| Obj. číslo PRAVÝ | Obj. číslo LEVÝ | Průměr | Řezná délka | Celková délka | Původní cena | Akční cena |
|------------------|-----------------|--------|-------------|---------------|--------------|------------|
| 12835 | 01070 | 3 mm | 27 mm | 57,5 mm | 315,- Kč | 252,- Kč |
| 40482 | 05869 | 5 mm | 30 mm | 57,5 mm | 221,- Kč | 177,- Kč |
| 99069 | 99074 | 5 mm | 43 mm | 70 mm | 230,- Kč | 184,- Kč |
| 35137 | 73897 | 6 mm | 30 mm | 57,5 mm | 225,- Kč | 180,- Kč |
| 05560 | 11025 | 6 mm | 43 mm | 70 mm | 242,- Kč | 194,- Kč |
| 96113 | 32126 | 8 mm | 30 mm | 57,5 mm | 245,- Kč | 196,- Kč |
| 99628 | 05585 | 8 mm | 43 mm | 70 mm | 246,- Kč | 197,- Kč |
| 54791 | 02905 | 10 mm | 30 mm | 57,5 mm | 274,- Kč | 219,- Kč |
| 05570 | 85860 | 10 mm | 43 mm | 70 mm | 286,- Kč | 229,- Kč |
| 54897 | 53204 | 16 mm | 54 mm | 85 mm | 997,- Kč | 798,- Kč |

Vrtáky pro PRŮCHOZÍ otvory:

| Obj. číslo PRAVÝ | Obj. číslo LEVÝ | Průměr | Řezná délka | Celková délka | Původní cena | Akční cena |
|------------------|-----------------|--------|-------------|---------------|--------------|------------|
| 33919 | 74556 | 3 mm | 35 mm | 70 mm | 364,- Kč | 291,- Kč |
| 05555 | 17261 | 4 mm | 35 mm | 70 mm | 377,- Kč | 302,- Kč |
| 05499 | 35196 | 5 mm | 35 mm | 70 mm | 302,- Kč | 242,- Kč |
| 19601 | 05770 | 7 mm | 35 mm | 70 mm | 349,- Kč | 279,- Kč |

Vrtáky SUKOVACÍ:

| Obj. číslo PRAVÝ | Obj. číslo LEVÝ | Průměr | Celková délka | Počet břitů | Původní cena | Akční cena |
|------------------|-----------------|--------|---------------|-------------|--------------|------------|
| 05779 | 54981 | 15 mm | 57,5 mm | 2 + 2 ks | 491,- Kč | 393,- Kč |
| 02909 | 02931 | 20 mm | 57,5 mm | 2 + 2 ks | 513,- Kč | 410,- Kč |
| 02917 | 10943 | 26 mm | 57,5 mm | 2 + 2 ks | 583,- Kč | 466,- Kč |
| 02943 | 10944 | 35 mm | 57,5 mm | 2 + 2 ks | 627,- Kč | 502,- Kč |

Více akčních výrobků naleznete na www.simek.eu



Obj.č. 58076 Rychloupínací pouzdro - 370,- Kč
- pro kolkovačky MAGGI, GRIGGIO



PILOVÉ KOTOUČE SK NA FORMÁTOVÁNÍ LAMINA:

Společnost FREUD vyrábí pilové kotouče vysoké kvality určené pro průmyslové použití. Nyní je možné tyto kotouče zakoupit i pod obchodní značkou ITALTOOLS za velmi výhodné ceny.



| Objednací číslo | Rozměr kotouče D x B/b x d | Počet, typ zubů | Původní cena | Akční cena |
|-----------------|----------------------------|-----------------|--------------|-----------------|
| 35204 | 250 x 3,2/2,2 x 30 mm | 80 TFZ | 1.747 Kč | 1.310 Kč |
| 02864 | 300 x 3,2/2,2 x 30 mm | 96 TFZ | 1.853 Kč | 1.390 Kč |
| 10279 | 350 x 3,5/2,6 x 30 mm | 108 TFZ | 2.720 Kč | 2.080 Kč |
| 31991 | 100 x 2,8-3,6 x 20 mm | 12 + 12 FZ | 1.587 Kč | 1.230 Kč |
| 31626 | 120 x 2,8-3,6 x 20 mm | 12 + 12 FZ | 1.587 Kč | 1.230 Kč |
| 10122 | 125 x 2,8-3,6 x 20 mm | 12 + 12 FZ | 1.587 Kč | 1.230 Kč |

D - průměr kotouče, B - prořez kotouče, b - síla těla, d - upínací průměr

PILOVÉ KOTOUČE SK PRO ŘEZÁNÍ MASIVU:

Kvalitní kotouč pro příčné řezání přírodních dřev, formátování jednostranně podýhovaných a povrchově opracovaných desek z přírodního dřeva a materiálů na bázi dřeva. Řezání tvrzených textilií a tvrzeného papíru, termoplastů.

| Objednací číslo | Typ kotouče | Rozměr kotouče D x B/b x d | Počet, typ zubů | Původní cena | Akční cena |
|-----------------|-------------|----------------------------|-----------------|--------------|-----------------|
| 06155 | 5381-13 | 300 x 3,2/2,2 x 30 mm | 72 WZ | 1.150 Kč | 920 Kč |
| 04377 | 5381-13 | 350 x 3,6/2,2 x 30 mm | 84 WZ | 1.309 Kč | 1.113 Kč |
| 04302 | 5381-13 | 400 x 3,6/2,5 x 30 mm | 96 WZ | 1.702 Kč | 1.447 Kč |
| 04206 | 5381-20 | 300 x 3,2/2,2 x 30 mm | 48 WZ | 1.009 Kč | 807 Kč |
| 06153 | 5381-20 | 350 x 3,6/2,5 x 30 mm | 54 WZ | 1.263 Kč | 1.074 Kč |
| 04270 | 5381-20 | 400 x 3,6/2,5 x 30 mm | 64 WZ | 1.440 Kč | 1.224 Kč |

D - průměr kotouče, B - prořez kotouče, b - síla těla, d - upínací průměr

PILOVÉ KOTOUČE SK PRO ŘEZÁNÍ MASIVU:

Pro příčné a podélné řezání přírodních dřev. Pilové kotouče jsou vybaveny omezovačem třísky.

| Objednací číslo | Typ kotouče | Rozměr kotouče D x B/b x d | Počet, typ zubů | Původní cena | Akční cena |
|-----------------|-------------|----------------------------|-----------------|--------------|---------------|
| 04207 | 5383-35 | 300 x 3,2/2,2 x 30 mm | 28 LWZ | 856 Kč | 685 Kč |
| 04208 | 5383-35 | 350 x 3,6/2,5 x 30 mm | 32 LWZ | 1.058 Kč | 846 Kč |
| 06159 | 5383-35 | 400 x 3,6/2,5 x 30 mm | 36 LWZ | 1.202 Kč | 962 Kč |

D - průměr kotouče, B - prořez kotouče, b - síla těla, d - upínací průměr

PILOVÉ KOTOUČE SK DO POKOSOVÝCH PIL:

Přesné a ostré kotouče s dlouhou životností určené do pokosových pil. Úzká řezná spára s menším množstvím odpadu a nízkým vodícím tlakem v řezu. Kotouč s menšími vibracemi zajistí přesnější vedení řezu, snižují hřízivost. Výsledným efektem je ideální řezná plocha.

| Objednací číslo | Typ kotouče | Rozměr kotouče D x B/b x d | Počet, typ zubů | Původní cena | Akční cena |
|-----------------|-------------|----------------------------|-----------------|--------------|---------------|
| 30452 | B-08969 | 216 x 2,4/1,6 x 30 mm | 48 WZ | 827 Kč | 690 Kč |
| 42018 | B-09058 | 216 x 2,0/1,4 x 30 mm | 60 WZ | 741 Kč | 620 Kč |
| 94345 | B-09020 | 260 x 2,3/1,8 x 30 mm | 60 WZ | 759 Kč | 636 Kč |
| 93935 | B-09070 | 260 x 2,3/1,8 x 30 mm | 80 WZ | 863 Kč | 719 Kč |

D - průměr kotouče, B - prořez kotouče, b - síla těla, d - upínací průměr

PILOVÉ KOTOUČE SK PRO RUČNÍ ELEKTRICKÉ PILY:

BOSCH Pilové kotouče řady ECO pro podélné i příčné řezy ve dřevě a dalších materiálech za skvělou cenu!

| Objednací číslo | Typ kotouče | Rozměr kotouče D x B/b x d | Počet, typ zubů | Akční cena |
|-----------------|-------------------|----------------------------|-----------------|---------------|
| 73932 | optiline WOOD eco | 160 x 2,5 x 20/16 mm | 18 WZ | 144 Kč |
| 17532 | optiline WOOD eco | 160 x 2,5 x 20/16 mm | 36 WZ | 249 Kč |
| 31577 | optiline WOOD eco | 190 x 2,5 x 20/16 mm | 24 WZ | 192 Kč |
| 31578 | optiline WOOD eco | 190 x 2,5 x 20/16 mm | 48 WZ | 389 Kč |
| 17529 | optiline WOOD eco | 190 x 2,5 x 30 mm | 24 WZ | 189 Kč |
| 00155 | MULTIMATERIAL eco | 160 x 2,5 x 20/16 mm | 42 TFZ | 239 Kč |
| 00156 | MULTIMATERIAL eco | 190 x 2,5 x 20/16 mm | 54 TFZ | 399 Kč |
| 00252 | MULTIMATERIAL eco | 190 x 2,5 x 30 mm | 54 TFZ | 399 Kč |

Břítové destičky na kotoúčích ECO jsou menší než na standardních kotoúčích. Tím že jsou menší nejsou vhodné pro broušení – tomu odpovídá cena kotouč (cena za broušení zub cca 6 Kč a při 18Z = 108Kč, cena kotouč 144 Kč)

Odhlučněné pilové kotouče pro řezání laminotřískových desek s použitím předřezového kotouče - PRO PRŮMYSLOVÉ POUŽITÍ

Kotouče jsou vyrobené firmou **freud**

OSVĚDČENÁ KVALITA

2.490,- bez DPH

3.190,- bez DPH

Cena za sadu:
pilový kotouč LU3D
Ø 300x3,2x30mm, 96 TFZ
+ předřez LI11M 100 (120, 125 mm)
obj.č. 20669

Cena za sadu:
pilový kotouč LU3D
Ø 350x3,5x30mm, 108 TFZ
+ předřez LI11M 125 (120, 100 mm)
obj.č. 20604

-20% **-15%**

5381-20 WZ

5381-13 WZ

vilana

-20%

vilana

LEUCO

Předřezový kotouč pro pily ALTENDORF systém RAPIDO

- dělený předřezový kotouč LEUCO 120x2,8-3,6x50 mm, 12+12 WZ
- nastavení prořezu v rozpětí 2,8 - 3,6 mm se provádí plynule ručně dodaným nářadím při nasazeném nástroji na hřídeli předřezového agregátu
- obj.č. 03161

2.450,- bez DPH

1.790,- bez DPH

ALTENDORF

Čistící emulze FORMULA 2050

- pro perfektní očištění nástrojů od pryskyřice a napáleného prachu
- nehořlavá a netoxická emulze udržuje povrch bez rzi
- napomáhá ke zvýšení životnosti nástroje mezi ostřeními
- 0,5L obj.č. 05858
- 3,8L obj.č. 73000



436,-
0,5 L
293,-
bez DPH

1.425,-
3,8 L
979,-
bez DPH

Více akčních výrobků naleznete na www.simek.eu

TICHÝ, SILNÝ A FLEXIBILNÍ to je ArciTech!

ArciTech - zásuvkový systém nejvyšší třídy a kvality od Hettich!
 - jedinečně komfortní pohyb a mimořádná stabilita
 - moderní design dle nejnovějších trendů
 - excelentní řešení pro vysoké, široké a těžké zásuvky
 - stabilní výsuv s prizmovým vedením Actro se zatížením až 80 kg

ArciTech

AKČNÍ CENA zásuvka ArciTech:
 - stříbrné ocelové bočnice, plnovýsuvy Actro, příchytky zad a čela, krytky bočnice Hettich

Délka 500mm, výška 94mm:
 - obj.č. 20442

~~901,-~~
529,-
 bez DPH

ArciTech s relingem

AKČNÍ CENA zásuvka ArciTech s RELINGEM:
 - stříbrné ocelové bočnice, plnovýsuvy Actro, příchytky zad, čela a relingu, krytky bočnice Hettich, relingové tyče

Délka 500mm, výška 186mm:
 - obj.č. 20443

~~1.134,-~~
669,-
 bez DPH

Délka 500mm, výška 218mm:
 - obj.č. 20444

~~1.152,-~~
679,-
 bez DPH

Plnovýsuv pro dřevěné zásuvky
 - nosnost 30 kg
 - montáž nasunutím
 - Silent System, tlumič integrovaný do výsuvu zajistí tiché dovírání zásuvky
 - integrovaná pojistka zabraňuje náhodnému otevření zásuvky
 - perfektní výšková a stranová stabilita
 - samočisticí vodící dráhy nevyžadují žádnou údržbu
 - min. hloubka skříně = délka výsuvu +13 mm

AKČNÍ NABÍDKA výsuvů pro dřevěné zásuvky

| Objednací číslo | Délka výsuvu | Akční cena |
|-----------------|--------------|------------|
| 57063 | 280 | 315,- |
| 38944 | 300 | 315,- |
| 98122 | 320 | 315,- |
| 98220 | 350 | 315,- |
| 94449 | 380 | 321,- |
| 97030 | 400 | 321,- |
| 97999 | 420 | 327,- |
| 25271 | 450 | 327,- |
| 25272 | 480 | 334,- |
| 38707 | 500 | 334,- |
| 25313 | 520 | 349,- |
| 98052 | 550 | 349,- |
| 39216 | 580 | 369,- |
| 97873 | 600 | 389,- |

Spojka levá a pravá

- plynulé výškové seřízení + 2 mm
 - obj.č. 21787 - levá
 - obj.č. 21788 - pravá

Cena za 1 ks
11,49
 bez DPH

InnoTech

AKČNÍ CENA zásuvka InnoTech:
 - stříbrné ocelové bočnice, plnovýsuvy QUADRO V6 SILENT SYSTEM, příchytky zad a čela, krytky bočnice

- obj.č. 22282 Délka 470 mm, výška 70 mm 463,-
 - obj.č. 22267 Délka 520 mm, výška 70 mm 467,-

AKČNÍ NABÍDKA zásuvek InnoTech
InnoTech relingem

AKČNÍ CENA zásuvka InnoTech s RELINGEM:
 - stříbrné ocelové bočnice, plnovýsuvy QUADRO V6 SILENT SYSTEM, příchytky zad a čela, krytky bočnice, relingové tyče

- obj.č. 22268 Délka 470 mm, výška 144 mm 534,-
 - obj.č. 22266 Délka 520 mm, výška 144 mm 541,-

- obj.č. 22263 Délka 470 mm, výška 176 mm 554,-
 - obj.č. 22265 Délka 520 mm, výška 176 mm 562,-

InnoTech relingem
Kuličkový plnovýsuv S DOTAHEM GLT H4

- nosnost 30 kg
 - montážní šířka 12,7 mm, do polodrážky, nebo na topu
 - hladký chod, vysoká boční stabilita
 - měkké a tiché dovírání zásuvky
 - jednoduchá demontáž zásuvky pomocí páčky
 - poniklovaná ocel



| Objednací číslo | Délka zásuvky | Akční cena |
|-----------------|---------------|------------|
| 39423 | 300 mm | 115,- |
| 39424 | 350 mm | 124,- |
| 39383 | 400 mm | 136,- |
| 39382 | 450 mm | 168,- |
| 39300 | 500 mm | 176,- |
| 39400 | 550 mm | 192,- |
| 39425 | 600 mm | 204,- |

Zásuvkový systém MultiTech

- nízkonákladové a spolehlivé řešení pro kuchyňský, koupelnový a kancelářský nábytek
 - ocelové boky s částečnými rolničkovými výsuvy nosnost 25 kg

| Délka zásuvky | Výška zásuvky | BÍLÁ barva obj.č. | AKČNÍ cena | ŠEDÁ barva obj.č. | AKČNÍ cena |
|---------------|---------------|-------------------|------------|-------------------|------------|
| 350 mm | 86 mm | 73938 | 106,- | 61939 | 106,- |
| 350 mm | 118 mm | 23886 | 163,- | 24808 | 163,- |
| 350 mm | 150 mm | 23887 | 183,- | 24864 | 183,- |
| 400 mm | 86 mm | 31772 | 108,- | 31795 | 108,- |
| 400 mm | 118 mm | 31874 | 164,- | 24371 | 164,- |
| 400 mm | 150 mm | 31865 | 188,- | 31866 | 188,- |
| 450 mm | 86 mm | 31737 | 111,- | 61940 | 111,- |
| 450 mm | 118 mm | 31736 | 167,- | 61951 | 167,- |
| 450 mm | 150 mm | 36675 | 190,- | 24855 | 190,- |
| 500 mm | 86 mm | 73689 | 116,- | 73731 | 116,- |
| 500 mm | 118 mm | 61952 | 171,- | 24303 | 171,- |
| 500 mm | 150 mm | 31435 | 193,- | 31672 | 193,- |
| 550 mm | 86 mm | 99641 | 128,- | 24866 | 128,- |
| 550 mm | 118 mm | 24861 | 181,- | 24726 | 181,- |
| 550 mm | 150 mm | 73795 | 203,- | 24862 | 203,- |

AKČNÍ NABÍDKA zásuvek MultiTech

Obj.č. 23889
Příchytka čela standard MultiTech za 1ks 9,30 Kč

Spojovací kování středového nosníku

- pro postele s dřevěnou nebo kovovou konstrukcí
 - lze použít též pro čalouněné postele
 - šířka středového nosníku od 70 mm
 - ocel pozinkovaná
 - nosnost 100 kg/ks
 - obj.č. 21723

Cena za sadu
13,30
 bez DPH

STABILOFIX postelové kování

- pro demontovatelné čalouněné postele nebo zásuvky na lůžkoviny
 - sada obsahuje kování pro jeden rohový spoj
 - seřiditelný až o 4 mm
 - vysoká pevnost,
 - obj.č. 22029

Jeden spoj
45,96
 bez DPH

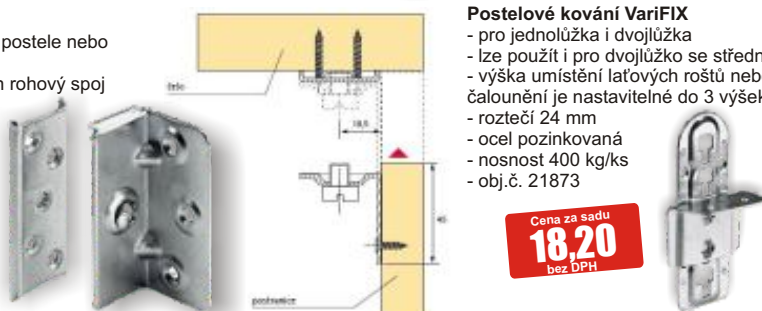
Postelové kování VariFIX

- pro jednolůžka i dvojlůžka
 - lze použít i pro dvojlůžko se střednicí
 - výška umístění laťových roštů nebo čalounění je nastavitelné do 3 výšek s
 - roztečí 24 mm
 - ocel pozinkovaná
 - nosnost 400 kg/ks
 - obj.č. 21873

Cena za sadu
18,20
 bez DPH



Postelové spojovací kování
 - celková výška 130 mm
 - závěsný díl se 3 háčky
 - stabilní a osvědčené kování
 - montáž zavěšením
 - materiál ocel
 - obj.č. 18340

Cena za 4ks
31,39
 bez DPH

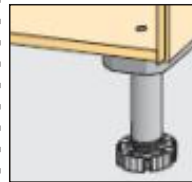
Noha soklová KORREKT

- výška 100 mm
 - nosnost 450 kg/ks
 - výškově seřiditelná -11 / +25 mm
 - perfektní kombinace kluzáku, soklové nožičky a upevnění soklové clony
 - bezpečná stabilita nožičky v kluzáku při montáži a posouvání skříně
 - velká dosedací plocha 80 mm
 - obj.č. 39024 - noha 100mm + kluzák



Noha + kluzák
12,43
 bez DPH

Více akčních výrobků naleznete na www.simek.eu



Závěs SlideOn 2333 naložený / polonaložený
 - miskový závěs s pružinou, montáž nasunutím
 - pro tloušťku dveří 14 - 25 mm
 - integrované seřízení naložený + 0,5 mm, - 2,5 mm
 - integrované seřízení hloubky + 2 mm, - 2 mm
 - obj.č. 21588 - **naložený**
 - obj.č. 21702 - **polonaložený**
 - obj.č. 21698 - **vložný**



Montážní podložka k našroubování pro SlideOn
 - pro vruty se zápusnou hlavou 4,5x16 mm
 - seřízení výšky pomocí oválných otvorů ± 2 mm
 - obj.č. 21715 - **D 1,5 mm**
 - obj.č. 23172 - **D 3,0 mm**



Skrýta policová konzole TITAN 3
 - nosný čep průměr 12 mm
 - výškové seřízení: ± 2 mm
 - minimální tloušťka police 19 mm
 - seřízení sklonu police, stranové seřízení
 - max. zatížení 9 kg při použití 2 konzolí
 - obj.č. 21703



Šatní tyč OVÁL
 - povrchová úprava chrom
 - délka 3 m
 - obj.č. 75535

Držák šatní tyče OVÁL
 - povrchová úprava ZN
 - montáž pomocí vrutů
 - obj.č. 16770

Kování na posuvné interiérové dveře

- kování na středně těžké posuvné dveře a posuvné stěny s ložiskovým homím vedením
 - montáž se provádí z boku do stěny, nebo do stropu, dolní vedení je zajištěno plastovým vodícím trnem
 - sada obsahuje kompletní kování pro jednu posuvné dveře

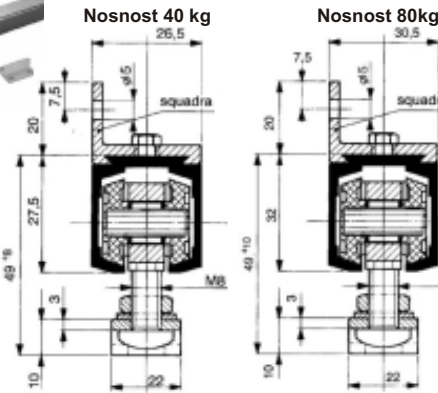

| Objednací číslo | Délka lišty | Nosnost kování | Akční cena |
|-----------------|-------------|----------------|------------|
| 75217 | 1500 mm | 40 kg | 540,- |
| 75216 | 1500 mm | 80 kg | 741,- |
| 75316 | 1900 mm | 40 kg | 634,- |
| 75336 | 1900 mm | 80 kg | 817,- |
| 93112 | 2300 mm | 40 kg | 654,- |
| 75318 | 2300 mm | 80 kg | 922,- |
| 93476 | 2800 mm | 40 kg | 684,- |
| 98898 | 2800 mm | 80 kg | 1.007,- |

Závěs GLT s TLUMENÍM a podložkou
 - v ceně závěsu je zahrnuta seřizovací podložka, krytka ramínka a vruty
 - klipová montáž na podložku
 - integrovaný tlumič v ramínku
 - naložený - obj.č. 02857 - 26,45Kč
 - polonaložený - obj.č. 00463 - 26,45Kč
 - vložný - obj.č. 00464 - 26,45Kč

Pant s dotahem
26,45
 bez DPH



Stolová konstrukce SKCH-O

- vertikální + horizontální skryté vedení kabeláže
 - nastavitelný kabelový kanál 1340-1820 mm
 - plastové regulace pro vyrovnání

Kompletní sada obsahuje:

- 2x boční excentrické nohy
 - nastavitelný nosník

Technické parametry:

- materiál: ocelová konstrukce, lisované profily a plechy
 - barva: alumi stříbrná, RAL 9006 jemná struktura
 - výška: 725 mm, šířka: 650 mm
 - nosnost: 80 kg
 - obj.č. 95600



2.150,-
1.350,-
 bez DPH



2.350,-
1.550,-
 bez DPH

Stolové konstrukce SKCH-C

- jsou stejné konstrukci i povrchové úpravy jako model SKCH-O, odlišují se pouze tvarem nohy, která je centrální

Kompletní sada obsahuje:

- 2x boční centrální nohy
 - nastavitelný nosník
 - obj.č. 10295



536,-
 bez DPH

Zápusná trojzásuvka GTV

- určená pro stolové a kuchyňské desky
 - sloupek je z eloxovaného hliníku v kombinaci s černým plastem.
 - do desky tloušťky 25-70mm
 - 3x zásuvka 230V 16A
 - průměr vrtání 102mm
 - obj.č. 14517

Vrtací a lisovací stroje Blue Max:

- lze použít pro vrtání:
 - závěsů
 - montážních podložek
 - spojovacího kování
 - kolíků
 - obj.č. 33818



10.490,-
 bez DPH

+ ZDARMA
 sada vrtáků
 v hodnotě 2.500 Kč
 1ks ø35mm
 2ks ø10mm



BLUE MAX MINI 2/6



Vrtací šablona ACCURA

- pro racionální a přesné vrtání řady otvorů v System 32
 - řada otvorů ve vzdálenosti 37 mm od přední hrany
 - doraz pro pokračování vrtání řady otvorů
 - lze použít vlevo a vpravo
 - včetně 3 dorazových čepů
 - délka 1000 mm
 - obj.č. 23241

1.912,-
1.690,-
 bez DPH



1.176,-
1.045,-
 bez DPH

Zapouzdřený vrták 5 mm

- minimální opotřebení vrtáku, břity nepřicházejí do styku s šablonou
 - přesné vedení vrtáku v pouzdru
 - seřiditelný doraz pro hloubku vrtání
 - ideální pro šablonu ACCURA
 - obj.č. 21615

Pěna PUP 825
- NÍZKOEXPAZNÍ
 pistolová montážní pěna
 - obsah nádoby 825 ml
 - vydatnost ve volném prostoru 50 l
 - odolná proti stárnutí
 - obj.č. 05301

103,-
 bez DPH

Nízko expanzní pistolová PU pěna Ceresit WhiteTeq T&S 750ml
 - vyšší flexibilita, nižší expanze, lepší tepelná a zvuková izolace
 - od -5°C do 35°C
 - obj.č. 31472

115,-
95,-
 bez DPH

Chemická malta FIS VT 300T
- vysoce účinná malta pro nejvyšší zatížení téměř ve všech stavebních materiálech
 - objem 300 ml
 - delší doba zpracování pro jednoduchou montáž, pro venkovní i vnitřní použití
 - aplikace pomocí běžné pistole pro silikony
 - obj.č. 16164

483,-
205,-
 bez DPH

PONAL STATIK
 - upevnění schodů, okenních parapetů, prahů a dveřních zárubní
 - možnost řezání po asi 8 min
 - zatížitelný po 20 min
 - nepodléhá stárnutí
 - možnost omítnout a přetřít
 - vytvrzuje nezávisle na vlhkosti vzduchu
 - obj.č. 33557

219,-
156,-
 bez DPH

Pattex Chemoprén ředidlo 11
 - pro úpravu hustoty lepidla. Vhodné pro čističe nástrojů a ředění lepidel Pattex Chemoprén.
 - obj.č. 98908

128,-
 bez DPH

Pattex Chemoprén Extrém PROFÍ lepidlo
 - speciální kontaktní lepidlo pro extrémně namáhané spoje s vyšší odolností.
 - obj.č. 96504 - 1 l
 - obj.č. 96505 - 4,5 l

11 **4,5 l**
255,- **1.029,-**
 bez DPH

Pattex Chemoprén univerzální profí
 - na univerzální kontaktní lepení různých - savých i nesavých - materiálů
 - obj.č. 33081 - 1 l
 - obj.č. 96503 - 4,5 l

1 l **4,5 l**
227,- **924,-**
 bez DPH

Pattex Express Fix PL600
 - je kompatibilní s mnoha podklady včetně cihel, keramiky, překližky, kamenů, MDF (polotvrdá lepenka), PVC-U (neměkčené PVC), plasty
 - balení 375g
 - pro interiéru i exteriéru
 - aplikační teplota -10°C až +35°C
 - obj.č. 33855

123,-
106,-
 bez DPH

ICEMA R 145/12 balení 1kg
 - jednosložkové PU lepidlo neobsahující rozpouštědla - montážní lepení dřevěných materiálů, kovů, nerez, hliníku, PVC, ABS
 - otevřená doba: bez postřikání vodou - cca 15 minut (při 20 °C, 50 % vlhkosti) : při postřikání vodou - cca 7 minut
 - obj.č. 31922 - 1 Kg
 - obj.č. 39241 - 0,5 Kg

ICEMA R 145/31 balení 1kg
 - otevřená doba: bez postřikání vodou - cca 45 minut (při 20 °C, 50 % vlhkosti) : při postřikání vodou - cca 15 minut
 - obj.č. 31949 - ICEMA 31

0,5 kg ICEMA 12 **ICEMA 12** **ICEMA 31**
123,- **233,-** **275,-**
 bez DPH

Rakoll Express PK
 - rychle vytvrzující disperzní lepidlo s vysokým obsahem sušiny
 - krátké lisovací časy
 - lepidlo specifikace D2
 - obj.č. 31908 - 5kg
 - obj.č. 31920 - 30kg

5 kg **30 kg**
512,- **2.995,-**
 bez DPH



Rakoll Express 25
 - lepidlo pro lepení masivů z tvrdého nebo exotického dřeva při vysokých požadavcích na pevnost spoje, případně při prnutí ve spáře.
 - lepidlo specifikace D2
 - obj.č. 31907 - 5kg
 - obj.č. 31915 - 30kg

30 kg **5 kg**
3.015,- **529,-**
 bez DPH

Rakoll GXL 4
 - lepidlo s vynikající vodoodolností - montážní lepení
 - lepení spárovky a bloků
 - lepení okenních hranolů a stavebních dílů při silném působení stékající, popř. kondenzované vody
 - obj.č. 96214 - 1kg
 - obj.č. 31967 - 5kg
 - obj.č. 31951 - 30kg

1 kg **5 kg** **30 kg**
116,- **484,-** **2.387,-**
 bez DPH

Rakoll Express D3
 - lepidlo s dobrou vodo odolností - montážní lepení
 - pro vnitřní prostory s častým výskytem odtékající vody nebo zkontenzované vody / nebo dlouhodobé působení vyšší vzdušné vlhkosti
 - obj.č. 31947 - 5kg
 - obj.č. 31945 - 30kg

5 kg **30 kg**
433,- **1.907,-**
 bez DPH

Rakoll ECO 3
 - lepidlo s dobrou vodoodolností - pro vnitřní prostory s výskytem odtékající nebo zkontenzované vody, dlouhodobé působení vzdušné vlhkosti
 - lepení spárovky z měkkého i tvrdého dřeva
 - korpusové a montážní lepení
- výhodná cena
 - obj.č. 64105 - 5kg
 - obj.č. 64104 - 30kg

5 kg **30 kg**
362,- **1.604,-**
 bez DPH

Ponal SUPER 3
 - montážní lepení venkovní i vnitřní, okna a dveře
 - vysoká pevnost spojení
 - spoje odolné proti vodě a kolísání teplot
 - průhledný lepený spoj
 - odolnost proti stárnutí
 - obj.č. 33580 - 5kg
 - obj.č. 33563 - 30kg

5 kg **30 kg**
439,- **1.969,-**
 bez DPH

Čistič na hrany Leaquid 9
 - speciální směs rozpouštědel pro čištění a odmaštění nábytkových hran a ploch
 - obj.č. 32013 - 1 liter
 - obj.č. 96384 - 0,25 litru

1 liter **0,25 litru**
105,- **65,-**
 bez DPH



Lepidlo Pattex One for All HT 440g
- okamžitá počáteční pevnost 350 kg/m2
 - je určeno do interiéru i exteriéru
 - lepi - kov, sklo, zrcadlo, keramika, kámen, dřevo, sádrokarton, OSB, plast
 - balení 440g, barva - bílá
 - lepi a těsní savé i nasavé materiály, vytváří flexibilní, trvalý spoj
 - odolává teplotu a vibracím
 - snadná aplikace při nízkých teplotách
 - obj.č. 31751

NOVINKA
164,-
129,-
 bez DPH

Akrylový tmel CS 11 - bílý
 - je vhodný k vyplnění spár mezi prvky ze dřeva, plastu, hliníku (ostění, rámy, parapety, lemovací lišty apod.) a zdívkem nebo omítkou
 - obj.č. 17726

51,-
35,-
 bez DPH

Vodouředitelný tmel Holzpaste
 - kvalitní vodou ředitelný tmel na dřevo
 - po zaschnutí lze tmel brousit, obrábět a lakovat
- různé odstíny
 - velikost balení 250 g
 - obj.č. 30602

59,-
 bez DPH

DORUS KS 224/2
 - pro ruční olepovačky s manuálním posuvem dílců od 3 m/min.
 - teplota na nanášecím válci 120-140 °C
 - obj.č. 33758

DORUS KS 217
 - rychlé roztavení, pro pomalý posuv
 - lepení hran při posuvu od 12 m/min.
 - teplota na nanášecím válci 190-200 °C
 - obj.č. 33695

DORUS KS 351
 - lepidlo s tenkým filmem, **ideální pro olepovačky s předfrézem**
 - teplota na nanášecím válci 190-200 °C
 - obj.č. 98673

25 kg
2.180,-
 bez DPH

25 kg
2.150,-
 bez DPH

25 kg
2.990,-
 bez DPH

Rakoll ISARIT E1
 - práškové močovino-formaldehydové lepidlo používané pro dýhování a lepení ve vyhřívaných lisech
 - lepidlo se mísí s vodou, přičemž vytváří homogenní směs s vysokým obsahem sušiny
 - obj.č. 31917

25 kg
1.750,-
 bez DPH

Ponal PUR - LEIM Construct
 - lepení při montážních pracích, lepení korpusů, plošné lepení, renovace dřeva, slepování dřevěných a savých materiálů s kovy a umělými hmotami.
 - mimořádně pevné spojení
 - odolnost vůči vodě podle DIN EN 204/D4
 - obj.č. 33581

230,-
149,-
 bez DPH

Multiděrový systém FiboTec

- trojnásobně vyšší výkon než se standardním děrováním
- až o 35 % rychlejší a větší úběr materiálu
- 3x delší doba životnosti díky lepšímu odsávání a menšímu zanášení

| Průměr | Zrnitost | Obj.č. | Materiál | Akční cena za kus |
|--------|----------|--------|----------|-------------------|
| 150 mm | P 40 | 23532 | 1960 | 10,20,- |
| 150 mm | P 60 | 23533 | 1960 | 9,20,- |
| 150 mm | P 80 | 31481 | 1960 | 9,20,- |
| 150 mm | P 100 | 74002 | 1960 | 9,20,- |
| 150 mm | P 120 | 34174 | 1960 | 9,20,- |
| 150 mm | P 150 | 34175 | 1960 | 9,20,- |
| 150 mm | P 180 | 32121 | 1960 | 9,20,- |
| 150 mm | P 220 | 35276 | 1960 | 9,20,- |
| 150 mm | P 240 | 31644 | 1960 | 9,20,- |

| | | | | |
|--------|-------|-------|------|---------|
| 150 mm | P 80 | 31508 | 1950 | 10,20,- |
| 150 mm | P 100 | 31509 | 1950 | 9,60,- |
| 150 mm | P 120 | 23521 | 1950 | 9,60,- |
| 150 mm | P 150 | 31510 | 1950 | 9,60,- |
| 150 mm | P 180 | 32037 | 1950 | 9,60,- |
| 150 mm | P 240 | 32011 | 1950 | 9,60,- |
| 150 mm | P 320 | 73725 | 1950 | 9,60,- |
| 150 mm | P 400 | 73726 | 1950 | 9,60,- |
| 150 mm | P 600 | 73727 | 1950 | 9,60,- |

- Materiál 1950 SIAREX, FiboTec je určený především pro broušení plastů, korianu, tmelů a dřeva.
- má agresivnější zrna (více vydrží)

*Další rozměry a zrnitosti kotoučků na vyžádání.



Materiál 1960 SIAREX, FiboTec

Novinka!



Materiál 1950 SIAREX, FiboTec

Brusné pásy 1919+ SIAWOOD

- vysoký úběr a dlouhá životnost pásů, díky kontrolovanému nanášení zrna
- nízká přilnavost odbrúšeného prachu na brusném pásu, obrobku i na brusce, díky antistatickým vlastnostem pásu
- velmi kvalitní spoj pásu



SLEVA 20 - 30%

Akční ceny vybraných rozměrů širokých pásů:

| Rozměr v mm | Zrnitost | Obj. č. | Akční cena |
|-------------|----------|---------|------------|
| 650x1900 | P60 | 40354 | 378,- |
| 930x1900 | P60 | 74248 | 467,- |
| 1010x1900 | P60 | 19685 | 505,- |
| 1030x1900 | P60 | 75037 | 517,- |
| 1120x1900 | P60 | 19687 | 561,- |
| 650x1900 | P80 | 40358 | 367,- |
| 930x1900 | P80 | 74245 | 454,- |
| 1010x1900 | P80 | 19681 | 491,- |
| 1030x1900 | P80 | 20659 | 501,- |
| 1120x1900 | P80 | 19688 | 544,- |

*Ceny zrnitostí P80-P150 jsou stejné!

*Další rozměry a zrnitosti pásů na vyžádání.

VÁLEC BRUSNÝ

- skládá z jednotlivých elastických kotoučků
- vhodný na čelní broušení obrysů a křivek
- snadná výměna brusného obalu, rychlé upnutí, nepálí broušený povrch.
- upínací průměr 30 mm
- obj.č. 74694 - 60 mm
- obj.č. 10130 - 80 mm
- obj.č. 55281 - 120 mm

60 mm
353,-
bez DPH

80 mm
390,-
bez DPH

120 mm
490,-
bez DPH



Více akčních výrobků najdete na www.simek.eu

41,-
bez DPH

Čistič zaneseného brusiva

- materiál pryž
- rozměr cca 20 x 25 x 125 mm
- obj.č. 17451

Grafitová podložka na plátně

- šíře 150 mm
- obj.č. 19768

za 1 m
185,-
bez DPH

Brusná kostka

- opatřená brusným zrnem ze čtyř stran
- rozměr 68 x 97 x 27 mm
- zrnitost: 60 / 80 / 100 / 180
- obj.č. 13960

za bal. 50 ks
550,-
bez DPH

za 1 ks
11,57
bez DPH

Brusná houbička

- opatřená brusným zrnem ze dvou stran
- rozměr 97 x 120 x 12 mm
- zrnitost: 60 / 80 / 100 / 180
- obj.č. 13961

za bal. 50 ks
510,-
bez DPH

za 1 ks
10,74
bez DPH

Suchý zip na podložné talíře

- obj.č. 74711 - 125 mm
- obj.č. 20519 - 150 mm

125 mm
55,-
bez DPH

150 mm
83,-
bez DPH

FLEXIBILNÍ brusná role

- velmi přizpůsobivá k zaoblením bez nebezpečí probroušení
- zadní strana z pěnové hmoty pro lepší rozložení tlaku
- dlouhá životnost
- vysoký úběr
- šíře 115 mm
- zrnitost: 80 / 100 / 120 / 150 / 180 / 220
- pro ruční broušení Laků, dřeva, lišt, atd.

za 1 m
88,-
bez DPH

za bal. 10 m
810,-
bez DPH

| Šíře | Zrnitost | Obj.č. | Materiál | Akční cena za m |
|--------|----------|--------|----------|-----------------|
| 115 mm | P 80 | 74251 | 2951 | 88,- |
| 115 mm | P 100 | 99061 | 2951 | 88,- |
| 115 mm | P 120 | 31456 | 2951 | 88,- |
| 115 mm | P 150 | 74252 | 2951 | 88,- |
| 115 mm | P 180 | 74192 | 2951 | 88,- |
| 115 mm | P 220 | 74193 | 2951 | 88,- |

Akční ceny vybraných brusných kotoučků průměr 150 mm - suchý zip

| Počet děr | Průměr | Zrnitost | Obj.č. | Materiál | Akční cena za 1ks |
|-----------|--------|----------|--------|----------|-------------------|
| 6+1 | 150 mm | P 80 | 19774 | 1919 | 9,90 |
| 8+1 | 150 mm | P 80 | 19774 | 1919 | 9,90 |

*Ceny zrnitostí P80-P150 jsou stejné!

*Další rozměry a zrnitosti kotoučků na vyžádání.

BROUŠENÍ LIŠT, BRUSNO - ŘEZNÝ KOTOUČ

Fischler

Kaindl®

| Typ | Rozměr v mm | Akční cena | Obj. č. |
|------|-------------|------------|---------|
| 3009 | 150x10 | 794,- | 32182 |
| 3009 | 150x15 | 1192,- | 32190 |
| 3009 | 150x20 | 1588,- | 32191 |
| 3009 | 150x25 | 1986,- | 32181 |
| 3009 | 150x30 | 2383,- | 32192 |
| 3009 | 150x35 | 2780,- | 32180 |
| 3009 | 150x40 | 3177,- | 32179 |

Profilovací kotouče je možné vytvarovat na spodní fréze do jakéhokoliv tvaru jednoduchým zkopírováním lišty.

Více informací ohledně způsobu použití naleznete na e-shopu.

Max. tloušťku kotouče může být až 100 mm.

| Typ | Rozměr v mm | Akční cena | Obj. č. |
|------|-------------|------------|---------|
| 3010 | 150x10 | 794,- | 32186 |
| 3010 | 150x15 | 1192,- | 32185 |
| 3010 | 150x20 | 1588,- | 32184 |
| 3010 | 150x25 | 1986,- | 32187 |
| 3010 | 150x30 | 2383,- | 32183 |
| 3010 | 150x35 | 2780,- | 32188 |
| 3010 | 150x40 | 3177,- | 32189 |



Akce
1.149,-
bez DPH

Ukázky použití na YouTube

Kotouč brusný / řezný Woodcarver Gold

Tímto kotoučem určeným do úhlové brusky se dá řezat, dlabat, zabrušovat, restaurovat starý nábytek. Je vhodný pro řezání dřeva, tesaře, kutily. Profil zubu kotouče je stejný jako u zubu řetězové pily a dá se tak i ostřit.
- obj.č. 96878

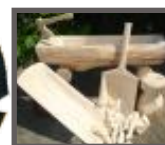

To nejlepší pro podlahy!



Tvrký voskový olej Original - podlahový
 - nyní výběr 4 stupňů lesku
 - odolný vůči ošlapání, trvale zatížitelný a mimořádně odolný
 - odpuzuje vodu, nečistoty, je odolný vůči vínu, pivu, oleji, kávě atd.
 - 2 nátěry, žádný základní nátěr, žádné mezibroušení
 - balení 0,375, 0,75, 2,50, 10 a 25 litrů
 - vydatnost 1 litr na cca 12 m² při dvou nátěrech

0,75 L **765,-** bez DPH
 2,5 L **2.315,-** bez DPH



Dekorační vosk transparentní
 - transparentní nátěr na stěny, dveře, podlahy, lišty, trámy, na nábytek a **dětské hračky zvláště doporučeno.**
 - dřevo získá odolný povrch s hedvábným leskem
 - odolný vůči oděru, odpuzuje vodu, je odolný vůči chemikáliím používaným v domácnosti
 - do místností s vysokou vlhkostí vzduchu (např. koupelna nebo kuchyň)
 - balení 0,125, 0,375, 0,75 a 2,50 litru
 - vydatnost 1 litr /cca 20 m²
- dodáváno v 25 odstínech!!!

0,75 L **724,-** bez DPH
 2,5 L **2.191,-** bez DPH



Ochranná olejová lazura
 - na dřevěné fasády, přístřešky pro auta, balkóny, ploty, dřevěné terasy...
 - penetrace a lazura v jednom nátěru
 - odpuzuje vodu a je mimořádně odolná vůči povětrnostním vlivům a UV záření
 - prodyšný povrch s otevřenými póry je preventivně chráněn proti napadení plísní, řasou a houbou
 - dřevo bez povrchové úpravy dva nátěry, v případě renovace jeden nátěr na očištěný povrch bez brusování!
 - balení 0,125, 0,75, 2,50 a 25 litrů.
 - vydatnost při jednom nátěru 1 litr / cca 26 m²
- dodáváno v 18 odstínech!!!

0,75 L **685,-** bez DPH
 2,5 L **2.073,-** bez DPH

| Odstín | Objem balení | Cena bez DPH | Obj. č. |
|-----------------------|--------------|--------------|---------|
| 3032 hebvábný polomat | 0,75 l | 765,- | 57287 |
| 3032 hebvábný polomat | 2,5 l | 2315,- | 57288 |
| 3062 mat | 0,75 l | 765,- | 57290 |
| 3062 mat | 2,5 l | 2315,- | 57291 |
| 3065 matný plus | 0,75 l | 765,- | 57292 |
| 3065 matný plus | 2,5 l | 2315,- | 57293 |

*Kompletní sortiment naleznete na [eshopu!](#)

| Odstín | Objem balení | Cena bez DPH | Obj. č. |
|------------|--------------|--------------|---------|
| 3111 bílá | 0,75 l | 724,- | 57303 |
| 3111 bílá | 2,5 l | 2191,- | 35525 |
| 3136 bříza | 0,75 l | 724,- | 57306 |
| 3136 bříza | 2,5 l | 2191,- | 35529 |
| 3164 dub | 0,75 l | 724,- | 57312 |
| 3164 dub | 2,5 l | 2191,- | 35536 |

*Kompletní sortiment naleznete na [eshopu!](#)



Terasový olej - exotické dřeviny
 - do vnějších prostor - polomatně
 - chrání, ošetřují a zkrášlují zahradní nábytek a dřevěné plochy z mnoha ušlechtilých dřevin
 - vyhlazují povrch dřeva a odpuzují vodu a nečistoty
 - balení 0,75, 2,50 a 25 litrů.
 - vydatnost 1 litr na cca 12 m² při dvou nátěrech
- dodáváno v 10 odstínech!!!

0,75 L **693,-** bez DPH
 2,5 L **1.646,-** bez DPH

| Odstín | Objem balení | Cena bez DPH | Obj. č. |
|---------------|--------------|--------------|---------|
| 009 modřín | 0,75 l | 693,- | 57328 |
| 009 modřín | 2,5 l | 1646,- | 57329 |
| 007 týk | 0,75 l | 693,- | 52955 |
| 007 týk | 2,5 l | 1646,- | 52975 |
| 006 bangkirai | 0,75 l | 693,- | 57326 |
| 006 bangkirai | 2,5 l | 1646,- | 57327 |

*Kompletní sortiment naleznete na [eshopu!](#)

| Odstín | Objem balení | Cena bez DPH | Obj. č. |
|--------------|--------------|--------------|---------|
| 728 cedr | 0,75 l | 685,- | 57344 |
| 728 cedr | 2,5 l | 2073,- | 52933 |
| 700 borovice | 0,75 l | 685,- | 57337 |
| 700 borovice | 2,5 l | 2073,- | 36427 |
| 708 týk | 0,75 l | 685,- | 57341 |
| 708 týk | 2,5 l | 2073,- | 93361 |
| 707 ořech | 25 l | 18675,- | 52914 |

*Kompletní sortiment naleznete na [eshopu!](#)



Společnost ICLA vyrábí široký sortiment nátěrových hmot na dřevo a nábytek pro profesionální použití. Firma byla založená v roce 1971. Sídlo a výrobní závod firmy sa nachází v Itálii ve městě Peseggia, blízko Benátek. V roce 1993 se stala ICLA součástí společnosti Akzo Nobel.

PROFESIONÁLNÍ NÁTĚROVÉ HMOTY NA DŘEVO A NÁBYTEK:

Tenkostěnná vodouředitelná impregnační lazura LW 400 s jemným voskovým efektem, vodoodpudivá
 - obsahuje přídatek fungicidu snižující možnost šíření dřevokazných hub a plísní
Použití:
 - veškeré dřevěné prvky a konstrukce v exteriérech, u kterých chceme dosáhnout BEZÚDRŽBOVÉ povrchové úpravy s příjemným vzhledem a dlouhou životností
Aplikace:
 - štětcem, stříkáním, máčením, vakuová impregnace



LW 400
 V CENĚ OD 185,- Kč / L (bez DPH)



PO822.25
 - velmi univerzální a oblíbený nitropolyuretanový lak s dlouhou dobou zpracovatelnosti
 - bez nutnosti tužení
 - možnost vrstvení, jednou jako základ a pak jako vrch
 - tužidlo C 136
 - obj.č. 31157

5 L PO 822.25 **626,-** bez DPH



5 L WZ 768.15 **891,-** bez DPH

5 L C 140 **891,-** bez DPH

5 L PF 222 **518,-** bez DPH

5 L PO 238.30 **734,-** bez DPH

WZ 768.15
 - špičkový podlahový lak polomatný
 - zvýšená mechanická odolnost proti oděru
- aplikace stříkáním
 - lze vrstvit na sebe, rychle schnoucí
 - vhodný i na exponované plochy nábytku
 - obj.č. 31210
- tužidlo: C140 100%
 - obj.č. 31219
PF 222
 - transparentní základní lak univerzální jak pro otevřený i zavřený pór, rychlé schnutí a dobrá brousitelnost. S tužidlem C505 vyšší tvrdost.
 - obj.č. 31131

Štětec lazurovací, tmavá štětina, plastová rukojeť
 - obj.č. 96436 / 96437 / 96438



Šířka 1,5" **36,-** bez DPH

Šířka 2,0" **46,-** bez DPH

Šířka 2,5" **52,-** bez DPH

Lakovací váleček BLAUFADEN
 - pro syntetické, epoxydové a dvousložkové laky
 - 13 mm vlas, lepený, nepouští chlup
 - s odolností vůči ředidlům
 - obj.č. 97344



Šířka 250 mm **79,-** bez DPH



1 L **417,-** bez DPH

5 L **1.812,-** bez DPH



1 L **447,-** bez DPH

5 L **1.876,-** bez DPH

Drásaný dub s vytíráním a přeoilováním

VOSKOVÝ OLEJ CIRANOVA, bezbarvý
 - směs přírodních olejů a vosků pro úpravu dřevěných podlah
 - je plně biologicky odbouratelný.
 - vyrábí se v dalších barevných odstínech
 - vydatnost 30 m² / L
 - obj.č. 98608 1L / 25253 5L

PARKETOVÝ OLEJ CIRANOVA, bílý
 - tvrdý olej na dřevěné podlahy a další dřevěné prvky
 - pro ruční nanášení válečkem nebo štětcem
 - vydatnost: 16 až 20 m² z litru
 - obj.č. 96001 1L / 96012 5L



1 L **410,-** bez DPH

5 L **1.590,-** bez DPH

PARKETOVÝ OLEJ CIRANOVA, bezbarvý dřevěné prvky
 - tvrdý olej na dřevěné podlahy a další dřevěné prvky
 - pro ruční nanášení válečkem nebo štětcem
 - vydatnost: 16 až 20 m² z litru
 - obj.č. 96003 1L / 96002 5L



1 L **274,-** bez DPH

5 L **1.062,-** bez DPH

TEAKOVÝ OLEJ CIRANOVA
 - směs lněných, terpentýnových, levandulových olejů a bezaromatových rozpouštědel
 - je vynikající ochranou pro zahradní nábytek, zvláště pro exotické dřeviny, nebo akát, NENÍ vhodný pro dub
 - vydatnost cca 10 m² / L
 - obj.č. 25254 1L / 30581 5L

Více akčních výrobků naleznete na www.simek.eu



Řezací a štípací procesor Japa 235

je ideálním pomocníkem pro domácí výrobce palivového dřeva. Díky své kompaktní velikosti je stroj velmi skladný, zaručuje však dokonalý výkon. Mechanické vstupní rolny jsou ideální při zpracování delších kmenů. Posun směrem do řezu je zajištěn ručním posuvem. Po dosažení je kus uříznut manuální pákou a rozštípnut přes 2 dílný nůž (ve standardu) případně přes 4 dílný nůž (volitelné příslušenství). Dále jsou štěpiny posunuty do mechanického výstupního žlabu, který zajišťuje bezproblémový odvod do připravených přepravek.

Stroj je v základní výbavě osazen jednoduchými koly pro snadný převoz. V případě potřeby je možné v rámci nadstandardní výbavy stroj obout offroadovými pneu, které jsou vhodné na převoz po polních cestách nebo v lese.

| Technická data | Japa 235 |
|--------------------|--------------------|
| max. Ø kulatiny | 23 cm |
| štípací síla | 3 t |
| výstupní dopravník | mechanické koryto |
| délka štěpin | až 45 cm |
| štípací nůž | 2 dílný (standard) |
| emotor | 1,5 kW |
| hmotnost | 260 kg |

| Popis stroje / příslušenství | Informativní cena |
|-----------------------------------|-------------------|
| Benzinový motor (Briggs 6,5 ps) | 120 990 Kč |
| Honda Benzinový motor | 131 990 Kč |
| Elektromotor (1,5kW) | 114 990 Kč |
| 4 dílný štípací klín - příplatek | 4 230 Kč |
| Off Road Pneu (2 ks.) - příplatek | 9 700 Kč |

hodinový výkon 2-3 prms/hod



Řezací a štípací stoj Japa 305

je ideálním strojem pro soukromé nebo drobné výrobce palivového dřeva. Díky své kompaktní velikosti umožňuje velmi snadný převoz celého stroje. I přes své malé rozměry stroj umožňuje řezat kmeny do průměru 30 cm a délky 45 cm. Díky důmyslně vyřešenému štípacímu ústrojí je síla 5,6 t plně dostačující a stroj dokáže rozčtvrtit prakticky každý kus dřeva.

hodinový výkon 3-5 prms/hod

| Popis stroje / příslušenství | Informativní cena |
|---|-------------------|
| Externí hydraulika (např. z traktoru nebo hydraulického agregátu) | 131 990 Kč |
| Traktor (pohon kardanem) | 149 990 Kč |
| Elektromotor (4 kW) | 158 990 Kč |
| Benzinový motor (13 hp) | 205 990 Kč |

| Volitelné příslušenství pro JAPA 305 | Informativní cena |
|---|-------------------|
| Výstupní žlab pro odvod štěpin | 8 660 Kč |
| 2,3 m výstupní hydraulický dopravník vč. ručního navijáku pro nastavení výšky | 26 099 Kč |
| 3,8 m výstupní hydraulický dopravník vč. ručního navijáku pro nastavení výšky | 46 990 Kč |
| Vstupní dopravník, (VÝSTUPNÍ DOPRAVNÍK NENÍ V ZÁKLADNÍ CENĚ STROJE) | 15 699 Kč |
| Podvozek pro stroj poháněný elektromotorem nebo elektro/benzinový pohon | 11 499 Kč |
| Silniční podvozek, stroj poháněný e-motorem nebo elektro/benzinový pohon | 33 990 Kč |
| Zadní nárazník vč. osvětlení | 6 470 Kč |
| Elektrostartér pro stroj s benzinovým motorem | 10 499 Kč |
| Off Road podvozek vč. teréních pneu | 46 990 Kč |
| 4-dílný štípací klín | 4 230 Kč |
| 5ti dílný štípací klín | 4 530 Kč |
| 6ti dílný štípací klín | 4 960 Kč |

| Technická data: | Japa 305 |
|------------------------|-----------------------------|
| max. Ø kulatiny | 30 cm |
| štípací síla | 5,6 t |
| výstupní dopravník | mech. žlab/hydr. 2,3m/3,8 m |
| délka štěpin | až 45 cm |
| štípací nůž | 4 dílný (standard) |
| e-motor/výkon traktoru | 4,0 kW/ min 15 kW |
| hmotnost | 450 kg |



24.990,-
bez DPH

Okružní pila Spessar Woody 701
- pilový kotouč Ø - 700/30 mm s HM plátky
- e-motor 5,5 kW, i
- včetně podvozku
- obj. č. 41557

29.790,-
bez DPH

Okružní pila Kienesberger KWTS 700
- hloubka řezu v kolébce 26cm,
- pilový kotouč Ø 700/30 mm, e-motor 5,5 kW, ideální kombinace kolébkové pily se stolem
- obj. č. 06406

Odkorňovací kotouč
- průměr 600 mm
- obj.č.96221- 6.200 Kč

41.990,-
bez DPH

Okružní kapovací pila KS600
- včetně HM kotouče Ø 600 mm
- e-motor 4,0 kW / 400V
- včetně podvozku
- kotouč pohyblivý se směrem ke kládě
- obj. č. 57064

34.990,-
bez DPH

Univerzální štípač BW 110/12 HE
- max. výška polene 1050 mm
- e-motor 5,5 kW/ 400V
- dvě štípací rychlosti
- štípací tlak 12 tun
- obj.č. 24752

9.090,-
bez DPH

Hydraulický štípač HL 710
- štípací síla 7 tun
- motor 2,1kW / 400V
- hmotnost 100 kg
- obj. č. 11198

14.049,-
bez DPH

Hydraulický štípač HL 1010
- štípací síla 10 tun
- motor 3,3kW / 400V
- hmotnost 150 kg
- obj. č. 36197

19.000,-
bez DPH

Hydraulický štípač HL 1500
- štípací síla 15 tun
- motor 4,1kW / 400V
- zdarma 4 dílný klín
- hmotnost 210 kg
- obj. č. 74542

Vyžádejte si naši kompletní nabídku strojů pro zpracování palivového dřeva.

365.000,-
bez DPH

Řezací automat ROTOMAT 4 L
- e-motor 11 kW,
max. Ø polene 170 mm
- krátký polena na délky 20-50 cm
- výkon 8 prms/h, včetně podvozku a HM kotouče
- velice profesionální a výkonná pila
- včetně výstupního dopravníku 4,5 m
- obj.č. 57387